

avidsen



GUARANTEE



SUPPORT
CALL

HomeFlow WL THERMOSTAT SANS FIL WIFI CONNECTÉE

POUR CHAUDIÈRE

Ref.127047



AidsenHome



www.avidsen.com



SOMMAIRE

A - CONSIGNES DE SÉCURITÉ

1 - PRÉCAUTIONS D'UTILISATION	04
2 - AVERTISSEMENT	04
3 - ENTRETIEN ET NETTOYAGE	04
4 - RECYCLAGE	04

B - DESCRIPTION DU PRODUIT

1 - CONTENU DU KIT	05
2 - AFFICHEUR LCD	05

C - INSTALLATION

1 - CÂBLAGE ET FIXATION	06
2 - RÉGLAGES	07

D - FONCTIONNEMENT AVEC L'APPLICATION

1 - CONNEXION	9
1.1 - Installation de l'application mobile et création d'un compte	9
1.2 - Connexion du thermostat	10

E - UTILISATION

1 - UTILISATION PAR L'APPLICATION	12
2 - PROGRAMMATION HEBDOMADAIRE	12
3 - PROGRAMMATION HEBDOMADAIRE	13
4 - PROGRAMMATION HEBDOMADAIRE	13

F - INFORMATIONS TECHNIQUES ET LÉGALES

1 - CARACTERISTIQUES TECHNIQUES	14
2 - GARANTIE	15
3 - ASSISTANCE ET CONSEILS	15
4 - DÉCLARATION DE CONFORMITE	15

1 - PRECAUTIONS D'UTILISATION

- Lisez intégralement ce manuel avant de commencer l'installation.
- Ne pas laisser les enfants manipuler le produit.
- Ne pas installer ce produit à l'extérieur
- Couper le disjoncteur avant toute intervention sur le produit

2 - AVERTISSEMENT

Ce produit a été conçu pour commander une chaudière (gaz, fioul, Pompe à Chaleur non réversible), toute autre usage de l'appareil ne sera pas couvert, ni par la garantie, ni par une assistance technique. Une utilisation non conforme aux instructions de ce manuel et entraînant un dommage, ne pourra mettre la société Avidsen en cause. Il convient de surveiller les enfants pour s'assurer qu'ils ne jouent pas avec l'appareil.

3 - ENTRETIEN ET NETTOYAGE

Un nettoyage extérieur du boîtier peut être fait périodiquement.

- Couper le disjoncteur avant toute intervention sur le produit.
- Ne pas utiliser de substances abrasives, de substances contenant de l'alcool, des diluants ou d'autres substances inflammables.
- Ne vaporisez pas directement le produit avec un aérosol.

4 - RECYCLAGE



Ce logo signifie qu'il ne faut pas jeter les appareils hors d'usage avec les ordures ménagères. Les substances dangereuses qu'ils sont susceptibles de contenir peuvent nuire à la santé et à l'environnement. Faites reprendre ces appareils par votre distributeur ou utilisez les moyens de collecte sélective mis à votre disposition par votre commune.



Pour en savoir plus :
www.quefairedemesdechets.fr

Le thermostat programmable HomeFlow WL vous permet de contrôler la température de votre logement grâce à votre Smartphone (Apple et Android). Il dispose d'un grand écran LCD rétroéclairé.

L'installation et l'utilisation sont simples et s'adaptent facilement à votre style de vie. Il est possible de réaliser des programmations hebdomadaires à partir de l'application ou du thermostat.

1 - CONTENU DU KIT

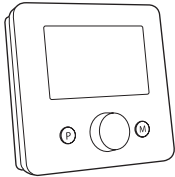

1 x1

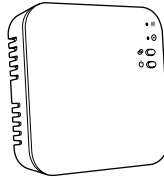

2 x1



3 x4



4 x4

1	Thermostat sans fil
2	Module de contrôle de la chaudière

1	Cheville de fixation
2	Vis de fixation

2 - AFFICHEUR LCD

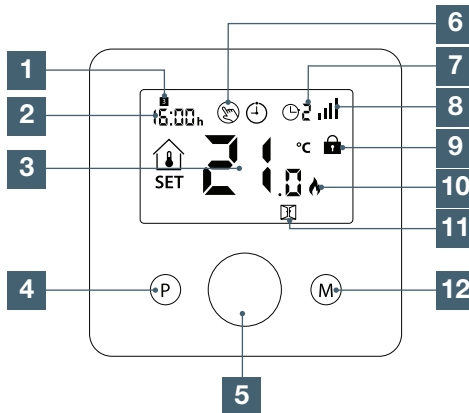

1	Jour de la semaine
2	Heure
3	Température ambiante
4	Bouton P
5	Molette de réglage de la température de consigne
6	Mode manuel
7	Programme en cours
8	Force du signal sans fils (allumé en permanence lorsque le thermostat est connecté à internet, clignote s'il n'a pas de connexion)
9	Verrouillage des touches

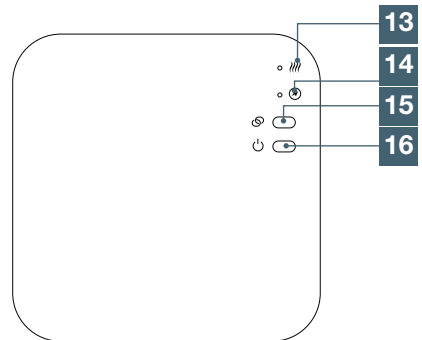

10	Symbol « flamme » allumé lorsque le chauffage est activé
11	Fonction fenêtre ouverte
12	Bouton M
13	Allumé lorsque l'ordre de chauffer a été donné
14	Allumé lorsque le module est alimenté
15	Bouton d'appairage
16	Bouton ON-OFF

C - INSTALLATION

Assurez-vous, avant de procéder à l'installation définitive de l'appareil, que celui-ci soit à portée WIFI de votre box Internet. En cas d'une installation hors portée, prévoir l'installation d'un répéteur WIFI à des fins d'amplification du réseau.

1 - CÂBLAGE ET FIXATION

Schéma de câblage en fonction du type d'installation, se référer à la notice de votre appareil de chauffage.

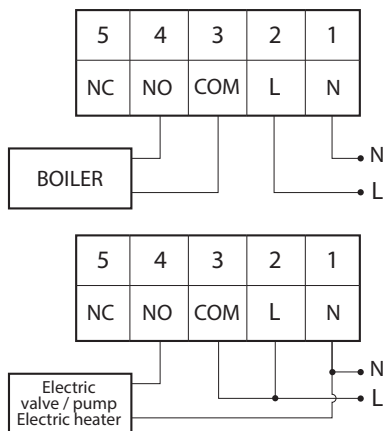

Attention, avant de procéder à cette étape, vérifier que l'alimentation électrique a bien été coupé. En cas de doute veuillez contacter un professionnel pour l'installation.

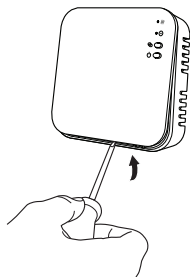

Ouvrir le module chaudière

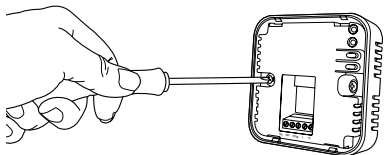

Fixer au mur le module (sélectionner des vis adaptées au support)

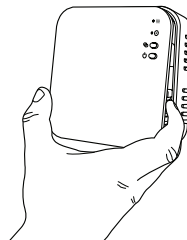

Effectuer les branchements en fonction de votre installation de chauffage et refermer le capot.

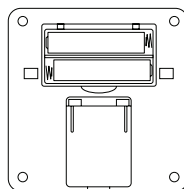

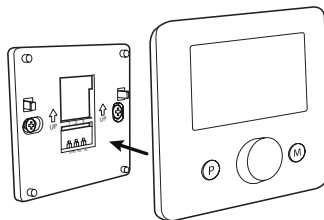
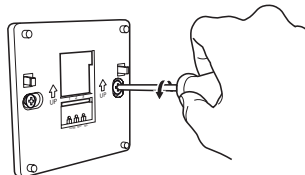

Ouvrir le compartiment à pile du thermostat et insérer les piles



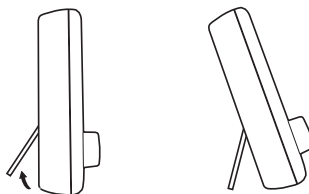



Fixer le support au mur et clipser le thermostat dessus. Vous pouvez aussi le positionner sur un meuble.

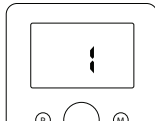

2 - RÉGLAGES

- Appairage de la sonde de température avec le module chaudière
Le produit est appairé d'usine, en cas d'absence d'appairage en usine, vous avez la possibilité de le faire en suivant la procédure suivante :
 - Alimentez et allumez le thermostat et le module de contrôle de la chaudière
 - Faites un appui long sur le bouton  jusqu'à ce que la LED  clignote rapidement
 - Sur le thermostat, faites un appui long sur la molette de réglage
 - Sur le nouvel écran qui apparaît, tournez la molette de réglage jusqu'à faire apparaître à l'écran un 1.



- Ne touchez plus au produit et attendez environ 30sec pour permettre à l'appairage de se faire.
- L'appairage est effectué lorsque la LED  ne clignote plus rapidement
- Comment allumer ou éteindre le thermostat
Appuyer sur la molette 11 pour allumer ou éteindre le thermostat. Lorsque celui-ci est éteint, rien n'est affiché à l'écran
- Rétroéclairage
Le rétroéclairage s'active dès que l'utilisateur appui sur un bouton, il sera actif pendant 15s après le dernier appui
- Réglage de l'heure
 - Maintenez appuyé le bouton M pendant 5s, les heures clignotent, tournez la molette 11 pour modifier les minutes
 - Appuyer une fois sur M pour modifier les heures, tournez la molette 11 pour les modifier
 - Appuyer une fois sur M pour modifier le jour de la semaine, tournez la molette 11 pour les modifier
- Verrouillage des touches
 - Cette option est désactivée par défaut, pour l'activer, allez dans le menu réglage, un cadenas s'affichera à l'écran.
 - Pour déverrouiller l'écran, appuyer sur la touche P pendant 5s
 - L'écran se verrouillera de manière automatique au bout de 10 secondes
- Sélection du mode
 - Mode manuel : appuyer sur M jusqu'à avoir le symbole  allumé. Utilisez la molette pour régler la température de consigne, appuyer sur la molette pour valider ou attendre 15 secondes
 - Mode programme : appuyer sur M jusqu'à avoir le symbole  allumé, le mode programme est en route appuyer sur M jusqu'à avoir le symbole
 - Mode absence : appuyer sur M jusqu'à avoir le symbole . Utilisez la molette pour régler la température en mode absence
- Comment réaliser un programme (cette partie peut être réaliser à partir de l'application)
 - Appuyer sur « P » pendant 5s jusqu'à ce que le symbole de l'heure clignote.
 - Le numéro en haut à gauche indique le jour de la semaine 1 = lundi ; 2 = mardi ; 3 = mercredi ; 4 = jeudi ; 5 = vendredi ; 6 = samedi ; 7 = dimanche
 - Le numéro en haut à droite indique la période de la journée qui va être modifier
 - Utiliser la molette pour modifier l'heure à partir de laquelle va s'appliquer la nouvelle consigne de température.
 - Appuyer une fois sur « P » jusqu'à ce que le symbole de l'heure clignote. Utilisez la molette pour régler la température souhaitée pendant cette période.
 - Répétez ces opérations pour toutes les périodes et jours de la semaine.
 - Les valeurs par défaut du thermostat sont dans le tableau suivant

Période	1		2		3		4	
	Heure	Temp	Heure	Temp	Heure	Temp	Heure	Temp
12345 (Lun-Ven)	07h00	22°C	08h30	19°C	17h00	22°C	22h00	19°C
6 (Sam)	08h00	22°C	08h30	22°C	17h00	22°C	22h00	19°C
7 (Dim)	08h00	22°C	08h30	22°C	17h00	22°C	22h00	19°C

- Changement temporaire de la température
 - Tourner la molette 11 pour ajuster la température, appuyer sur la molette pour valider ou attendre 15 secondes. Cette température sera fixée jusqu'à la prochaine programmation.
- Détection de fenêtre ouverte
 - Votre thermostat est muni d'une détection de fenêtre ouverte, lorsque la température ambiante chute (2°C en 15 minutes par défaut), le symbole apparaît et le chauffage sera coupé pendant 30 minutes. La température et le temps peuvent être modifiés dans les réglages techniques.
 - Appuyer sur un bouton du thermostat pour sortir de ce mode.
- Réglages techniques
 - Éteindre le thermostat
 - Appuyer pendant 10 secondes sur la molette 11
 - La molette permet de modifier les valeurs
 - Un appui sur la molette permet de changer de menu
 - Ci-dessous le tableau de réglage des différents menus
 - Attendre 15 secondes pour valider les réglages
 - Vous pouvez allumer à nouveau votre thermostat et profiter de vos réglages personnalisés

Menu	Description	Ajustement	Valeur par défaut
1	Calibration de la sonde de température	De -8°C à +8°C	0 °C
2	Température maximum de consigne	5°C à 35°C	35°C
3	Température minimum de consigne	5°C à 35°C	5°C
5	Température hors gel	0°C à 3°C	5°C
9	Zone morte (permet d'éviter d'activer le refroidissement et le chauffage successivement)	0 : Température de la pièce 1 : Température de consigne	0°C
10	Affiche la température de la pièce ou la température de consigne	0 : Déverrouillé 1 : Verrouillé	0
11	Verrouillage des touches	0 : OFF 1 : ON	0
12	Détection automatique de l'ouverture d'une fenêtre	2 à 30 min	OFF
13	Temps de détection ouverture de fenêtre	2, 3 ou 4°C	15 min
14	Détection baisse de température en cas d'ouverture de fenêtre	10 à 60 min	2°C
15	Temps pendant lequel le chauffage sera coupé en cas d'ouverture de fenêtre	0 : Non	30 min
17	Reset	0 : Non 1 : Oui, appuyer sur le bouton pendant 5s et attendre que le thermostat redémarre	0
	Software version		

1 - CONNEXION

Ce produit ne fonctionne qu'avec la fréquence 2.4Ghz. Au moment de l'association, assurez-vous que votre smartphone soit connecté sur cette fréquence spécifique. En cas de doute, rapprochez-vous de votre fournisseur d'accès Internet.

1.1 - INSTALLATION DE L'APPLICATION MOBILE ET CRÉATION D'UN COMPTE

Une fois le thermostat branché, suivez les instructions suivantes pour procéder à l'appairage. Téléchargez l'application Avidsen Home sur Play Store ou sur App store.



Lancez l'application et connectez-vous si vous avez déjà un compte. Si ce n'est pas le cas, appuyez sur CREER UN NOUVEAU COMPTE et laissez-vous guider par l'application.



Après avoir accepté la politique de confidentialité, créez un compte avec une **adresse mail**.

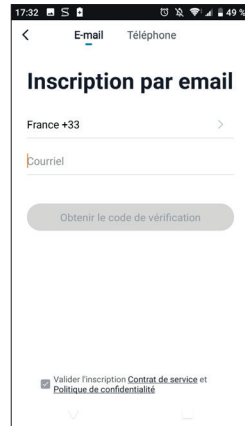

Choisissez votre pays puis saisissez votre adresse e-mail, sélectionnez **Obtenir le code de vérification**.

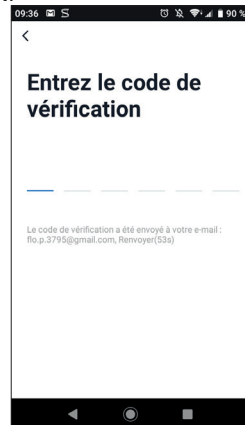

Dans les secondes suivantes, vous recevrez un code de validation dans votre boîte e-mail. Entrez ce code pour finaliser l'inscription.

Attention, cet e-mail peut se trouver dans vos courriers indésirables.

Dans le cas où vous ne recevez aucun code avant la fin du compte à rebours, nous vous invitons à appuyer sur renvoyer et à vérifier la saisie de votre adresse e-mail.

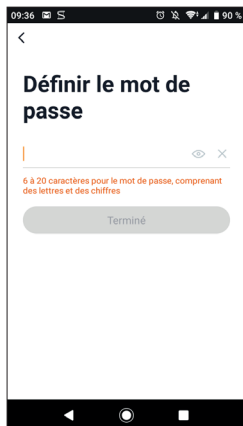

Pour finir l'inscription, définissez un mot de passe compris entre 6 à 20 caractères, composé de lettres et de chiffres uniquement. Appuyez ensuite sur Terminé.

1.2 - CONNEXION DU THERMOSTAT

Pour commencer l'appairage, à partir de l'application, appuyez sur AJOUTER. Assurez-vous que votre téléphone est connecté sur le réseau wifi 2.4GHz de votre box internet. Si vous avez déjà un appareil installé sur l'application (ex : caméra IP, prise connectée, etc...) cliquez le sur + en haut à droite de l'application.

Sélectionnez le produit que vous souhaitez appairer, sélectionnez HomeFlow-WL.

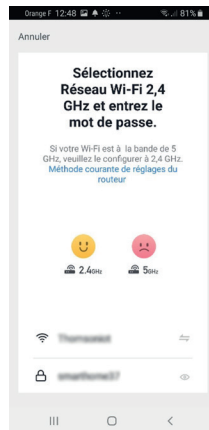
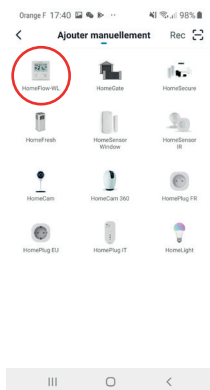

Sélectionnez votre réseau WIFI 2.4GHz (attention, votre smartphone doit être connecté au réseau wifi sur lequel le thermostat va être connecté), insérez votre mot de passe réseau et appuyez sur **SUIVANT**.

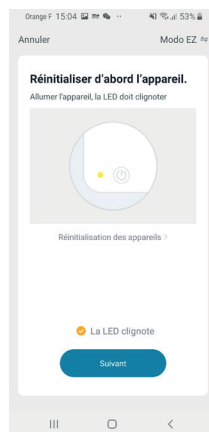

IMPORTANT : Si un message de demande d'autorisation de position apparait, il faudra accepter celui-ci pour que votre appareil Android ou IOS puisse récupérer votre WiFi à proximité.

IMPORTANT : Cet appareil est compatible réseau WiFi 2.4GHz - WPA/WPA2. Non compatible WiFi 5Ghz, non compatible cryptage WEP. Veuillez vérifier ces paramètres WiFi de votre box ou contacter votre fournisseur d'accès Internet en cas de difficultés lors de la connexion. Si vous avez ce message qui apparait cliquez sur **changement**, ou connecter votre smartphone sur une fréquence 2.4GHz puis cliquez sur **Continuer**.

D - FONCTIONNEMENT AVEC L'APPLICATION

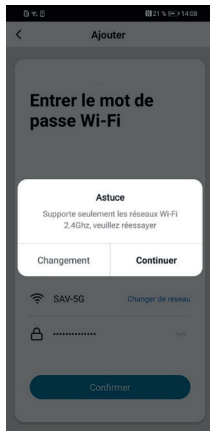

L'application vous indique de réinitialiser l'appareil pour continuer la procédure d'appairage, appuyer 5s sur bouton 15 appairage et appuyer sur suivant sur l'application.

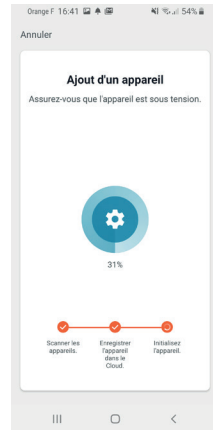

Veillez patienter pendant la procédure d'appairage, cette étape peut prendre plusieurs minutes.

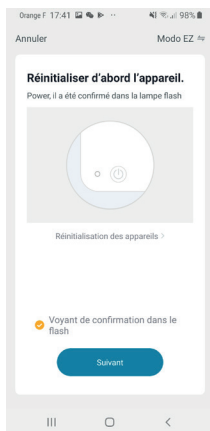

Veillez patienter pendant la procédure d'appairage, cette étape peut prendre plusieurs minutes.

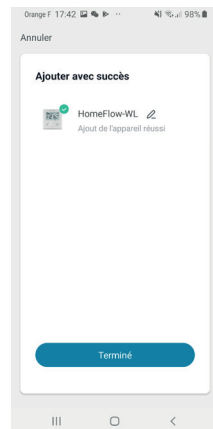

Votre thermostat est maintenant fonctionnel et apparait dans votre application. Vous pouvez le renommer en cliquant sur le petit crayon à droite du nom de l'appareil.

Vous pouvez à présent utiliser votre thermostat Avidsen à partir de votre smartphone.

1 - UTILISATION PAR L'APPLICATION

Pour commencer, à partir de la page d'accueil de l'application, sélectionner votre thermostat

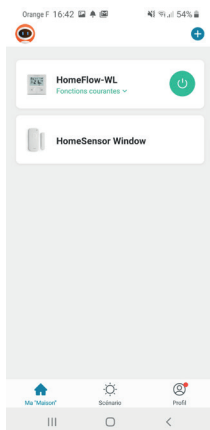

La page du thermostat centralise les informations et les actions possibles

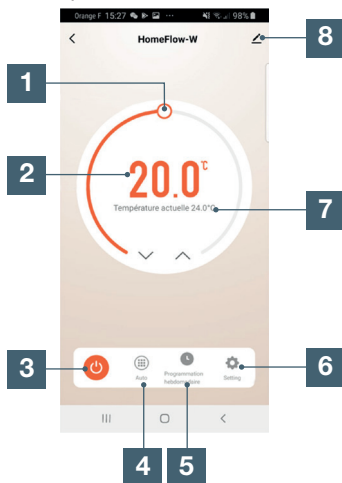

1	Réglage de la température
2	Température de consigne
3	Bouton marche arrêt
4	Sélection du mode (auto, manuel, absence)
5	Programmation hebdomadaire
6	Réglages
7	Température ambiante
8	Modification du nom du produit et information sur l'appareil

2 - PROGRAMMATION HEBDOMADAIRE

- Appuyer sur le bouton programmation hebdomadaire, l'écran ci-dessous s'affiche

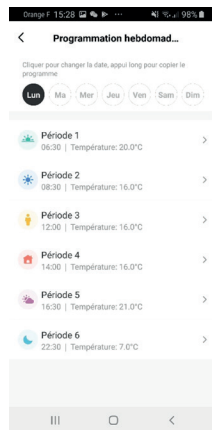

- Sélectionner le jour de la semaine à programmer
- Sélectionner une période, l'écran ci-dessous s'affiche

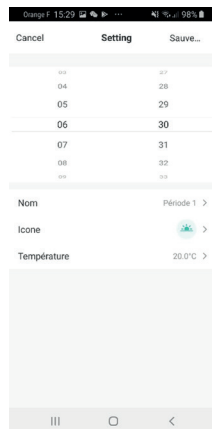

Sur cette page vous pouvez définir :

- L'heure à partir de laquelle la nouvelle consigne en température sera appliquée
- Modifier le nom de la période
- L'icône de la période
- La température souhaitée

3 - RÉGLAGES

Le menu réglage permet de modifier

- La durée d'absence par défaut
- La température pendant les vacances ou absence
- La calibration de la température
- Restaurer les valeurs par défaut

4 - COMPATIBILITÉ AVEC LES ASSISTANTS VOCAUX

Votre nouveau thermostat connecté est compatible avec les assistants vocaux Google Home et Alexa. Se référer à la notice de votre assistant vocal pour connecter votre thermostat.

- Lui demander d'augmenter la température
 - Alexa, augmente la température de 1°C
 - Ok Google, baisse la température de 1°C
- Lui demander de mettre une température
 - Alexa, mets la température sur 20°C
 - Ok google, mets la température sur 20°C

1 - CARACTERISTIQUES TECHNIQUES

Module Chaudière

Protocole Radio WIFI	WIFI 2.4Ghz (802.11 b/g/n)
Portée WIFI	30 m
Protocole radio RF	868MHz (portée 50m) et WiFi 2.4 GHz (iOS 10.0 minimum et Android 4.0.3 minimum)
Portée RF	50m
Usage	intérieur
T°C de fonctionnement	0°C / +40°C
T°C de stockage	0°C / +40°C
Alimentation	230VAC / 50HZ
Courant commutable	6 A (charge inductive 2 A), 230V
Dimensions	90 x 90 x 26mm
Charge max.	2300W / 10A
Indice de protection	IP20

Sonde de température

Protocole Radio WIFI	868MHz
Portée RF	50m
Usage	intérieur
Précision	+/-0.5°C (à 20 ° C)
T°C de fonctionnement	0°C / +40°C
T°C de stockage	0°C / +40°C
Plage de température réglable	5°C / 35°C
Alimentation	2x piles AAA
Dimensions	86 x 86 x 26.5mm
Rétro-éclairage	Blanc
Indice de protection	IP20

F - INFORMATIONS TECHNIQUES ET LÉGALES

2 - GARANTIE

Ce produit est garanti 2 ans, pièces et main d'œuvre, à compter de la date d'achat. Il est impératif de garder une preuve d'achat durant toute cette période de garantie.

La garantie ne couvre pas les dommages causés par chocs et accidents.

3 - ASSISTANCE ET CONSEIL

- Malgré tout le soin que nous avons porté à la conception de nos produits et à la réalisation de cette notice, si vous rencontrez des difficultés lors de l'installation de votre produit ou des questions, il est fortement conseillé de contacter nos spécialistes qui sont à votre disposition pour vous conseiller.

- En cas de problème de fonctionnement pendant l'installation ou après quelques jours d'utilisation, il est impératif de nous contacter avant votre installation afin que l'un de nos techniciens diagnostique l'origine du problème car celui-ci provient certainement d'un réglage non adapté ou d'une installation non conforme. Si le problème vient du produit, le technicien vous donnera un numéro de dossier pour un retour en magasin.

Sans ce numéro de dossier le magasin sera en droit de refuser l'échange de votre produit. Besoin de conseils lors de la mise en service ou l'installation de votre produit?

Contactez les techniciens de notre service après-vente au :

0 892 701 369 Service 0,35 €/min
+ prix appel

Du lundi au vendredi de 9H à 12H et de 14H à 18H.

Avidsen s'engage à disposer d'un stock de pièces détachées sur ce produit pendant la période de garantie contractuelle.

4 - DÉCLARATION DE CONFORMITE

A la directive RED

Avidsen déclare que l'équipement est conforme à la directive RED 2014/53/EU et sa conformité a été évaluée selon les normes applicables en vigueur :

EN 60950-1:2006+A11:2009+A1:2010+A

2:2011+A2:2013

EN 60730-1:2016

EN 62479:2010

ETSI EN 301 489-1 V2.2.0

ETSI EN 301 489-3 V2.1.1

EN 55032: 2015

EN 55024: 2010+A1:2015

ETSI EN 300 220-1 V3.1.1

ETSI EN 300 220-2 V3.2.1

ETSI EN 300 328 V2.2.0

A Tours le 03/09/2020

Alexandre Chaverot, président





avidsen

Avidsen
19 avenue Marcel Dassault - ZAC des Deux Lions
37200 Tours - France