

Nous tenons tout d'abord à vous remercier pour la confiance que vous nous avez témoignée en acquérant cet appareil, qui nous l'espérons vous apportera entière satisfaction.

### 1. SECURITE

- Cet appareil n'est pas prévu pour être utilisé par des personnes (y compris des enfants) dont les capacités physiques, sensorielles ou mentales sont réduites, ou des personnes dénuées d'expérience ou de connaissance sauf si elles ont pu bénéficier, par l'intermédiaire d'une personne responsable de leur sécurité, d'une surveillance ou d'instructions préalables concernant l'utilisation de l'appareil.
- Ne pas utiliser l'appareil pour un usage différent de celui pour lequel il a été conçu.
- Pour prévenir tout risque d'incendie, de blessure ou de choc électrique, couper l'alimentation de l'appareil avant toute intervention et s'assurer qu'elle ne puisse être rétablie accidentellement.
- S'assurer que l'appareil n'a subi aucun dommage.
- Un moyen de déconnexion doit être prévu dans les canalisations fixes conformément aux règles d'installations.
- Avant toute intervention sur l'appareil, couper l'alimentation électrique.
- Afin d'éviter toute inversion de tirage, les appareils à combustion doivent être installés en respectant rigoureusement leurs règles de mise en œuvre, notamment en termes d'évacuation des gaz brûlés et d'amenée d'air neuf.
- En cas d'inutilisation, déposer l'appareil.
- Ne pas utiliser l'appareil au-delà de 40°C.

### 2. CARACTERISTIQUES TECHNIQUES

SMART'AIR est un extracteur conçu pour assurer une ventilation permanente procurant ainsi une meilleure qualité d'air tout en consommant très peu. Il est adapté pour être installé au mur ou au plafond de toutes pièces humides du logement. Les technologies SMART'AIR Timer et SMART'AIR Hygro (fonctionnement automatique temporisé et asservi à l'humidité) permettent de contrôler l'environnement des usagers. SMART'AIR dispose de la fonction « BOOST » pour accroître le débit de ventilation pendant les périodes de forte pollution.

SMART'AIR	
Alimentation	Mono 230 V – 50 Hz
Puissance max	4,1 W
Indice de protection	IPX4
Classe	II
Débit max	85 m <sup>3</sup> /h
Niveau sonore	10 à 23 dB(A)

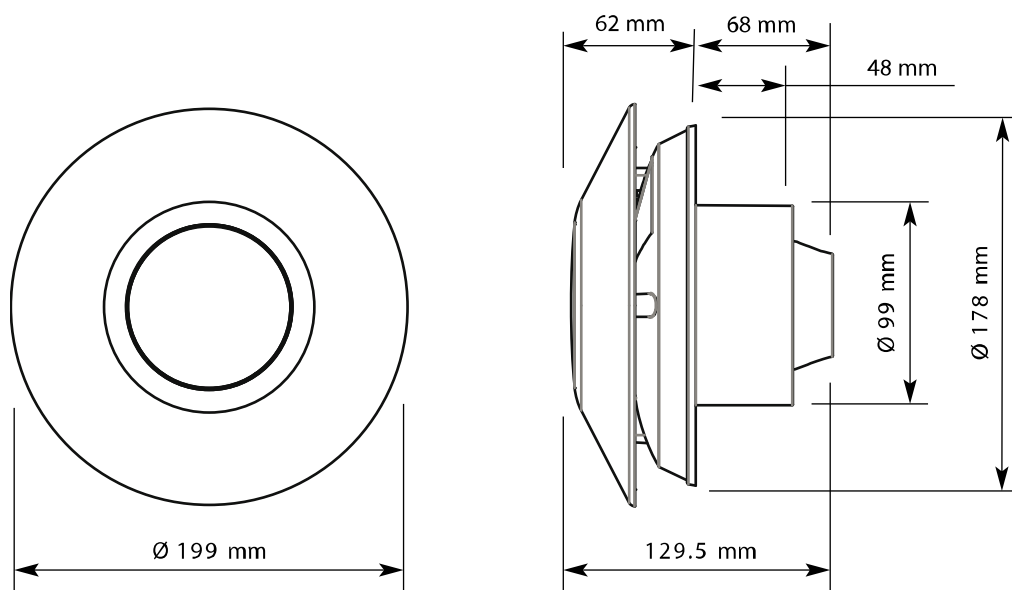

### 3. INSTALLATION EN PLAFOND

Déterminer le meilleur emplacement en prenant en compte la proximité de la source de pollution et la possibilité d'alimentation électrique. S'assurer que l'accès à l'ensemble de l'installation restera aisé en cas de maintenance. Pour éviter tout risque de détérioration due à trop d'humidité et/ou de chaleur, l'appareil ne doit pas être installé ni au dessus ni à moins d'un mètre d'un équipement de cuisson.

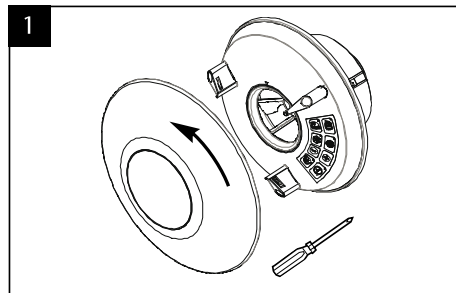

Retirer la façade en la tournant vers la gauche puis desserrer les 3 vis du capot électrique.

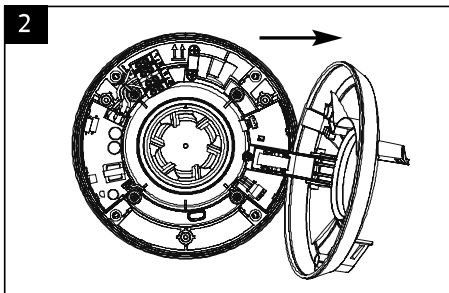

Ouvrir le capot électrique délicatement jusqu'à ce que la charnière soit complètement déployée.

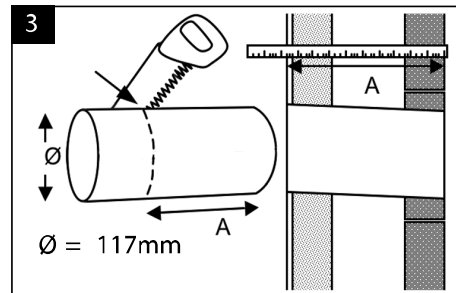

Adapter la longueur de conduit selon le besoin.

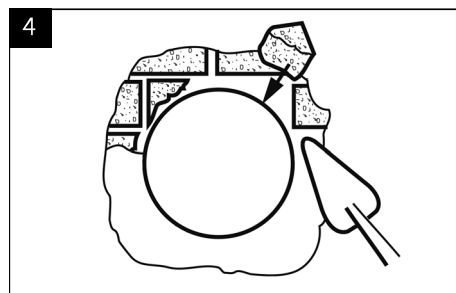

Assurer si nécessaire les finitions intérieure et extérieure de la paroi en prenant soin de ne pas déformer le conduit.

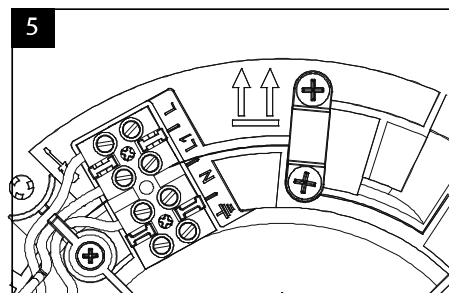

S'assurer de la bonne orientation de l'appareil de façon à ce que le symbole (double flèche) soit en haut.

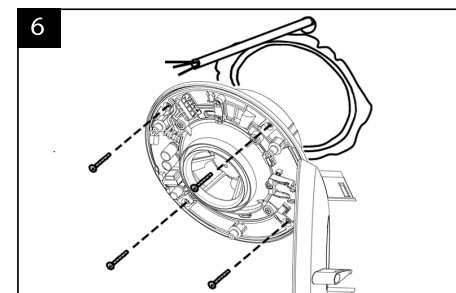

Fixer l'appareil au mur à l'aide des 4 vis fournies en faisant également passer le câble d'alimentation au travers du corps par le trou prévu à cet effet.

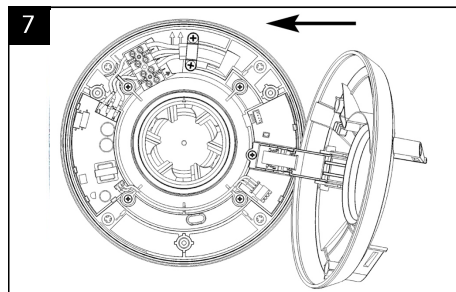

Fermer le capot électrique.

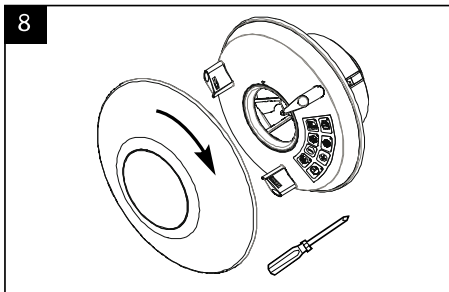

Refixer le capot électrique à l'aide de ses 3 vis puis repositionner la façade (rotation vers la droite jusqu'à clipage).

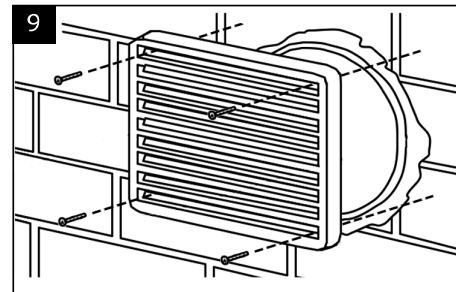

Fixer la grille extérieure de sortie d'air (non fournie).

### 4. INSTALLATION MURALE

Déterminer le meilleur emplacement en prenant en compte la proximité de la source de pollution et la possibilité d'alimentation électrique. S'assurer que l'accès à l'ensemble de l'installation restera aisé en cas de maintenance. Pour éviter tout risque de détérioration due à trop d'humidité et/ou de chaleur, l'appareil ne doit pas être installé ni au dessus ni à moins d'un mètre d'un équipement de cuisson.

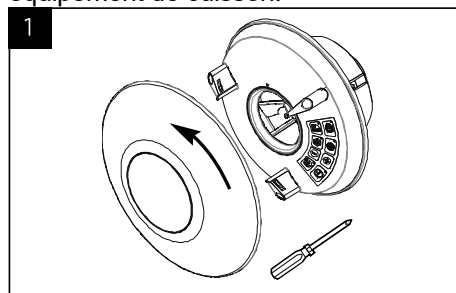

Retirer la façade en la tournant vers la gauche puis desserrer les 3 vis du capot électrique.

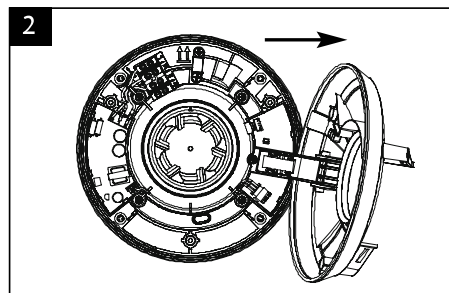

Ouvrir le capot électrique délicatement jusqu'à ce que la charnière soit complètement déployée.

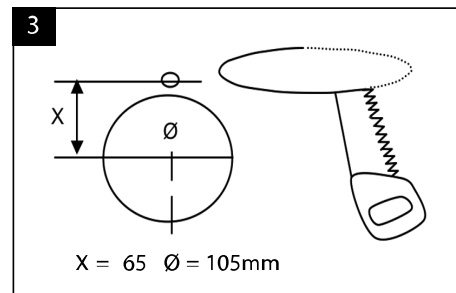

Aménager 2 ouvertures pour le passage de l'appareil et le câble.  
NOT SMART'AIR – V2331

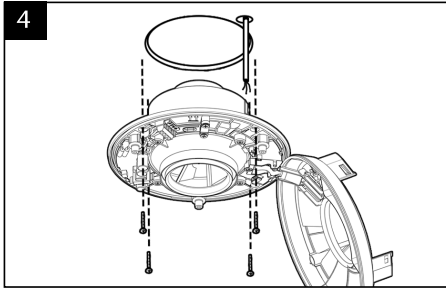

4  
Fixer l'appareil au plafond à l'aide des 4 vis fournies en faisant également passer le câble d'alimentation au travers du corps par le trou prévu à cet effet.

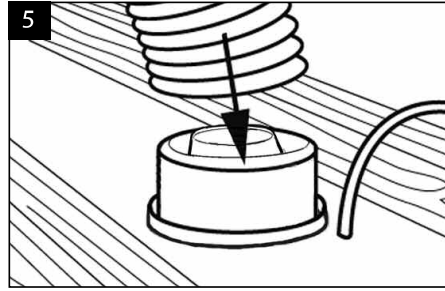

5  
Raccorder le conduit (rigide ou flexible) à l'appareil.

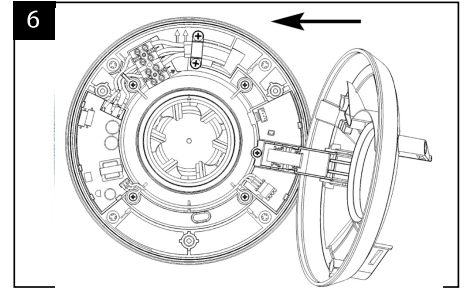

6  
Fermer le capot électrique.

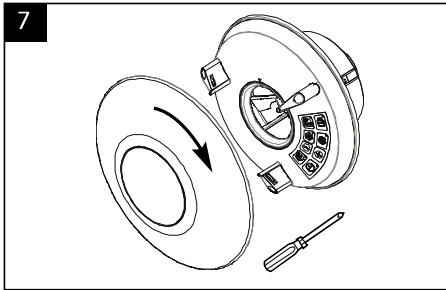

7  
Refixer le capot électrique à l'aide de ses 3 vis puis repositionner la façade (rotation vers la droite jusqu'à clipage).

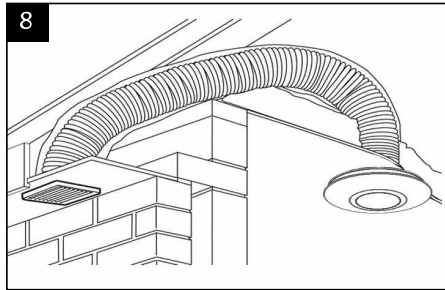

8  
Fixer la grille extérieure de sortie d'air (non fournie)

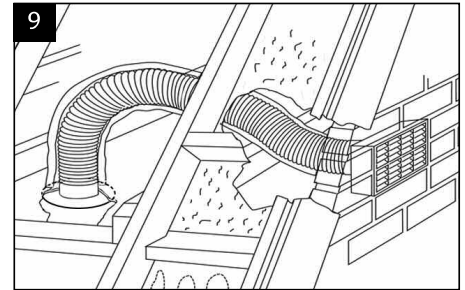

9  
Fixer la grille extérieure de sortie d'air (non fournie)

## 5. RACCORDEMENT DU CONDUIT

- Le maintien du conduit sur l'extracteur doit être assuré par un moyen adéquate (collier, colle par exemple) afin d'éviter toute fuite.
- Il n'est pas toujours facile d'assurer l'étanchéité dans certains cas de figure, un pré-assemblage peut alors être mis en œuvre, ce qui implique peut-être que l'installation sera figée.
- Conduit rigide : mettre en œuvre des trajectoires les plus directes possible avec le minimum de dévoiement. Lorsque les conduits ne sont plus accessibles, une fois l'installation terminée, veiller à utiliser des produits d'étanchéité durable.
- Conduit souple : s'assurer que le conduit soit, restreint à sa longueur minimum, bien tendu, le plus direct possible. Les jonctions entre 2 conduits souples doivent être réalisées au moyen d'un raccord mâle rigide. Les raccordements doivent être assurés grâce à des colliers et être étanchés par du ruban adhésif.
- Le conduit doit déboucher au rejet sur une sortie murale ou de toiture présentant un minimum de 7500 mm<sup>2</sup>.

## 6. RACCORDEMENT ELECTRIQUE

- Dénuder les fils
- Faire traverser le corps de l'extracteur par le câble (point A) et assurer son maintien avec le collier B.
- Raccorder le câble aux bornes conformément.
- L'appareil étant de classe II, il ne nécessite pas de raccordement à la terre. Une 4<sup>ème</sup> borne est tout de même prévue en D pour ne pas laisser en l'air un fil de terre provenant du câble d'alimentation

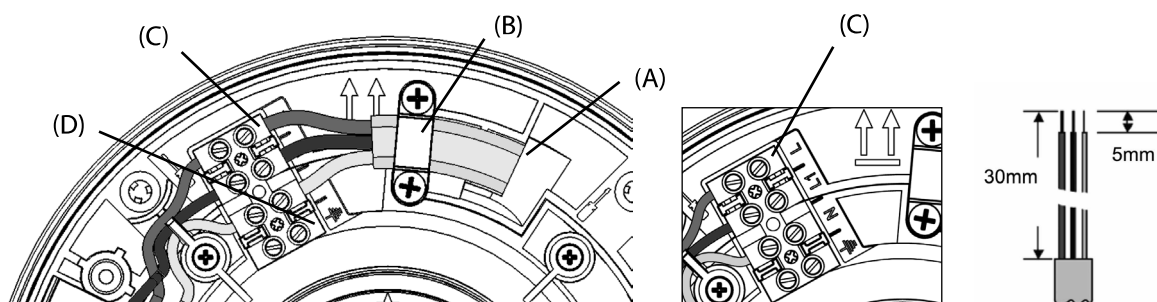

L'interrupteur n'est pas fourni, il permet de commander manuellement la fonction BOOST et peut éventuellement commander l'éclairage de la pièce considérée.

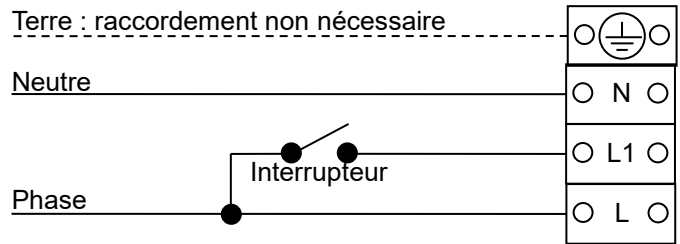



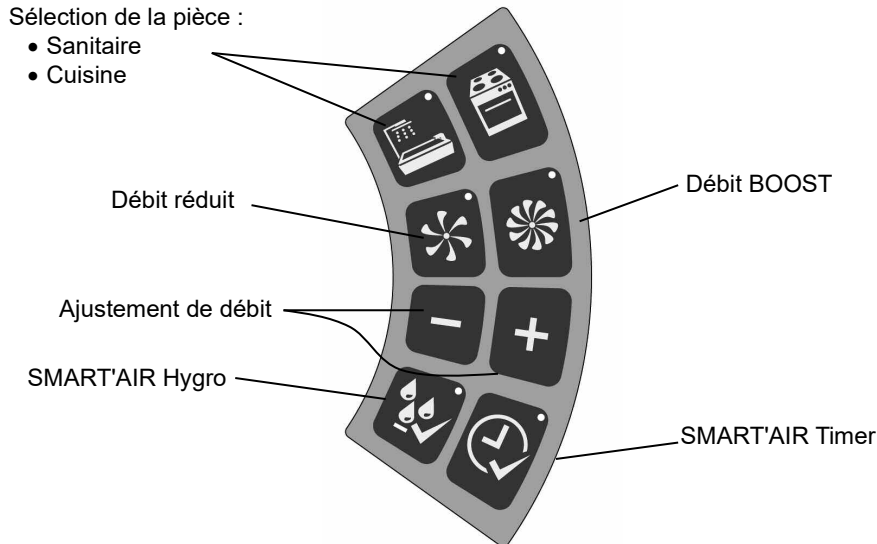

## 7. REGLAGES







Lors de la première mise sous tension, le voyant des boutons « Cuisine » et « Sanitaire » clignote, les réglages peuvent alors débuter. Si aucun réglage n'est réalisé pendant 15 minutes, l'appareil se configurera en fonctionnement type « Sanitaire » avec les valeurs d'usine. Une fois la séquence de paramétrage initiée, l'utilisateur dispose de 10 s environ après chaque réglage, au-delà de ce temps, les réglages sont verrouillés.

### Fonctionnement en sanitaire (SdB, WC) :

- Presser le bouton , son voyant reste allumé et celui du bouton  clignote
- Le débit BOOST est réglé d'usine à 30 m<sup>3</sup>/h pour un montage en traversée de mur mais peut être modifié à l'aide des touches d'ajustement (+ -). Une fois réglé, valider en pressant le bouton , son voyant reste allumé.
- Le voyant du bouton  clignote.
- Le débit réduit est réglé d'usine à 18 m<sup>3</sup>/h pour un montage en traversée de mur mais peut être modifié à l'aide des touches d'ajustement (+ -). Une fois réglé, valider en pressant le bouton , son voyant reste allumé.

### Fonctionnement en cuisine :

- Presser le bouton , son voyant reste allumé et celui du bouton  clignote
- Le débit BOOST est réglé d'usine à 45 m<sup>3</sup>/h pour un montage en traversée de mur mais peut être modifié à l'aide des touches d'ajustement (+ -). Une fois réglé, valider en pressant le bouton , son voyant reste allumé. Lors de l'utilisation des équipements de cuisson, il sera préférable de compléter le renouvellement d'air grâce à une hotte.
- Le voyant du bouton  clignote.
- Le débit réduit est réglé d'usine à 20 m<sup>3</sup>/h pour un montage en traversée de mur mais peut être modifié à l'aide des touches d'ajustement (+ -). Une fois réglé, valider en pressant le bouton , son voyant reste allumé.

Après verrouillage des paramètres, s'il est nécessaire de changer à nouveau les réglages, il suffit de presser simultanément pendant 3 s les boutons (+ -) pour rappeler les précédents réglages et relancer la séquence de paramétrage.

Il est toutefois possible de réinitialiser l'ensemble des paramètres aux valeurs d'usine en pressant simultanément pendant 10 s les boutons (+ -), tous les voyants clignotent alors et une nouvelle séquence de paramétrage peut alors débuter.

### Visualisation du mode de fonctionnement

Une fois l'appareil en fonctionnement (selon les paramètres d'usine ou de l'utilisateur), les voyants s'éteignent après 10 s sans intervenir sur le panneau de commande. Il est alors possible de visualiser l'état de fonctionnement de l'appareil en pressant un bouton quelconque du panneau de commande, les voyants allumés indiquent alors les fonctions en cours d'utilisation.

### Activation / Désactivation de la fonction SMART'AIR Hygro

Lorsqu'elle est activée, la fonction SMART'AIR Hygro permet d'adapter le débit de ventilation aux conditions d'humidité ambiantes. Ainsi, une augmentation de l'humidité (douche, bains ...) est détectée par l'appareil qui passe alors en débit BOOST. Lorsque l'humidité revient à un niveau calculé par le système et proche du niveau initial, l'extracteur repasse en débit réduit.

- Appuyer sur une touche quelconque du panneau de commande pour afficher son état de fonctionnement.
- Activer (voyant allumé) ou désactiver (voyant éteint) la fonction SMART'AIR Hygro en pressant la touche 
- Les fonctions SMART'AIR Hygro et SMART'AIR Timer peuvent être activées ensemble.

### Activation / Désactivation de la fonction SMART'AIR Timer

Lorsqu'elle est activée, la fonction SMART'AIR Timer permet d'adapter la période d'OVER-RUN, c'est-à-dire le temps de fonctionnement en débit BOOST une fois l'ordre donné par l'utilisateur de ventiler en débit réduit à l'aide de l'interrupteur (non fourni). Cette période d'OVER-RUN dépend de la durée initiale de fonctionnement en débit BOOST ordonnée par l'utilisateur.

Période de fonctionnement initiale en débit BOOST ordonnée par l'utilisateur	Période d'OVER-RUN
0 à 5 min	0 min
5 à 10 min	5 min
10 à 15 min	10 min
Plus de 15 min	15 min

- Appuyer sur une touche quelconque du panneau de commande pour afficher son état de fonctionnement.
- Activer (voyant allumé) ou désactiver (voyant éteint) la fonction SMART'AIR Timer en pressant la touche 
- Les fonctions SMART'AIR Hygro et SMART'AIR Timer peuvent être activées ensemble.

Note : l'ensemble des réglages reste enregistré même en cas d'interruption d'alimentation électrique.

## 8. ENTRETIEN

Un entretien annuel au minimum doit être réalisé par un professionnel :

- Nettoyage de la façade, du capot électrique avec un chiffon doux et humide
- Vérification de l'état général

## 9. PROTECTION DE L'ENVIRONNEMENT

La directive relative aux DEEE (Déchets d'Équipements Électriques et Électroniques) impose de les collecter et les valoriser. Il est de votre responsabilité en tant que détenteur final du produit d'en assurer l'élimination suivant les lois en vigueur.

Pour le recyclage de votre appareil, veuillez contacter votre magasin distributeur ou vous adresser auprès de votre commune. Votre geste contribue à préserver l'environnement et la santé humaine en évitant de contaminer le milieu naturel avec des substances dangereuses présentes dans les DEEE.



## 10. GARANTIE

La garantie se limite au seul remplacement des pièces reconnues défectueuses par notre SAV.

En cas de mauvais fonctionnement, rapporter l'appareil accompagné de sa notice et de son justificatif d'achat au revendeur. La garantie ne couvre pas :

- Tout dysfonctionnement survenu après un raccordement électrique non conforme à la présente notice.
- L'utilisation anormale de l'appareil.
- Les cas où est menée une tentative de réparation hors de notre SAV.

D'une manière générale, tout dysfonctionnement reconnu comme la conséquence du non-respect des consignes de la présente notice.

Les pièces détachées concernant ce produit seront disponibles auprès de votre distributeur pour une durée de 4 années à compter de la date d'achat.

Pour le service après-vente (SAV) adressez-vous à votre installateur, distributeur ou prenez contact avec notre SAV :

EOLIANCE RESIDENTIEL – Sce SAV – Chez Pôle Position

ZAC de l'Orchidée – Avenue de l'Europe

18570 LA CHAPELLE ST URSIN

Email : [sav-ere@eoliance.com](mailto:sav-ere@eoliance.com)

