



# DF 90 EX-P 26

## VMC DOUBLE FLUX HAUT RENDEMENT

RÉCUPÈRE JUSQU'À 90 %  
DE L'ÉNERGIE CONTENUE DANS L'AIR

Domaine d'emploi :  
T2 à T5-T7 équipé d'une cuisine et jusqu'à 4 sanitaires

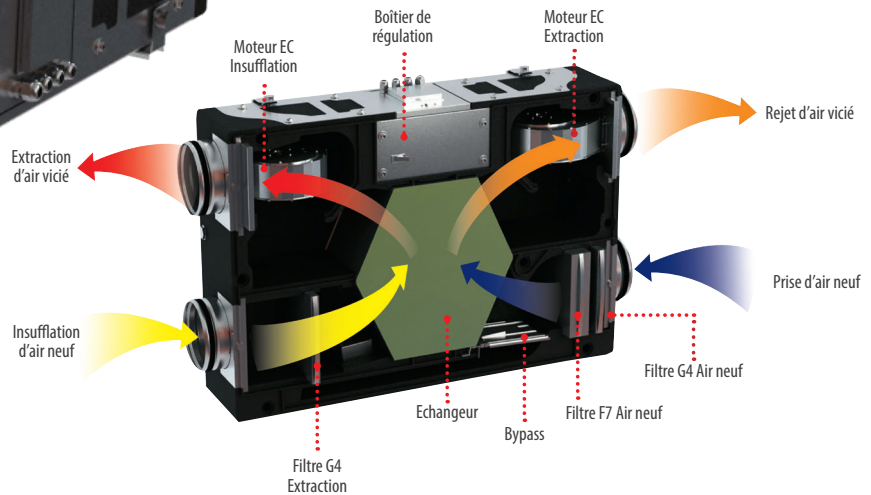

**Idéale en rénovation  
Appartement ou maison  
sans combles**

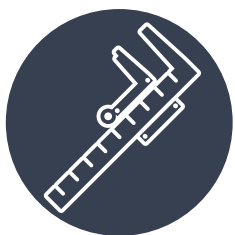

**EXTRA-PLATE**  
26 cm  
Facilité d'installation  
grâce à son très faible  
encombrement

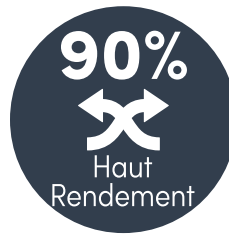

**HAUT RENDEMENT**  
Jusqu'à 90 %  
Échangeur haute efficacité.

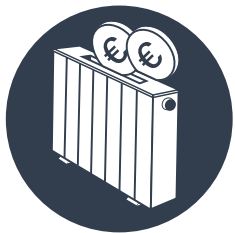

**FAIBLE CONSOMMATION  
ENERGETIQUE**  
Moteurs à commutation  
électronique



**BY-PASS**  
By-pass partiel à commande  
automatique permettant d'insuffler  
de l'air frais la nuit en été

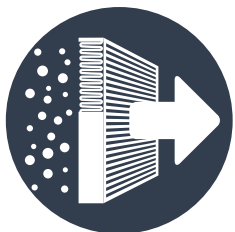

**FILTRATION RENFORCÉE**  
Filtres G4/F7 sur l'air neuf  
Filtre G4 sur l'air vicié



**SILENCIEUSE**  
19 à 33 dB(A)  
Caisson en polypropylène expansé.

# CARACTÉRISTIQUES TECHNIQUES

DF 90 EX-P 26	T2	T3 à T5-T7
Consommation électrique moyenne	20,1 W-Th-C	42 W-Th-C
Débit max.	220 m <sup>3</sup> /h	
Pression acoustique Lp à 3 m à la bouche cuisine	33 dB(A)	
Enveloppe (structure)	Polypropylène expansé	
Type d'échangeur	Contre-flux	
Filtration / Extraction	G4	
Filtration / Air neuf	G4 + F7	
Piquages	Ø 150 mm	
Poids	14 kg	
Dimensions L x l x h	600 x 900 x 264 mm	

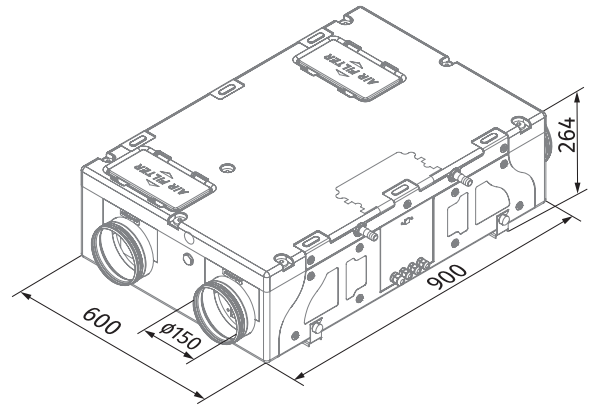

## INSTALLATION VERTICALE

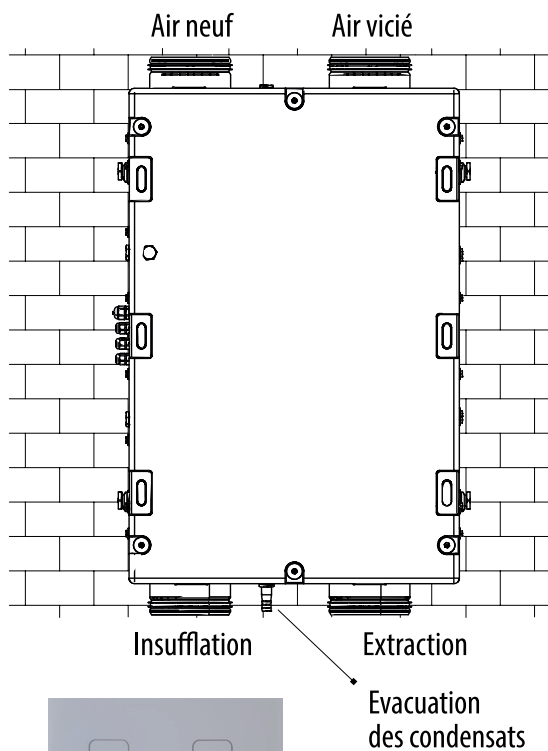

## INSTALLATION HORIZONTALE

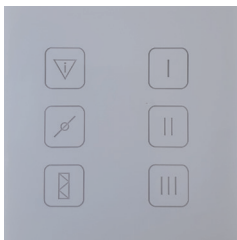
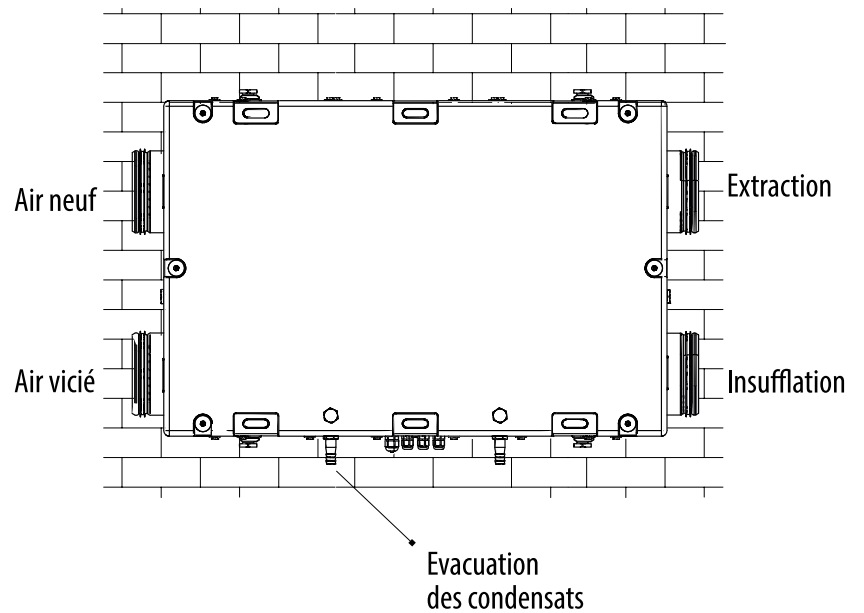

Panneau de commandes mural fourni (vitesses, by-pass, filtres, report d'alarme)

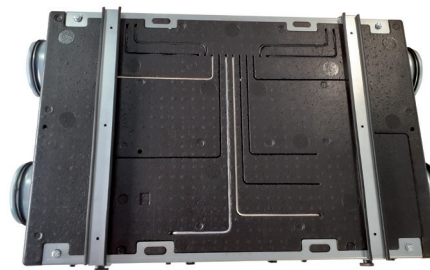

Système de supportage fourni



Accessibilité des filtres pour entretien

## INFORMATIONS COMMERCIALES

Désignation	Code	Gencod
DF 90 EX-P 26	911862	3325579118626
Filtre G4 de rechange	911875	3325579118756
Filtre F7 de rechange	911876	3325579118763
Sonde hygrométrique	911863	3325579118633
Sonde CO <sub>2</sub>	911864	3325579118640