

Fusibles aM 10x38 400 à 690VAC

FUSIBLES BASSE TENSION CEI

FUSIBLES CYLINDRIQUES CEI



Les fusibles aM et gG de Mersen couvrent une large gamme comprenant de multiples tailles et ampérages pour les tensions 400, 500 et 690VAC pour la protection des circuits de distribution électrique et autres applications industrielles. La plupart des calibres sont disponibles dans les tailles 8x31 et 10x38 avec une version avec ou sans indicateur, et dans les tailles 14x51 et 22x58 avec une version avec ou sans percuteur permettant d'activer un micro-contact auxiliaire. La taille 10x38 est aussi disponible en version à percuteur.

Tous les fusibles cylindriques ont un corps céramique et des contacts argentés.

Les fusibles cylindriques de type aM sont des fusibles à zone de coupure partielle. Par leur pouvoir limitant, ils protègent les équipements électriques même lors de très grands courant de défaut. Ils coupent des courants supérieurs à $6,3 \times I_n$ jusqu'à des courants de court-circuits élevés (pouvoir de coupure). Les fusibles cylindriques aM sont principalement utilisés pour la protection des circuits moteurs.

Toute notre technologie et tous nos processus sont définis de manière à assurer la meilleure performance technique.

PRINCIPALES DONNÉES TECHNIQUES

Tension AC	400 ... 690 VAC
Calibres (A)	0,16 ... 32 A
Vitesse/Caractéristique	aM
I.R. AC (IEC)	120 kA
Matière du corps	Céramique
Forme du corps	cylinrique
Contact Materials	Cuivre argenté
Taille du produit	10x38 mm

CARACTÉRISTIQUES ET AVANTAGES

- Taille réduite
- Indicateur de fusion
- Système de protection le plus sûr
- Indicateur optionnel

APPLICATIONS

- type aM pour la protection des moteurs, des transformateurs et autres appareils avec courant entrant.

NORMES

- IEC 60269-1 & -2 (électriquement seulement pour les fusibles avec percuteur)
- Approuvé par plusieurs organisations de marine



Fusibles aM 10x38 400 à 690VAC

GAMME DE PRODUIT

Taille 10,3x38 aM 400/500VAC sans voyant



FR10AM40V32

Numéro catalogue	Référence	Tension assignée AC (IEC)	Calibre assigné I _n	Pouvoir assigné de coupure AC	Puissance dissipée à I _n	Poids
FR10AM50V0.16	E214617	500 V	0,16 A	120 kA	0,07 W	8,3 g
FR10AM50V0.25	M215130	500 V	0,25 A	120 kA	0,08 W	8,3 g
FR10AM50V0.5	W216150	500 V	0,5 A	120 kA	0,07 W	8,3 g
FR10AM50V1	F217171	500 V	1 A	120 kA	0,1 W	8,3 g
FR10AM50V2	H218714	500 V	2 A	120 kA	0,14 W	8,3 g
FR10AM50V4	W219232	500 V	4 A	120 kA	0,28 W	8,3 g
FR10AM50V6	F222208	500 V	6 A	120 kA	0,38 W	8,3 g
FR10AM50V8	Z201295	500 V	8 A	120 kA	0,55 W	8,3 g
FR10AM50V10	Y211552	500 V	10 A	120 kA	0,62 W	8,3 g
FR10AM50V12	A213601	500 V	12 A	120 kA	0,82 W	8,3 g
FR10AM50V16	F214618	500 V	16 A	120 kA	0,87 W	8,3 g
FR10AM50V20	X216151	500 V	20 A	120 kA	1,05 W	8,3 g
FR10AM40V25	G217172	400 V	25 A	120 kA	1,2 W	8,3 g
FR10AM40V32	J218715	400 V	32 A	120 kA	1,8 W	8,3 g

Taille 10,3x38 aM 400/500VAC avec voyant



FR10AM40V25I

Numéro catalogue	Référence	Tension assignée AC (IEC)	Calibre assigné I _n	Pouvoir assigné de coupure AC	Puissance dissipée à I _n	Poids
FR10AM50V1I	X219233	500 V	1 A	120 kA	0,1 W	8,3 g
FR10AM50V2I	G222209	500 V	2 A	120 kA	0,14 W	8,3 g
FR10AM50V4I	K200753	500 V	4 A	120 kA	0,28 W	8,3 g
FR10AM50V6I	K201811	500 V	6 A	120 kA	0,38 W	8,3 g
FR10AM50V8I	Z211553	500 V	8 A	120 kA	0,55 W	8,3 g
FR10AM50V10I	H213102	500 V	10 A	120 kA	0,62 W	8,3 g
FR10AM50V12I	D214110	500 V	12 A	120 kA	0,82 W	8,3 g
FR10AM50V16I	P215132	500 V	16 A	120 kA	0,87 W	8,3 g
FR10AM50V20I	V216655	500 V	20 A	120 kA	1,05 W	8,3 g
FR10AM40V25I	L217682	400 V	25 A	120 kA	1,2 W	8,3 g

Taille 10,3x38 aM 400VAC avec percuteur

Numéro catalogue	Référence	Tension assignée AC (IEC)	Calibre assigné I _n	Pouvoir assigné de coupure AC	Puissance dissipée à I _n	Poids
FR10AM40V2P	Z084984	400 V	2 A	100 kA	0,18 W	9,2 g
FR10AM40V4P	Y085259	400 V	4 A	100 kA	0,2 W	9,2 g
FR10AM40V6P	W085257	400 V	6 A	100 kA	0,21 W	9,2 g
FR10AM40V8P	A084985	400 V	8 A	100 kA	0,29 W	9,2 g
FR10AM40V10P	B084986	400 V	10 A	100 kA	0,36 W	9,2 g
FR10AM40V12P	X085258	400 V	12 A	100 kA	0,43 W	9,2 g
FR10AM40V16P	C084757	380 V	16 A	100 kA	0,57 W	9,2 g
FR10AM40V20P	V085256	380 V	20 A	100 kA	0,72 W	9,2 g
FR10AM25V25P	A076038	250 V	25 A	100 kA	1,2 W	9,2 g
FR10AM25V32P	B076039	250 V	32 A	100 kA	1,6 W	9,2 g

Fusibles aM 10x38 400 à 690VAC

GAMME DE PRODUIT

Taille 10,3x38 aM 690VAC sans voyant

Numéro catalogue	Référence	Tension assignée AC (IEC)	Calibre assigné I _n	Pouvoir assigné de coupure AC	Puissance dissipée à I _n	Poids
FR10AM69V1	H302779	690 V	1 A	120 kA	0,1 W	8,3 g
FR10AM69V2	J302780	690 V	2 A	120 kA	0,14 W	8,3 g
FR10AM69V4	K302781	690 V	4 A	120 kA	0,28 W	8,3 g
FR10AM69V6	L302782	690 V	6 A	120 kA	0,38 W	8,3 g
FR10AM69V8	M302783	690 V	8 A	120 kA	0,55 W	8,3 g
FR10AM69V10	N302784	690 V	10 A	120 kA	0,62 W	8,3 g
FR10AM69V12	P302785	690 V	12 A	120 kA	0,78 W	8,3 g

Fusibles aM 10x38 400 à 690VAC

CARACTÉRISTIQUES TEMPS/COURANT

Taille 10x38 500V aM sans percuteur

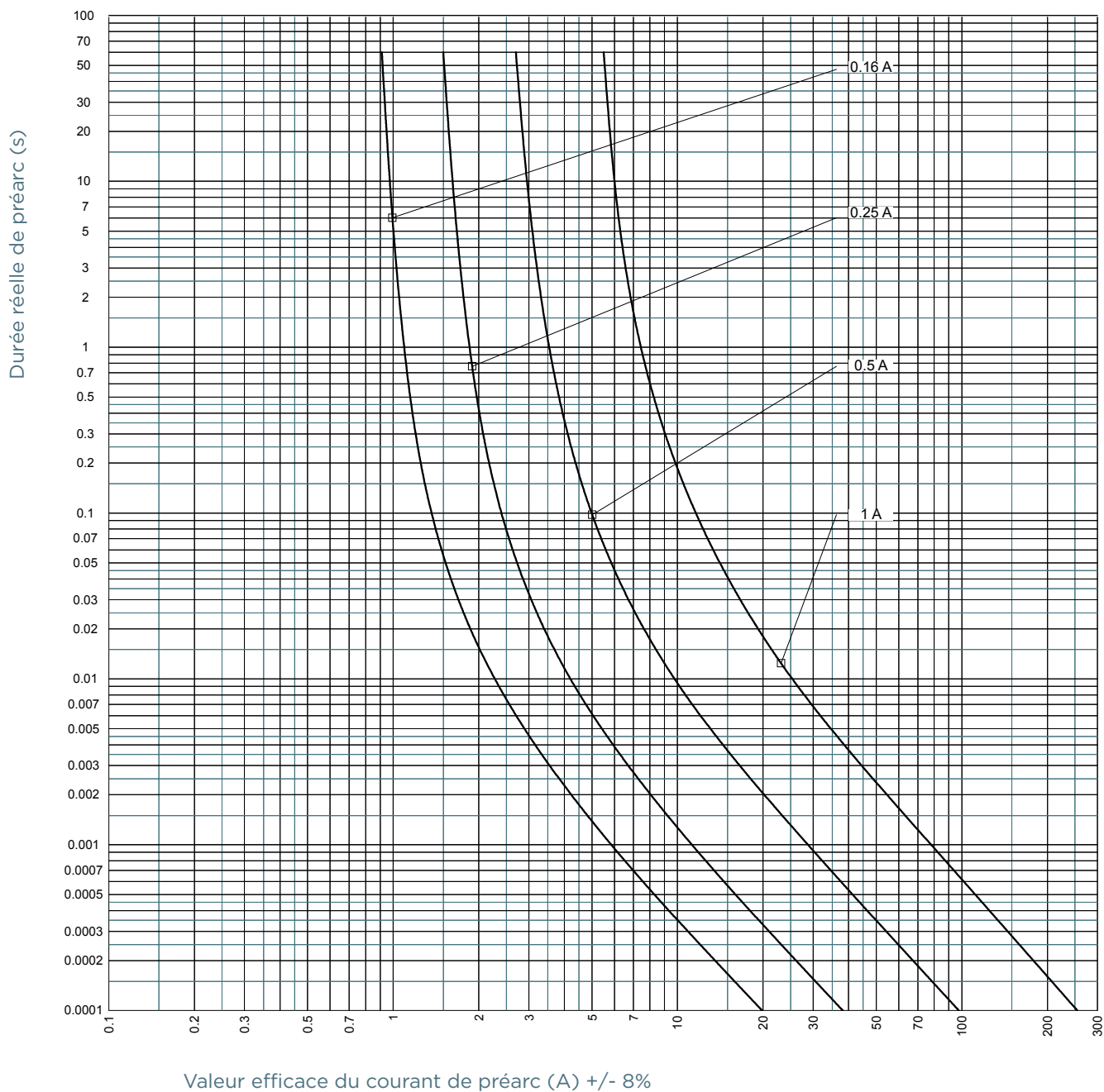

MERSEN se réserve le droit de modifier, mettre à jour et corriger, sans préavis, toute information contenue dans cette fiche technique.

Fusibles aM 10x38 400 à 690VAC

CARACTÉRISTIQUES TEMPS/COURANT

Taille 10x38 500V aM sans percuteur

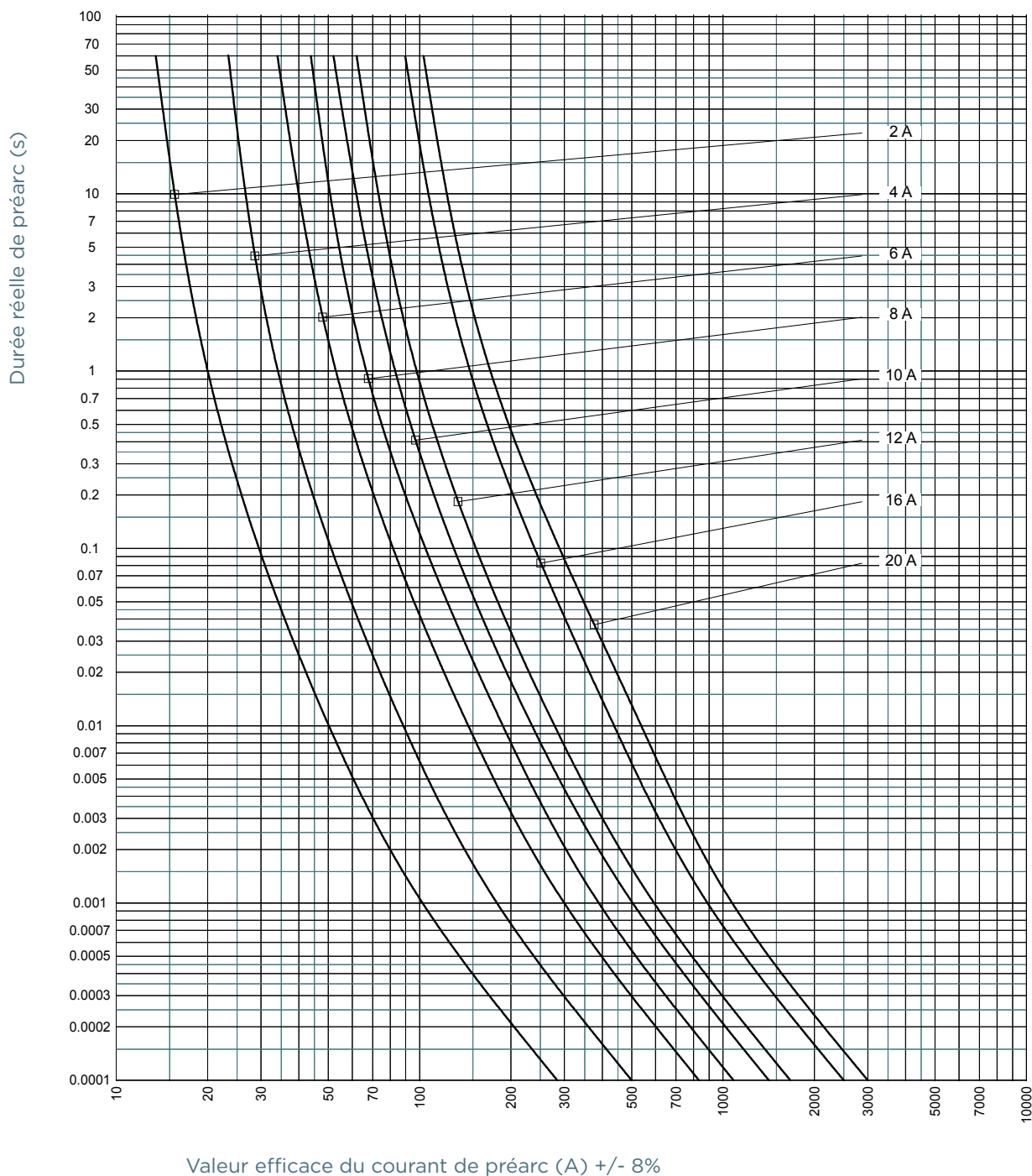

MERSEN se réserve le droit de modifier, mettre à jour et corriger, sans préavis, toute information contenue dans cette fiche technique.

Fusibles aM 10x38 400 à 690VAC

CARACTÉRISTIQUES TEMPS/COURANT

Taille 10x38 400V aM sans percuteur

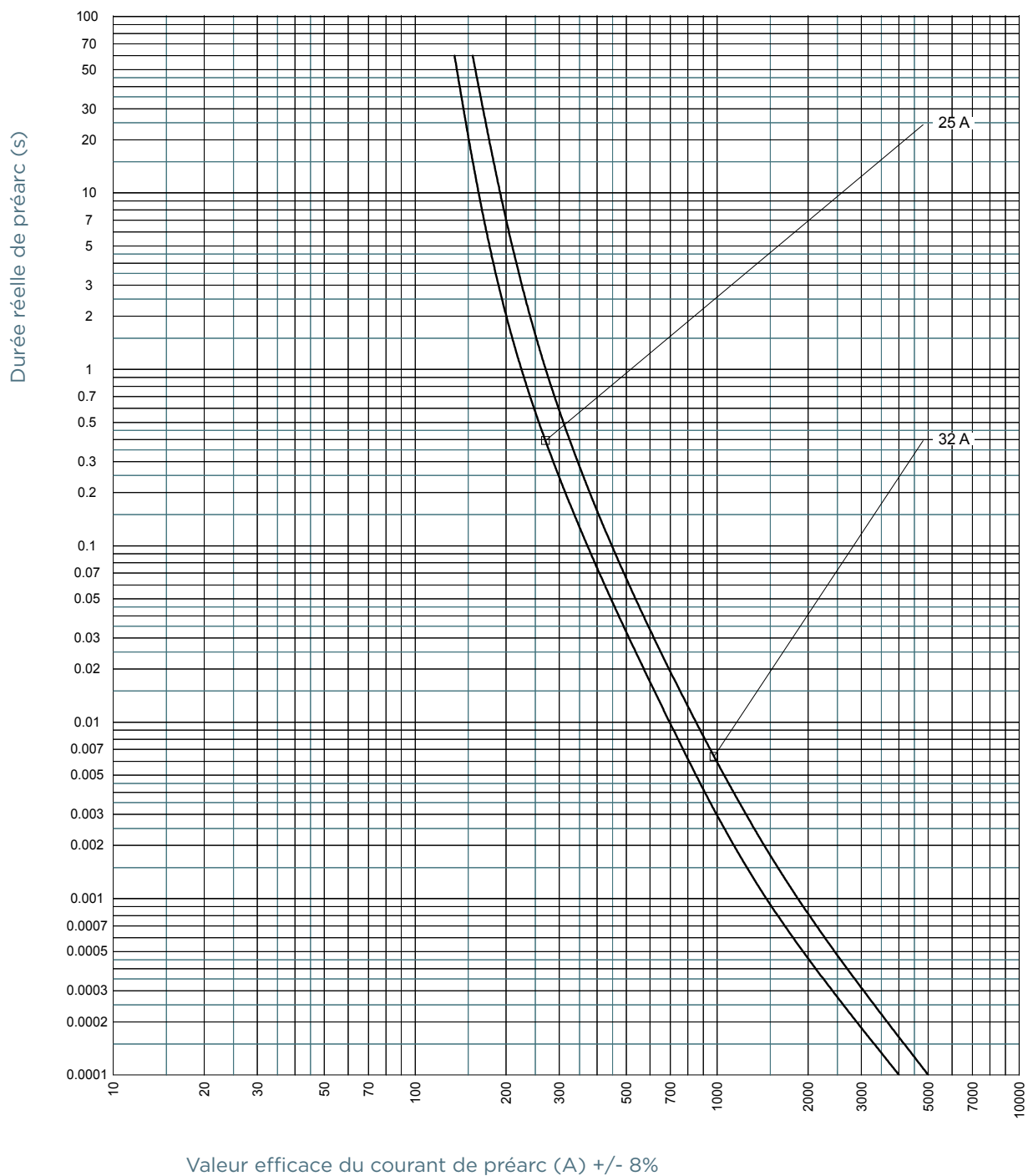

MERSEN se réserve le droit de modifier, mettre à jour et corriger, sans préavis, toute information contenue dans cette fiche technique.

Fusibles aM 10x38 400 à 690VAC

CARACTÉRISTIQUES TEMPS/COURANT

Taille 10x38 690V aM sans percuteur

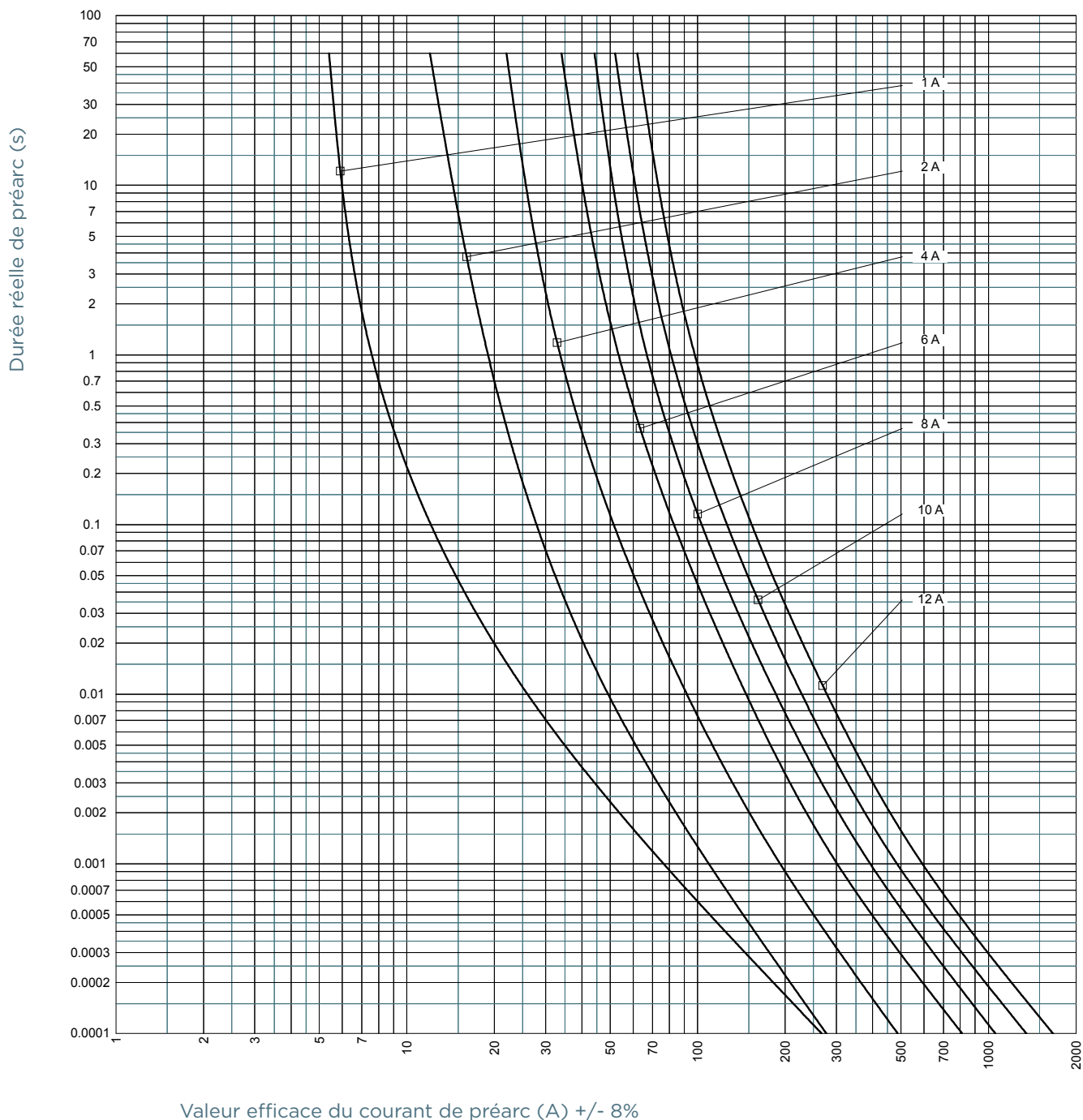

MERSEN se réserve le droit de modifier, mettre à jour et corriger, sans préavis, toute information contenue dans cette fiche technique.

Fusibles aM 10x38 400 à 690VAC

CARACTÉRISTIQUES TEMPS/COURANT

Taille 10x38 400V aM avec percuteur

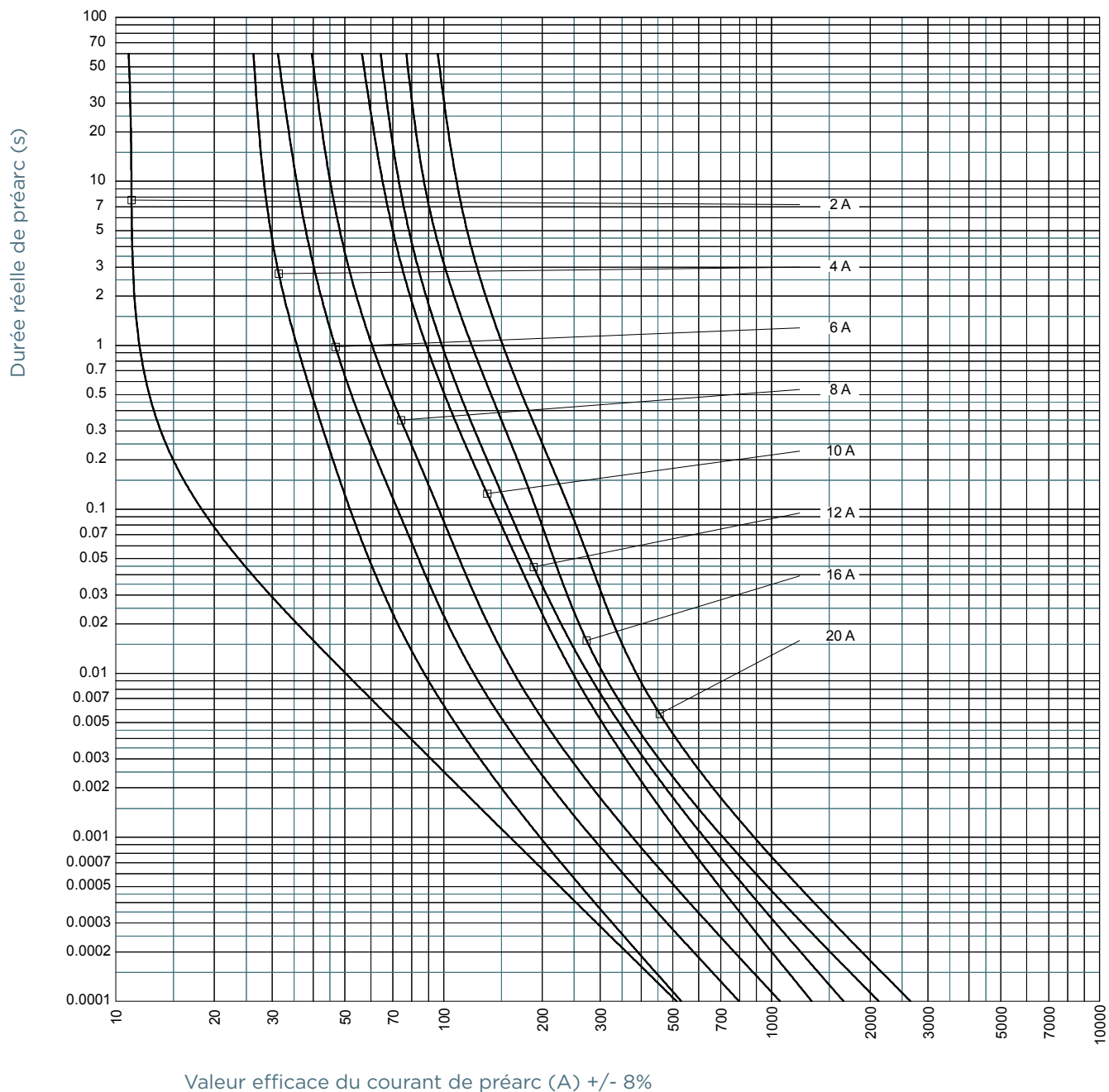

MERSEN se réserve le droit de modifier, mettre à jour et corriger, sans préavis, toute information contenue dans cette fiche technique.

Fusibles aM 10x38 400 à 690VAC

CARACTÉRISTIQUES TEMPS/COURANT

Taille 10x38 250V aM avec percuteur

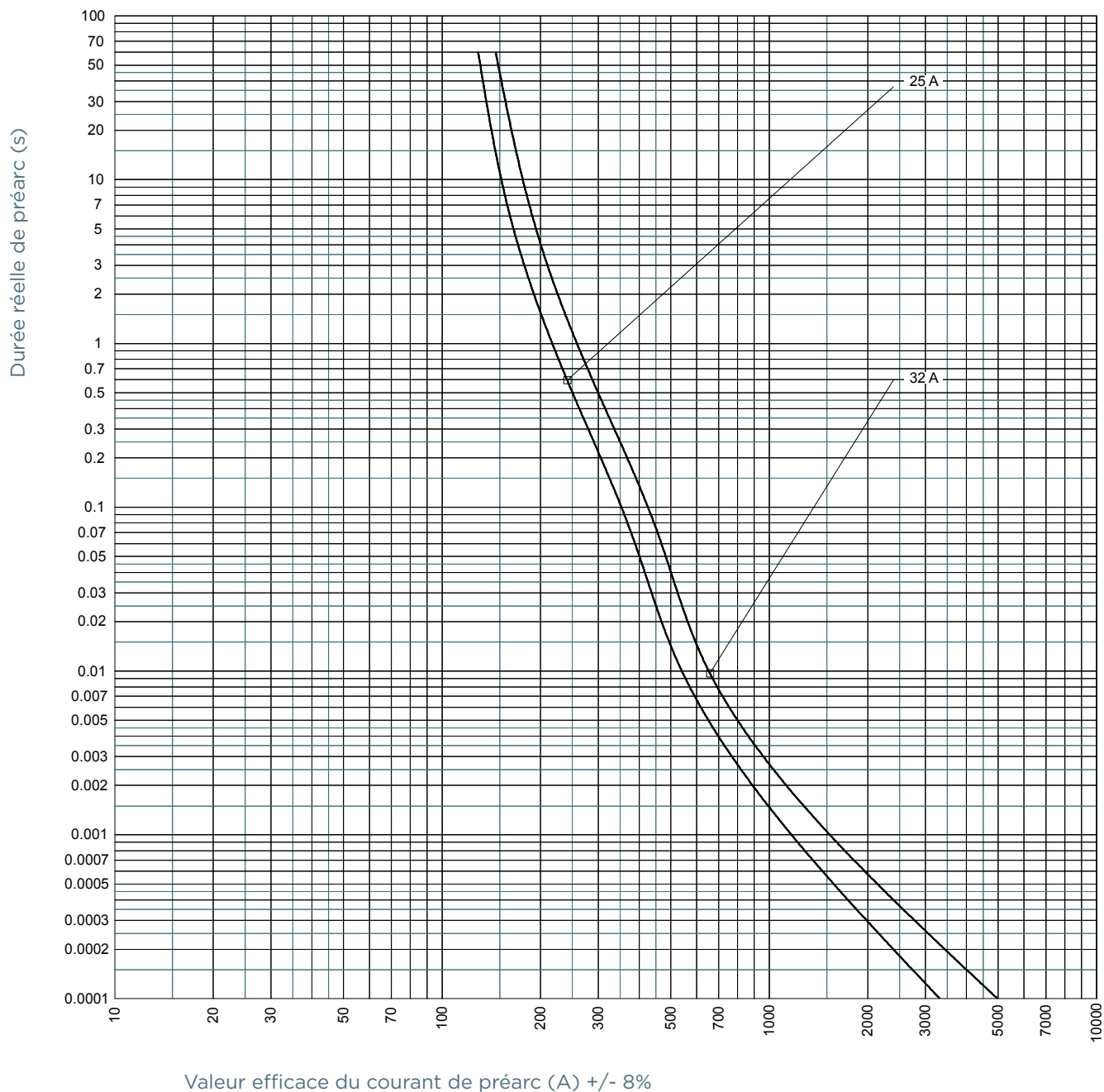

MERSEN se réserve le droit de modifier, mettre à jour et corriger, sans préavis, toute information contenue dans cette fiche technique.

Fusibles aM 10x38 400 à 690VAC

CARACTÉRISTIQUE DE LIMITATION DU COURANT

Taille 10x38 500V aM sans percuteur

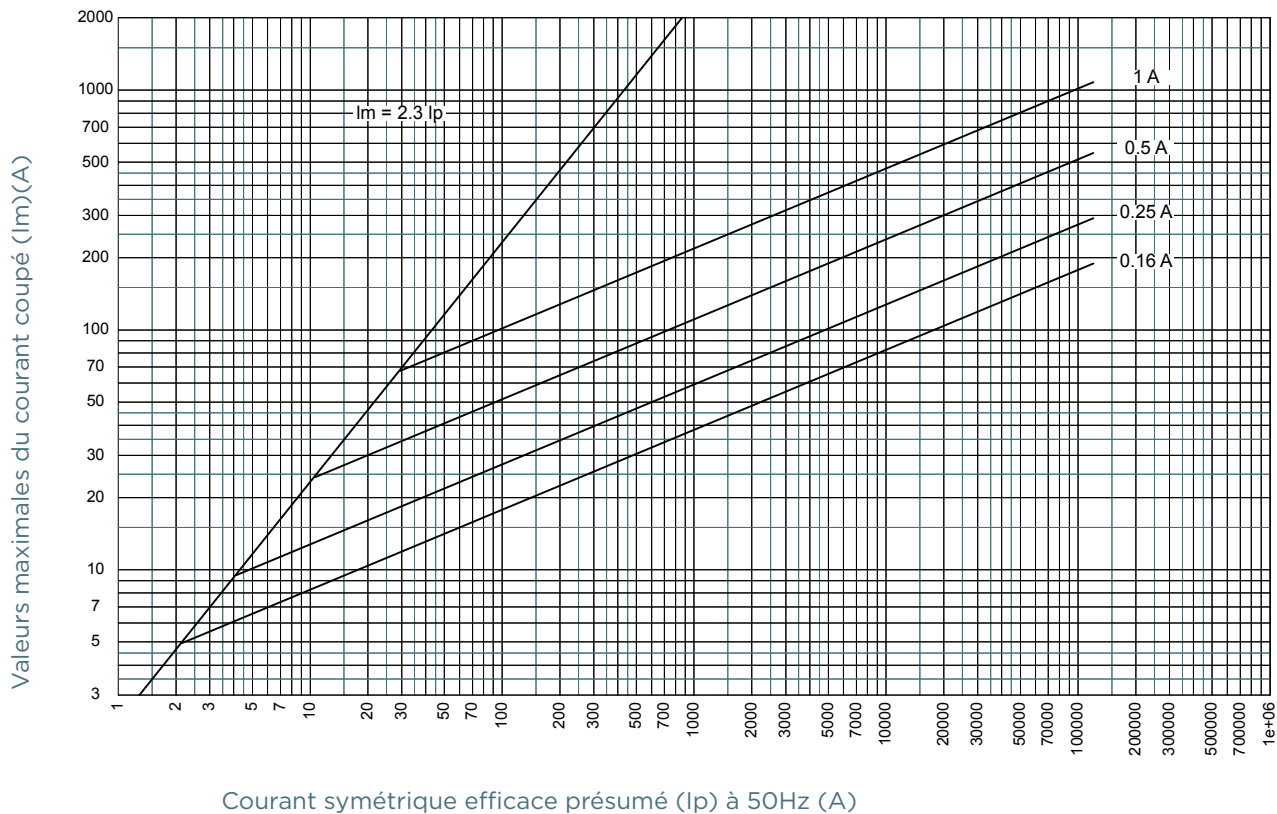

MERSEN se réserve le droit de modifier, mettre à jour et corriger, sans préavis, toute information contenue dans cette fiche technique.

Fusibles aM 10x38 400 à 690VAC

CARACTÉRISTIQUE DE LIMITATION DU COURANT

Taille 10x38 500V aM sans percuteur

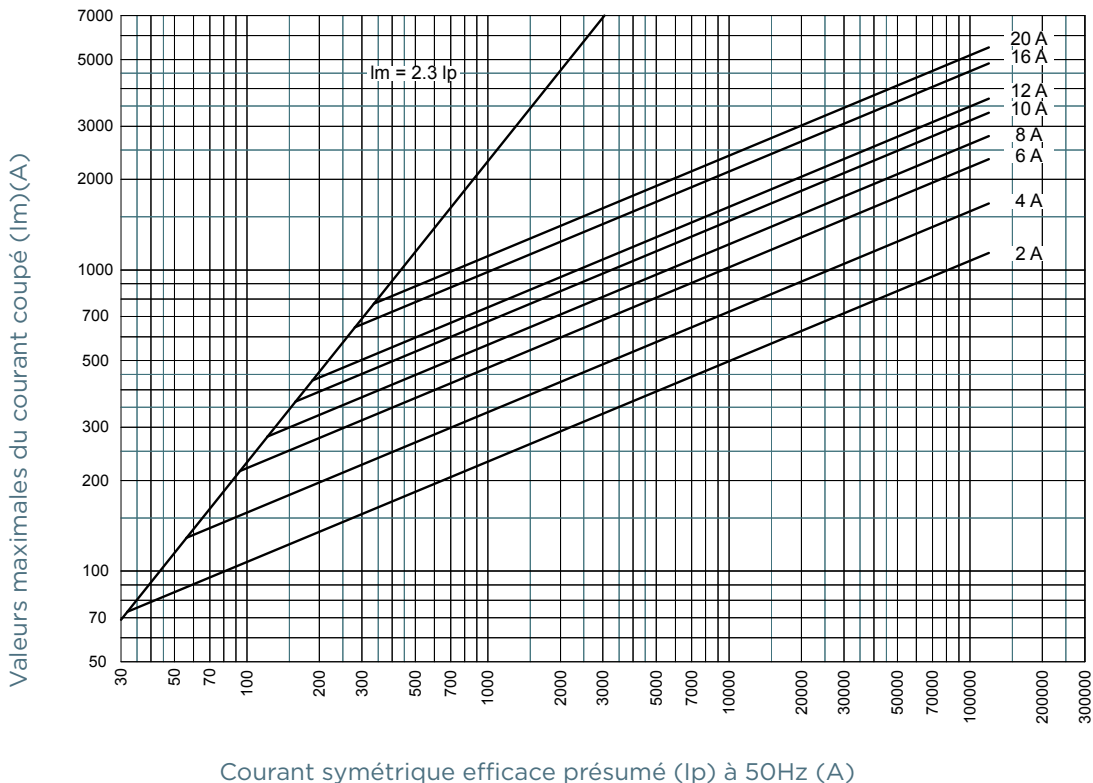

Taille 10x38 400V aM sans percuteur

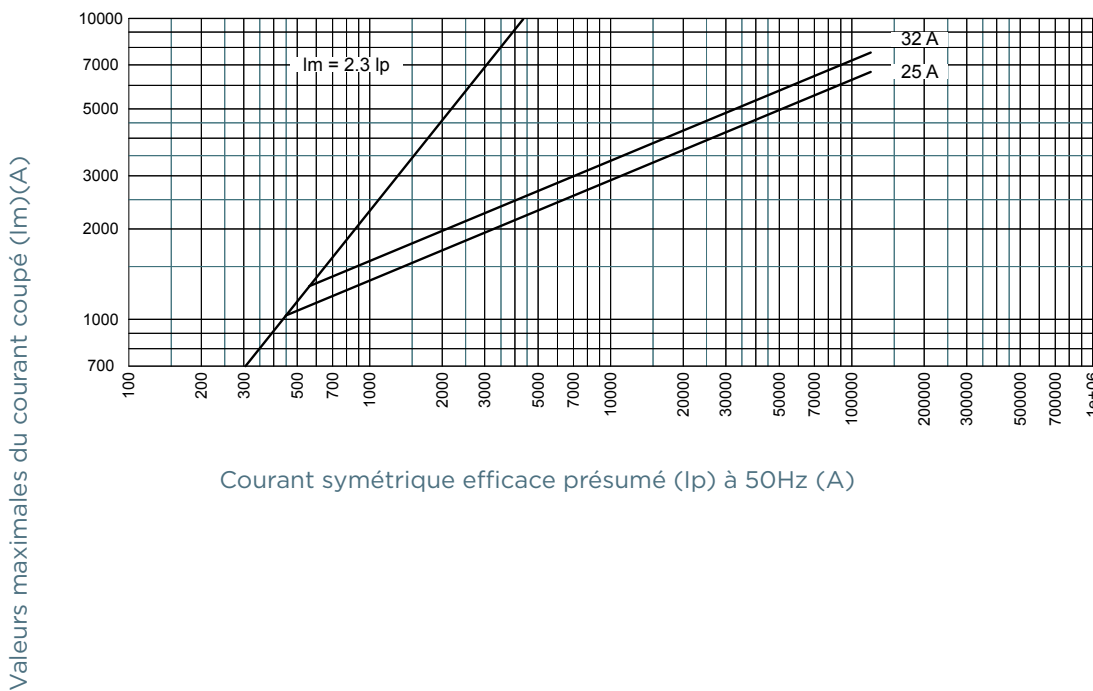

MERSEN se réserve le droit de modifier, mettre à jour et corriger, sans préavis, toute information contenue dans cette fiche technique.

Fusibles aM 10x38 400 à 690VAC

CARACTÉRISTIQUE DE LIMITATION DU COURANT

Taille 10x38 690V aM sans percuteur

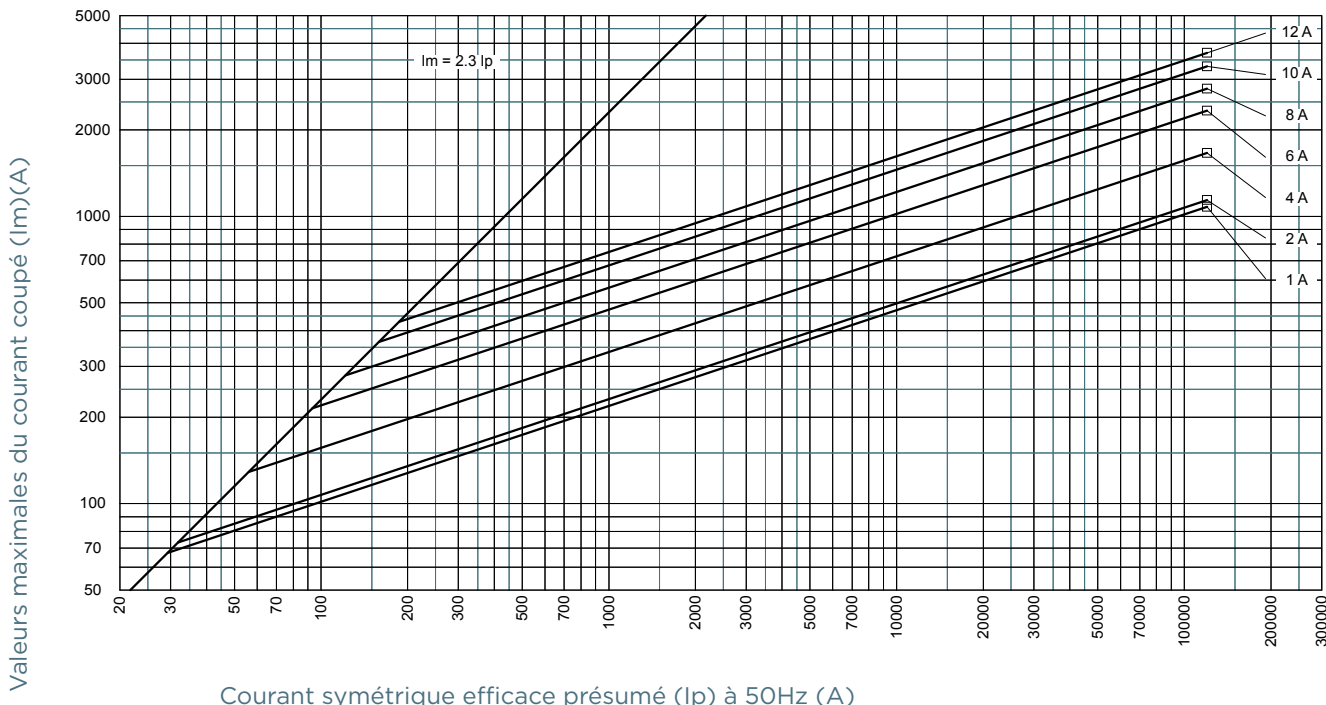

Taille 10x38 400V aM avec percuteur

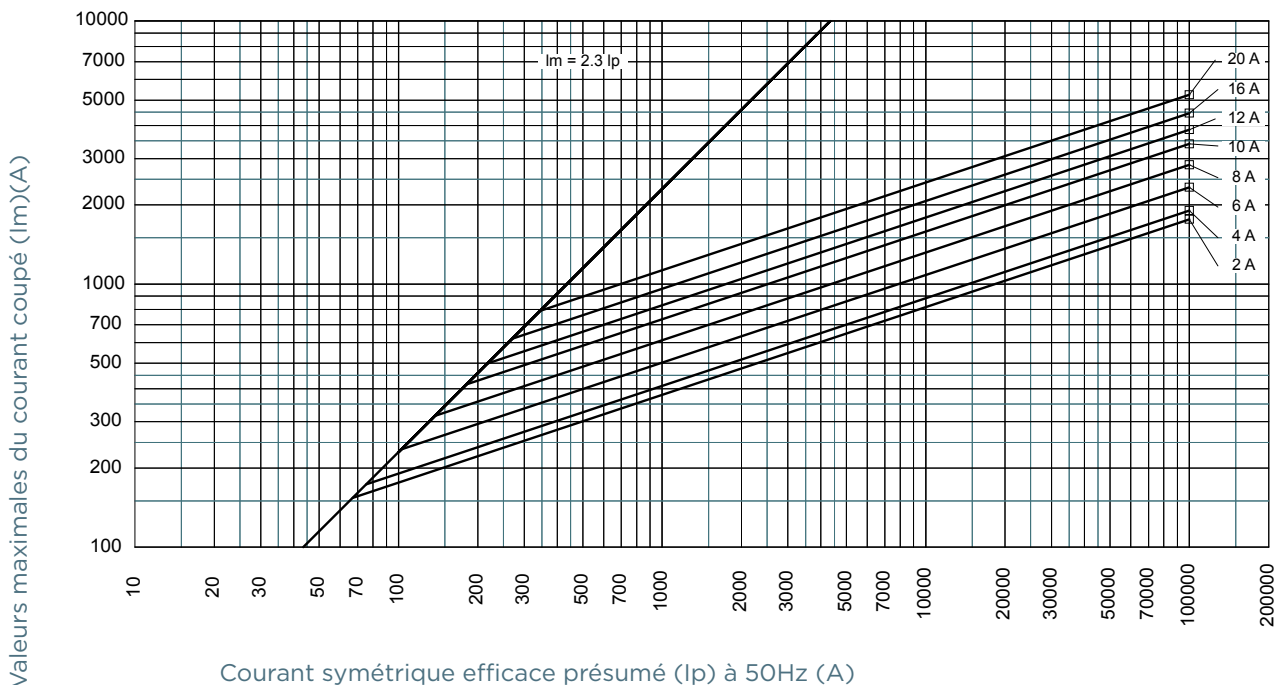

MERSEN se réserve le droit de modifier, mettre à jour et corriger, sans préavis, toute information contenue dans cette fiche technique.

Fusibles aM 10x38 400 à 690VAC

CARACTÉRISTIQUE DE LIMITATION DU COURANT

Taille 10x38 250V aM avec percuteur

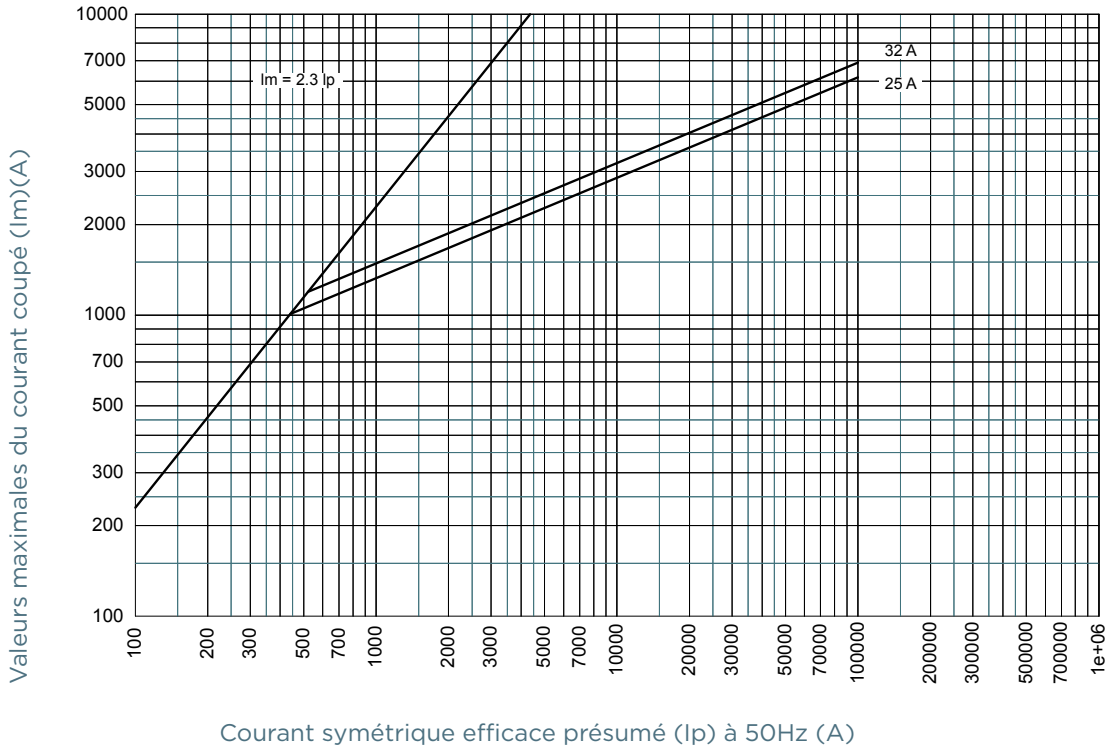

CARACTÉRISTIQUES DE L' I^2t DE PRÉARC ET TOTAL

Taille 10x38 500V aM sans percuteur

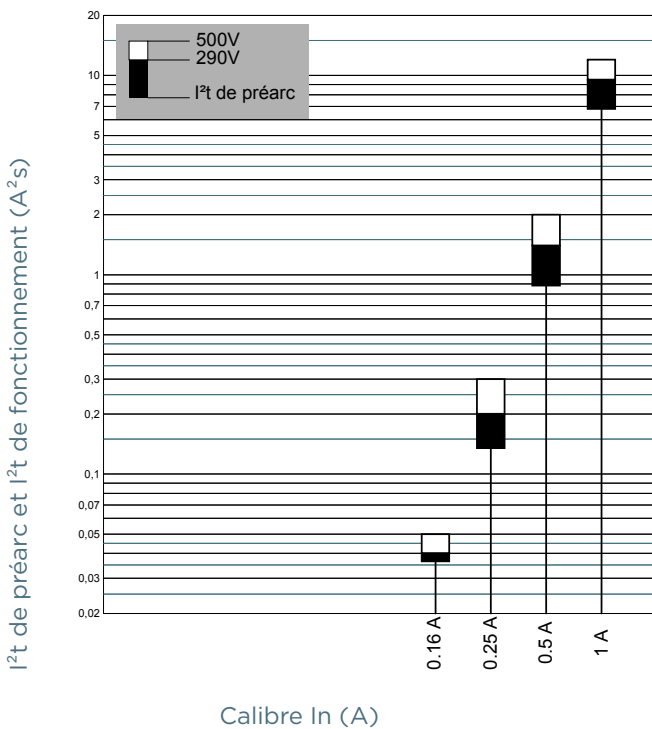

Fusibles aM 10x38 400 à 690VAC

CARACTÉRISTIQUES DE L'I²T DE PRÉARC ET TOTAL

Taille 10x38 500V aM sans percuteur

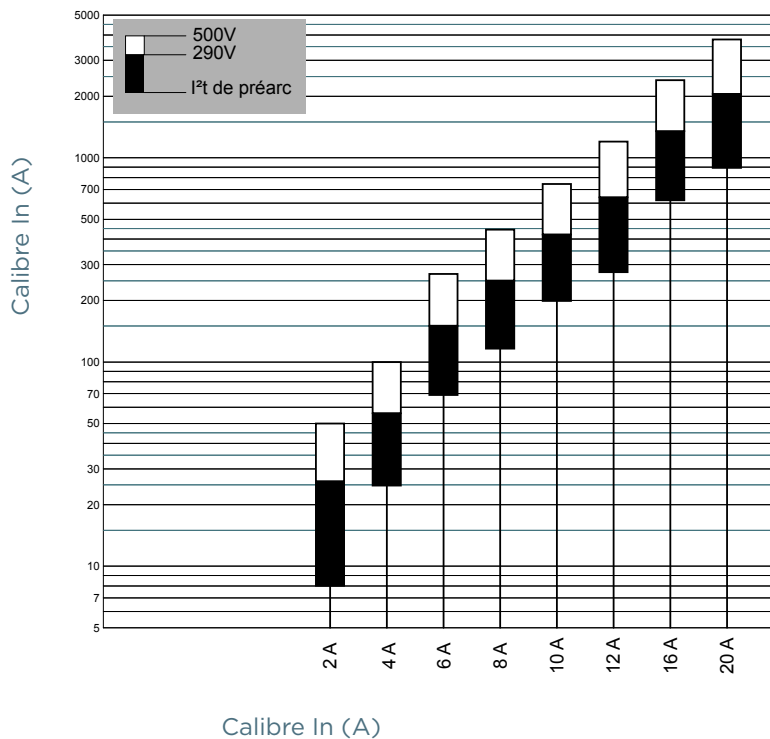

Taille 10x38 400V aM sans percuteur

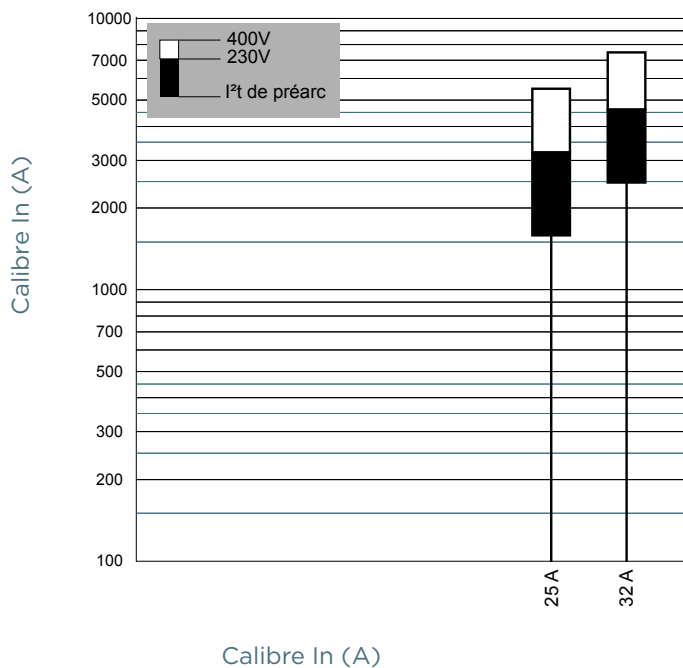

MERSEN se réserve le droit de modifier, mettre à jour et corriger, sans préavis, toute information contenue dans cette fiche technique.

Fusibles aM 10x38 400 à 690VAC

CARACTÉRISTIQUES DE L'I²T DE PRÉARC ET TOTAL

Taille 10x38 690V aM sans percuteur

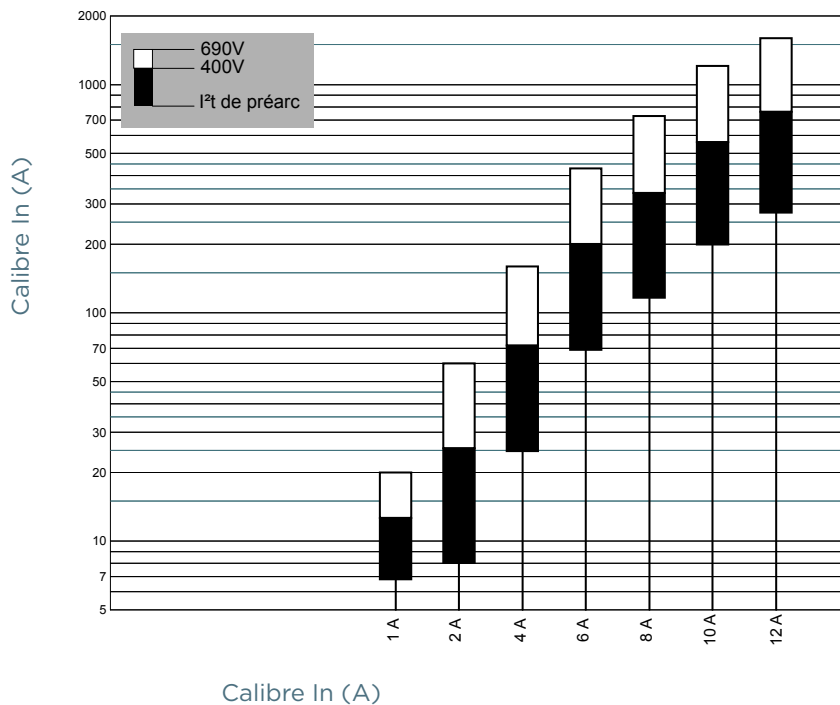

Fusibles aM 10x38 400 à 690VAC

CARACTÉRISTIQUES DE L'I²T DE PRÉARC ET TOTAL

Taille 10x38 400V aM avec percuteur

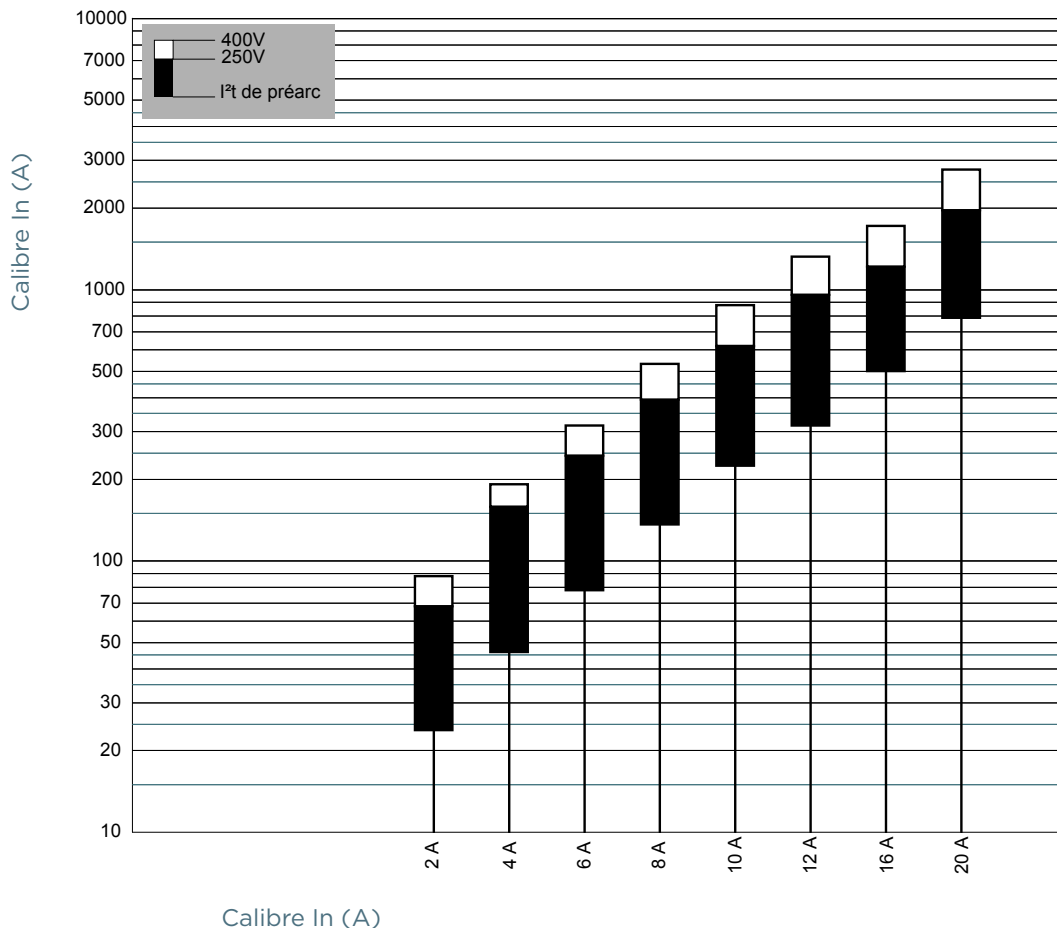

Taille 10x38 250V aM avec percuteur

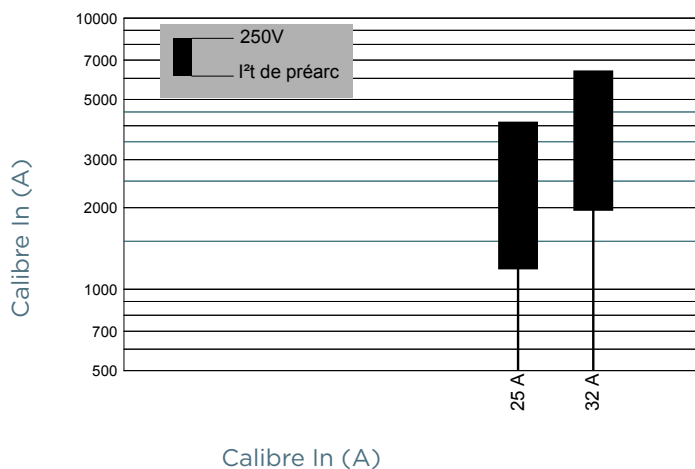

Fusibles aM 10x38 400 à 690VAC

DIMENSIONS

Taille 10x38 aM sans indicateur (1001210)

Taille 10x38 aM avec indicateur (1002537)

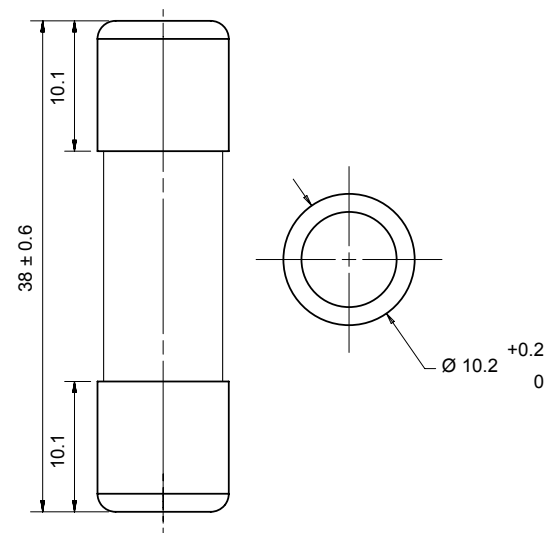

Dimensions en mm

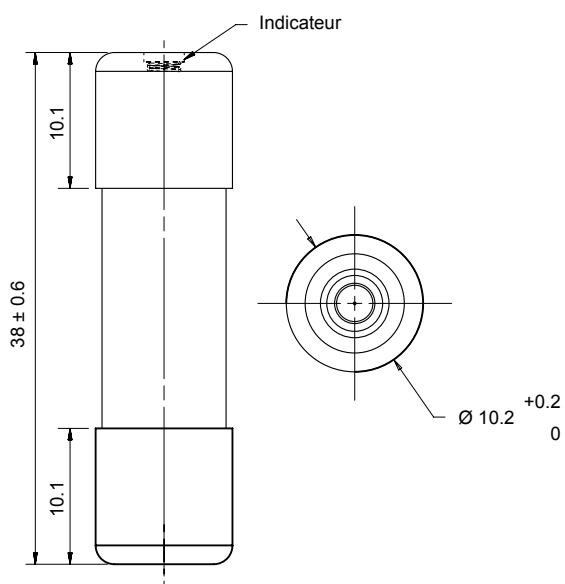

Dimensions en mm

Taille 10x38 aM avec percuteur (33907)

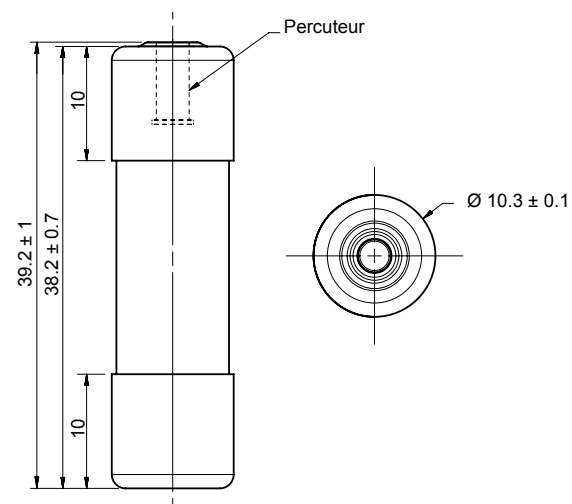

Dimensions en mm