

Guide d'installation

# GP8 RADIO CPL RADIO DRIVER

Gestionnaire de puissance

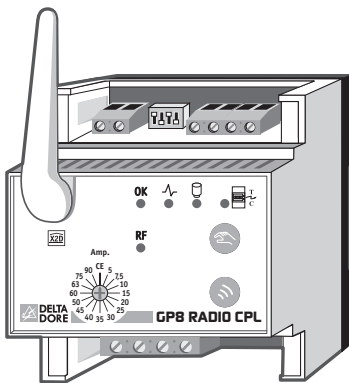

## Avertissements

- Lire attentivement cette notice avant toute installation.
- L'appareil doit être installé selon les normes en vigueur.
- Avant toute intervention, veuillez couper le courant.
- Ne pas essayer de réparer cet appareil vous-même, un service après-vente est à votre disposition.
- Par souci de clarté, les schémas réalisés sont à retenir dans leur principe. N'y figurent pas les protections et autres accessoires exigés par les normes.

La norme UTE NF C15-100 et les règles de l'art doivent être respectées. Il est nécessaire que les appareils connectés ou environnants ne créent pas de perturbations trop fortes (directives CEE 2004/108/CE).

- GP8 RADIO CPL ne fonctionne qu'avec un programmeur radio de type RADIO DRIVER.

## Sommaire

<b>Description</b> .....	5
<b>Emplacement du GP8 RADIO CPL</b> .....	5
<b>Raccordement du GP8 RADIO CPL</b> .....	6
<b>Mise en service du GP8 RADIO CPL</b> .....	10
<b>Fixation / Emplacement du RADIO DRIVER</b> ....	12
<b>Association rapide du GP8 CPL au Radio Driver et récepteurs CPL</b> .....	14
<b>Mise à l'heure du RADIO DRIVER</b> .....	17
<b>Configuration</b> .....	18
<b>Configurations de base (menu 1)</b> .....	19
Choix du type de programmation .....	19
Choix du pas de programmation .....	19
Choix du type de Fil pilote .....	20
Etat de l'ECS en mode absence .....	20
<b>Configurations avancées (menu 2)</b> .....	21
Autorisation de modification .....	21
Correction de la température .....	22
Choix de l'ordre Fil Pilote .....	22
Choix de l'abaissement tarifaire .....	23

## Sommaire

<b>Association radio et CPL (menu R)</b> . . . . .	<b>25</b>
Entrer dans le menu association radio . . . . .	25
Fonctions domotiques sur l'installation . . . . .	26
Fonction indication de consommation . . . . .	27
Accès à la configuration CPL . . . . .	28
Associer un émetteur radio . . . . .	29
Associer des émetteurs CPL . . . . .	33
Associer des récepteurs CPL . . . . .	34
Attribution des récepteurs sur une installation triphasée . . . . .	34
Ré-associer des récepteurs CPL . . . . .	37
Associer un récepteur CPL pour piloter l'ECS . . . . .	37
<b>Configuration de la fonction indication de consommation (Menu 3)</b> . . . . .	<b>38</b>
Fonctions indication de consommation . . . . .	38
Coût du Kwh (TTC) . . . . .	39
<b>Supprimer les associations radio</b> . . . . .	<b>41</b>
<b>Retour à la configuration usine</b> . . . . .	<b>42</b>
<b>Test radio</b> . . . . .	<b>43</b>
<b>Tableau récapitulatif des configurations</b> . . . . .	<b>44</b>
<b>Délestage</b> . . . . .	<b>46</b>
<b>Caractéristiques techniques</b> . . . . .	<b>47</b>
<b>Aide</b> . . . . .	<b>49</b>

## Description

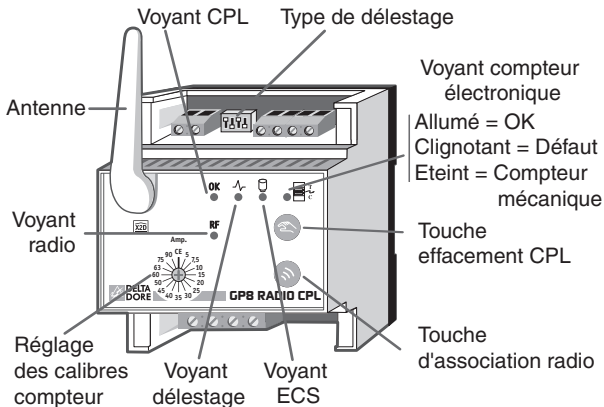

## Emplacement du GP8 RADIO CPL

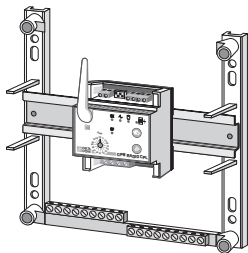

Le boîtier modulaire est monté sur rail DIN en armoire électrique.

L'antenne doit être mise à la verticale et éloignée de toute masse métallique.

## Raccordement du GP8 RADIO CPL

**Remarque :** Veuillez utiliser un disjoncteur minimal de 10 A pour la protection de l'alimentation du **GP8 RADIO CPL**. Alimentation 230V entre les bornes 3 et 4. C'est à travers ces bornes que s'effectuent aussi la réception et l'émission des signaux courants porteurs.

### T.I. (transformateur d'intensité)

- La longueur de fil du T.I. peut être rallongée de 1,5 mètres maximum (fil de type H03VV-F ou H05V-K).
- Le T.I. n'a pas de sens de raccordement.
- Il est possible de passer plusieurs conducteurs d'une même phase à l'intérieur d'un T.I. ( $\varnothing$  intérieur 10mm maxi.).
- Dans le cas d'une installation avec un compteur électronique monophasé, l'option T.I. (réf. 6330004) est utilisée pour la fonction indication de consommation des postes chauffage et ECS. L'entrée T.I. 3 n'est pas utilisée.
- Dans le cas d'une installation avec un compteur électromécanique, l'option T.I. sert uniquement à mesurer les dépassements de consommation pour le délestage.

Monophasé : 1 T.I.

Triphasé : 1 T.I. par phase (voir § délestage)

Pas d'indication de consommation.



# Raccordement du GP8 RADIO CPL

## Installation avec un compteur électromécanique

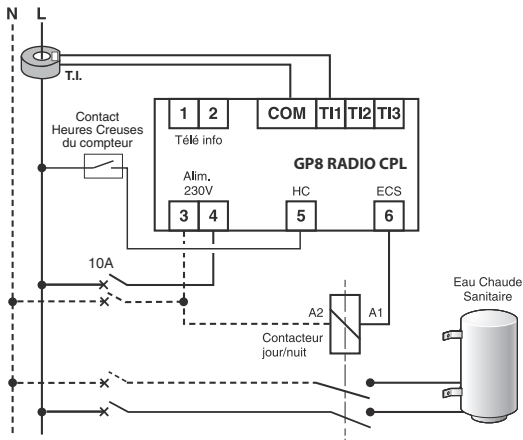



## Raccordement en triphasé

La phase connectée au contact Heures Creuses du compteur doit être la même que la phase d'alimentation du GP8 RADIO CPL.

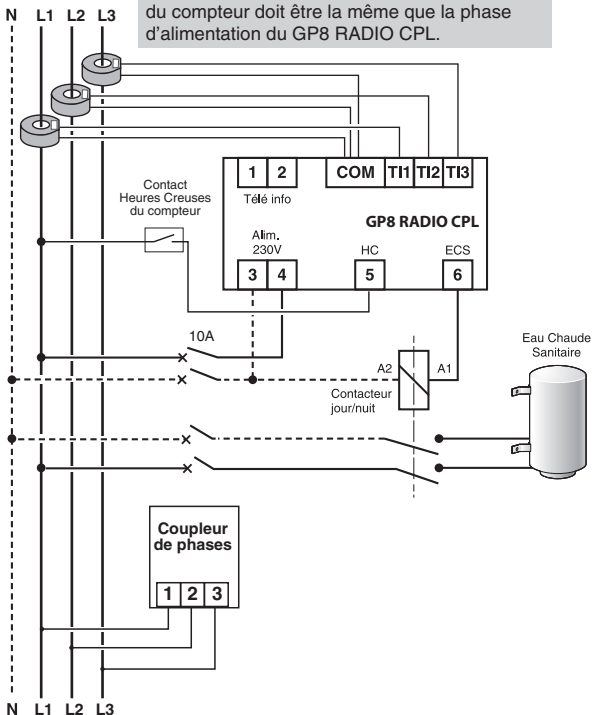

## Mise en service du GP8 RADIO CPL

### Choix du calibre

Si votre installation est équipée d'un compteur traditionnel, choisissez l'un des calibres (de 5A à 90A) à votre disposition en fonction de votre abonnement EDF.

Si votre installation est équipée d'un compteur électronique, positionnez le commutateur sur CE (compteur électronique).

Le calibre utilisé est directement programmé sur le compteur.

Calibre  
Disjoncteur

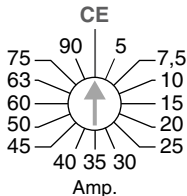

Pour une installation triphasée, le calibre choisi est celui de l'intensité disponible par phase (et non pour les 3 phases).



Ex : Puissance souscrite  
(en ampères ou en kVA)

Afficheur du compteur électronique

## Configuration du délestage

La configuration du délestage s'effectue à l'aide des switches situés sur le bornier de raccordement supérieur du **GP8 RADIO CPL**.

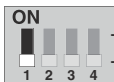

Tri

Mono

### Switch 1 : Monophasé ou triphasé.

En cas d'installation triphasée avec compteur électromécanique, vous devez avoir 3 T.I. (transformateurs d'intensité).



Retardé

Immédiat

### Switch 2 : Retard au délestage.

Le retard au délestage (environ 3 secondes) est utilisé dans les applications équipées d'une pompe à chaleur (P.A.C.).



Cascade

Cascadocyclique

### Switch 3 : Délestage cascade ou cascadocyclique.

Voir § Délestage.



Test

Normal

### Switch 4 : Test du délestage.

Permet un test rapide du délestage lors de l'installation (relestage toutes les 3 secondes). À remettre obligatoirement sur **NORMAL** après le Test.

(Temps de délestage 1 à 2 minutes).

Pour effectuer le test de délestage, vous devez mettre l'installation en dépassement de puissance.

## Fixation / Emplacement du RADIO DRIVER

Pour faciliter l'usage, le RADIO DRIVER peut être installé:

- au mur, à une hauteur d'environ 1.5 m, avec des vis / chevilles,
- sur support, posé sur un meuble ou sur une étagère.

Séparez l'appareil de son socle en déverrouillant le boîtier.

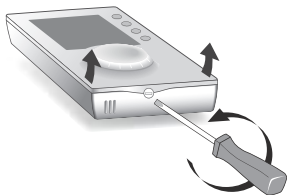

### Mise en service

Enlevez la languette de protection des piles

A la première mise en service, vous devez mettre l'appareil à l'heure.

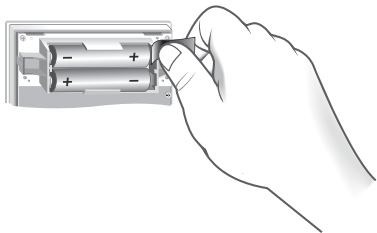

## Fixation par vis

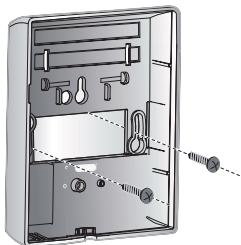

Fixez le socle à l'aide de vis et chevilles adaptées au support ou sur une boîte d'encastrement et refermez le boîtier en le verrouillant.

## Mise sur support

Positionnez l'appareil sur son support et verrouillez-le.

- ❶ Positionnez le thermostat sur son socle

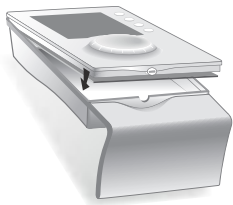

- ❷ Verrouillez le thermostat

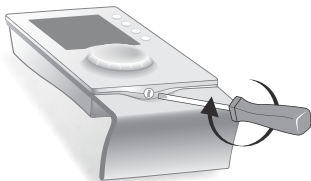

## Association rapide du GP8 CPL au Radio Driver et récepteurs CPL

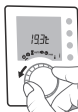

Tournez la molette sur

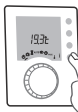

Appuyez 5 secondes sur la touche



Appuyez sur

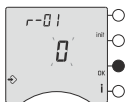

Appuyez 2 fois sur

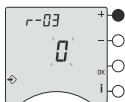

Appuyez sur

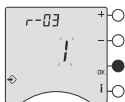

Appuyez sur



Appuyez 3 sec. sur

**RF**  
Le voyant RF clignote



Appuyez sur

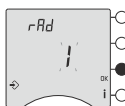

Appuyez sur autant de fois que nécessaire jusqu'à afficher l'écran suivant

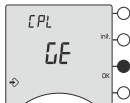

Appuyez sur

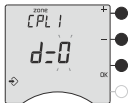

Choix de la voie de déléstage  
(voir § voies de déléstage)

## Voies de délestage

Vous devez déterminer la zone de programmation à laquelle chaque récepteur doit être associé, ainsi que sa voie de délestage (de d1 à d8, d0 = pas de délestage).

Exemple de configuration

	Zone CPL 1	Zone CPL 2	Zone CPL 3
d0	Cuisine		
d1	Salon		
d2	Séjour		
d3	Séjour 1		
d4	Couloir 1	Couloir 2	
d5		Ch.1	
d6		Ch. 2	
d7			SDB 1
d8			SDB 2

Votre configuration

	Zone CPL 1	Zone CPL 2	Zone CPL 3
d0			
d1			
d2			
d3			
d4			
d5			
d6			
d7			
d8			

**Remarque :** Pour les installations triphasés, vous devez attribuer aux voies de délestage :

- d1 et d2, les éléments alimentés par la phase 1,
- d3 et d4, les éléments alimentés par la phase 2,
- d5, d6, d7 et d8, les éléments alimentés par la phase 3.



Placez le récepteur  
en mode association  
(voir documentation)



Validez sur  
le récepteur



Appuyez sur **OK**  
Pour configurer  
la zone 2



1 Choix des voies  
de délestage  
pour la zone 2

2 Validez sur  
le récepteur



Pour configurer  
la zone 3

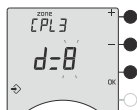

1 Choix des voies  
de délestage  
pour la zone 3

2 Validez sur  
le récepteur

Répétez les opérations 1 et 2 pour chaque récepteur de la zone.

Pour quitter le menu de configuration  
Tournez la molette

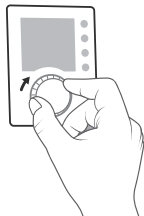



## Mise à l'heure du RADIO DRIVER

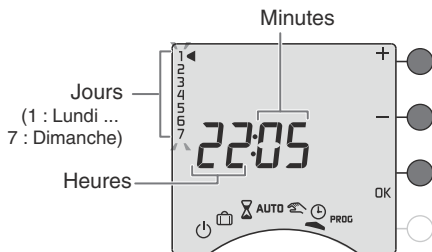

Tournez la molette sur .



*Les jours clignotent.*

Appuyez sur + ou - pour régler le jour, puis sur OK pour valider et passer au réglage suivant.

Recommencez les opérations pour régler les heures et les minutes.

Pour sortir du mode “réglage de l’heure”, tournez la molette.

## Configuration

Pour entrer dans les menus de configuration, tournez la molette sur , puis maintenez appuyée la touche  pendant 5 secondes.

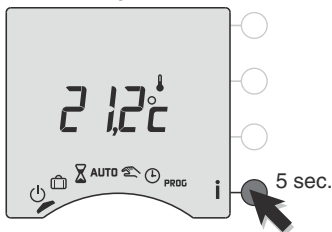

**L'appareil vous propose 4 configurations au choix :**

Référence de l'appareil (exemple : RADIO DRIVER 630)

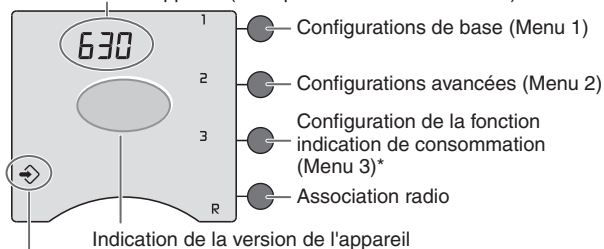

Indication de la version de l'appareil

Mode configuration

\* Le menu 3 n'est accessible que lorsque RADIO DRIVER est associé à un RADIO TYWATT ou à la fonction indication de consommation d'un GP8 RADIO CPL (voir menu R).

## Configurations de base (menu 1)

Appuyez sur la touche 1,

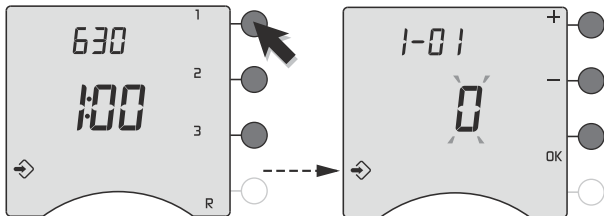

Pour modifier les différents réglages, appuyez sur les touches + ou -, puis appuyez sur la touche OK pour valider et passer au réglage suivant.

1-01 Choix du type de programmation	0	Hebdomadaire (par défaut)
	1	Journalière

1-02 Choix du pas de programmation	0	pas d'1 heure (par défaut)
	1	pas de 30 minutes
	2	pas de 15 minutes

<b>1-03</b> Choix du type de Fil Pilote	<b>0</b> Fil Pilote 6 ordres (par défaut)
	<b>1</b> Fil Pilote 4 ordres

<b>1-05</b> Etat de l'ECS en mode absence	<b>0</b> ECS en arrêt (par défaut)
	<b>1</b> ECS en automatique

A la fin des réglages du menu 1, l'appareil revient au choix des menus.



Si vous souhaitez quitter la configuration, tournez la molette vers la droite.

## Configurations avancées (menu 2)

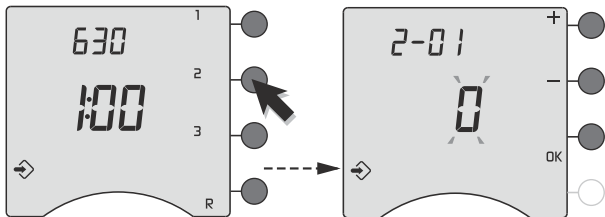
Appuyez sur la touche 2.



Pour modifier les différents réglages, appuyez sur les touches + ou -, puis appuyez sur la touche OK pour valider et passer au réglage suivant.

<p>2-01</p> <p>Autorisation de modification pour l'utilisateur</p>	<p> Modification autorisée du programme</p> <p> Modification non autorisée du programme</p>
--	---

S'il existe un écart entre la température constatée (thermomètre) et la température mesurée et affichée par l'appareil, la fonction 2-02 permet d'agir sur la mesure de la sonde de façon à compenser cet écart.

<p><b>2-02</b></p> <p>Correction de la température mesurée.</p>	<p>Correction possible de -5°C à + 5°C par pas de 0,1°C. Appuyez sur les touches + ou - pour modifier et validez par la touche OK.</p>
---	--

Exemple :  
si la température affichée par l'appareil est de 19°C et que la température constatée est de 20°C, réglez +1°C puis validez par OK.

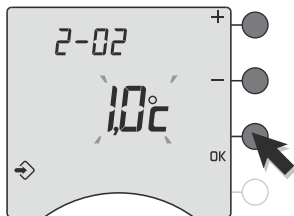

<p><b>2-03</b></p> <p>Choix de l'ordre Fil Pilote* pendant l'allure Economie.</p>	<p><b>0</b> Economie (par défaut)</p>
	<p><b>1</b> Modérato (Confort -2°C)</p>
	<p><b>2</b> Médio (Confort -1°C)</p>

\*uniquement en Fil Pilote 6 ordres.





Quel que soit le choix, l'écran affichera le symbole ☺).

## Configurations avancées (menu 2)

### Avec le tarif *tempo*

*Uniquement avec un compteur électronique*

La programmation tarifaire permet d'adopter une température moindre (réduit tarifaire) pendant les périodes où le coût de l'électricité est le moins avantageux (ex.: Heures Pleines, Jour Rouge).

2-06 Choix de l'abaissement tarifaire pendant l'allure Confort.	 Economie (par défaut)
	 Modérato (Confort -2°C)
	 Médio (Confort -1°C)
	 Confort (pas d'abaissement)

Le compteur électronique informe le GP8 RADIO CPL de la tarification en cours avec la liaison téléinfo.

Les périodes d'abaissement tarifaire sont programmables sur votre compteur électronique (reportez-vous à la notice du compteur).

Dans la configuration 2-06, l'allure d'abaissement tarifaire ne pourra jamais être inférieure au paramètre 2.03 (voir tableau) :

Abaissement tarifaire \ Eco temporel	Economie (Configuration 2-03 = 0)	Confort - 2°C (Configuration 2-03 = 1)	Confort - 1°C (Configuration 2-03 = 21)
Economie (Configuration 2-06 = 0)	Economie	Confort - 2°C	Confort - 1°C
Confort - 2°C (Configuration 2-06 = 1)	Confort - 2°C	Confort - 2°C	Confort - 1°C
Confort - 1°C (Configuration 2-06 = 2)	Confort - 1°C	Confort - 1°C	Confort - 1°C
Confort (Configuration 2-06 = 3)	Confort	Confort	Confort

A la fin des réglages du menu 2, l'appareil revient au choix des menus.

Si vous souhaitez quitter la configuration, tournez la molette vers la droite.



## Association radio et CPL (menu R)

Ce menu permet d'associer au RADIO DRIVER tous les produits radio (émetteurs et récepteurs) de l'installation.

### Entrer dans le menu association radio

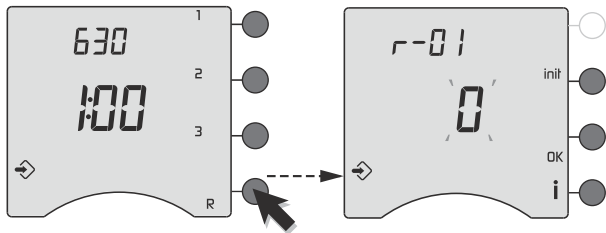

Appuyez sur la touche R.

## Fonctions domotiques sur l'installation

Il est possible d'associer au système jusqu'à 7 produits domotiques (centrale d'alarme, télécommandes...) pour chacune des zones de chauffage + 7 produits pour agir sur l'ensemble des zones de chauffage (transmetteur téléphonique, sonde extérieure...).

Le menu r-01 permet de déclarer ces fonctions domotiques.

r-01	0 Pas de fonctions domotiques
Fonctions domotiques sur l'installation	1 Fonctions domotiques associées au RADIO DRIVER

Compatibilité avec les émetteurs des gammes TYXAL, TYXIA et TYDOM (Delta Dore).

Appuyez sur + ou - pour effectuer votre choix.

Appuyez sur OK pour valider et passer au mode suivant.

## Association radio et CPL (menu R)

### Fonction "Indication de consommation"

Si le GP8 RADIO CPL est connecté au compteur électronique, vous avez accès à l'indication de consommation.

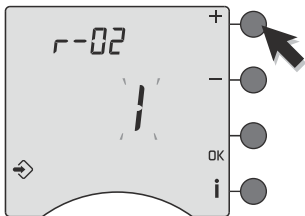

Appuyez sur + ou - pour effectuer votre choix.  
Appuyez sur OK pour valider et passer au menu suivant.

r-02	0 Pas d'indication de consommation
Fonction indication de consommation	! Indicateur de consommation

## Accès à la configuration CPL

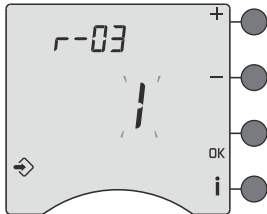

<b>r-03</b> Accès à la configuration CPL	<b>0</b> Pas de configuration CPL
	<b> </b> Accès à la configuration CPL

GP8 RADIO CPL pilote des récepteurs CPL.

Appuyez sur + ou - pour effectuer votre choix.

Appuyez sur OK pour valider et passer au menu suivant.

## Association radio et CPL (menu R)

### Associer un émetteur radio

**1ère étape :** Associer le GP8 RADIO CPL au RADIO DRIVER.

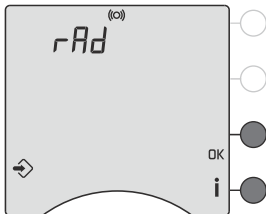

Sur GP8 RADIO CPL, appuyez 3 secondes sur la touche  jusqu'à ce que le voyant RF clignote lentement.

Sur le RADIO DRIVER appuyez brièvement sur la touche .

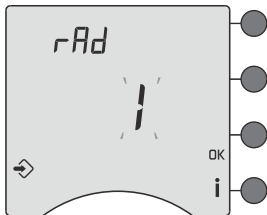

L'écran affiche 1.  
Le GP8 RADIO CPL est associé au RADIO DRIVER.

Si vous n'avez pas de produits domotiques, appuyez successivement sur la touche OK pour afficher CPL et associer les produits CPL.

## 2ème étape : Associer les produits domotiques.

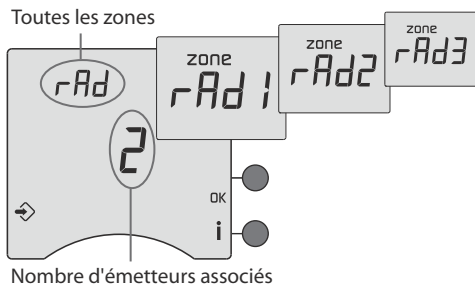

Les menus suivants permettent d'associer un ou plusieurs émetteurs, soit à l'ensemble des zones (rAd), soit à une zone (zone rAd 1, zone rAd 2 ou zone rAd 3).

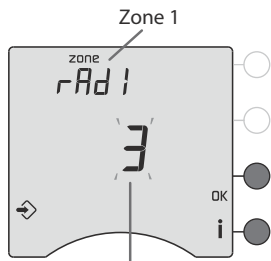

Sélectionnez la zone à associer en appuyant sur OK.

















Sur l'émetteur, validez l'association comme indiqué dans le tableau ou reportez-vous à la notice de celui-ci.

Chaque nouvel émetteur associé s'affiche à l'écran (nombre d'émetteurs).

## Association radio et CPL (menu R)

Emetteur	Association
<p><b>Détecteur d'ouverture</b></p>  <p>Fenêtre ouverte : chauffage en Hors-Gel</p>	<p><b>A associer zone par zone ou sur toutes les zones (rAd)</b></p> <p>Appuyez sur la touche.</p>
<p><b>Transmetteur téléphonique</b></p>  <p>Commande à distance de l'installation</p>	<p><b>A associer sur toutes les zones (rAd)</b></p> <p>Composez les 4 premiers chiffres du code d'accès (1234 par défaut), puis appuyez sur la touche <b>ON</b> (*), 5 secondes.</p>
<p><b>Centrale TYXAL</b></p>  <ul style="list-style-type: none"><li>• Alarme en surveillance : chauffage en Economie*</li><li>• Alarme hors surveillance : chauffage en Confort*</li></ul> <p>* : jusqu'au prochain changement de programme</p>	<p><b>A associer zone par zone</b></p> <p>Appuyez simultanément pendant 5 secondes, sur les touches ON et OFF de l'organe de commande de la centrale pour passer en mode maintenance,</p> <p>ouvrez la trappe de la centrale et appuyez sur la touche "tester".</p> <p>Refermez la centrale.</p>

Emetteur	Association
<p><b>Télécommande domotique</b></p>  <p>Dérégations Confort ou Economie</p>	<p>Appuyez sur la touche de domaine  jusqu'à ce que la télécommande émette un bip et que le symbole <math>\Upsilon</math> clignote.</p> <p><b>Associer les touches  et  zone par zone</b></p> <p>Appuyez sur l'une des touches tactiles  ou .</p> <p><b>Associer les touches  et  sur toutes les zones (rAd)</b></p> <p>Appuyez sur l'une des touches tactiles  ou .</p> <p>Pour quitter le mode association, appuyez sur la touche d'un autre domaine (ex. : )</p>
<p><b>Télécommande TYXIA</b></p>  <p>Dérégations Confort ou Economie</p>	<p><b>A associer zone par zone</b></p> <p>Appuyez simultanément sur les touches   pendant 5 secondes, le voyant s'allume, s'éteint puis se rallume à nouveau, relâchez.</p>
<p><b>Sonde extérieure</b></p>  <p>Indication de la température extérieure</p>	<p><b>A associer sur toutes les zones (rAd)</b></p> <p>Ouvrez le boîtier de la sonde.</p> <p>Appuyez sur la touche d'association, le voyant rouge s'allume puis s'éteint.</p> <p>Refermez le boîtier de la sonde.</p>

Une fois les associations radio effectuées, appuyez sur la touche OK pour valider et passer au mode suivant.



## Association radio et CPL (menu R)

### Associer des émetteurs CPL

En association CPL, le voyant OK du GP8 RADIO CPL clignote.

Après quelques secondes, l'écran indique **GE** (Présence d'un GP8 RADIO CPL).

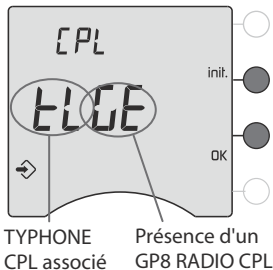

Pour associer un TYPHONE CPL, reportez-vous à sa notice.

L'association est signalée par l'écran **tLGE**.

Appuyez sur OK pour passer à l'association des récepteurs CPL.

Pour supprimer l'association avec un TYPHONE CPL, appuyez sur **init.**

Dans ce menu, il n'y a pas d'action à faire sur le GP8 RADIO CPL.

## Associer des récepteurs CPL (ex : TC 51089)

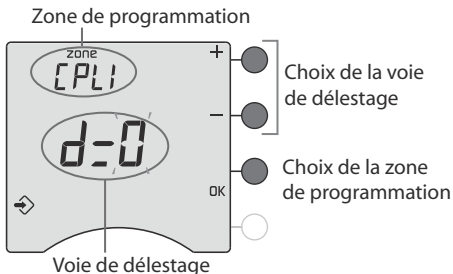

Pour chaque récepteur, vous devez déterminer la zone de programmation à laquelle il doit être associé, ainsi que sa voie de délestage (de d1 à d8, d0 = pas de délestage).

### Attribution des récepteurs sur une installation triphasée

En triphasé, vous devez attribuer :

- aux voies de délestage d1 et d2, les éléments alimentés par la phase 1,
- aux voies de délestage d3 et d4, les éléments alimentés par la phase 2,
- aux voies de délestage d5, d6, d7 et d8, les éléments alimentés par la phase 3.

GP8 RADIO CPL ré-enclenche en priorité les phases non concernées par le dépassement.

## Association radio et CPL (menu R)

Lorsque plusieurs récepteurs sont associés à une même zone de programmation, il est conseillé de leur attribuer une voie de délestage distincte pour éviter un délestage simultané (Voir § délestage).

Appuyez sur OK pour choisir la zone de programmation (zone CPL 1, zone CPL 2 ou zone CPL 3).

Appuyez sur + ou - pour choisir la voie de délestage.

Pour sortir du mode de configuration, tournez la molette vers la droite.

### **Exemple :**

Les récepteurs A et B sont associés à la zone CPL 1.

Récepteur A : voie de délestage 1

Récepteur B : voie de délestage 2

## Associer le récepteur A.

Zone de programmation choisie : CPL 1.

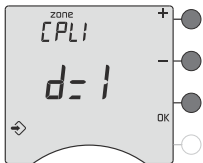

Appuyez sur + ou - pour choisir la voie de délestage : d=1.

Sur le récepteur, le voyant OK clignote lentement.

Appuyez brièvement sur la touche .

Le voyant vert ne clignote plus.

Le récepteur A est associé à la zone CPL 1 et à la voie de délestage d1.

## Associer le récepteur B.

Zone de programmation choisie : CPL 1.

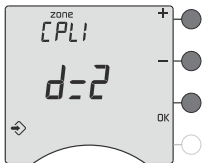

Appuyez sur + ou - pour choisir la voie de délestage : d=2.

Sur le récepteur, le voyant OK clignote lentement.

Appuyez brièvement sur la touche .



Le voyant vert ne clignote plus.

Le récepteur B est associé à la zone CPL 1 et à la voie de délestage d2.

## Association radio et CPL (menu R)

### Ré-associer un récepteur CPL

Par exemple, pour modifier sa voie de délestage.

- Mettre l'émetteur en association CPL (zone + voie de délestage).
- Maintenez appuyez la touche  du récepteur jusqu'à ce que le voyant OK clignote lentement.
- Appuyez brièvement sur la touche  du récepteur. Le voyant OK s'allume fixe. Le récepteur est associé.

### Associer un récepteur CPL pour piloter l'ECS

Pour commander le ballon d'eau chaude via un récepteur CPL adapté (ex : TC 51098, réf. : 6051098).

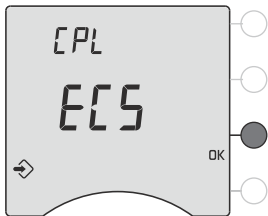

A partir de l'écran CPL ECS.

Sur le récepteur, le voyant OK clignote lentement.

Appuyez brièvement sur la touche .

Le voyant vert ne clignote plus.

Le récepteur est associé au système.

Pour sortir du mode de configuration, tournez la molette vers la droite.

## Configuration de la fonction indication de consommation (Menu 3)

Uniquement dans le cas où GP8 RADIO CPL est relié à un compteur électronique.

Les menus 3-12 à 3-18 ne sont accessibles que si vous avez déclaré la fonction indication de consommation dans le menu R (r-02).

### Fonction indication de consommation

Pour accéder à l'affichage des consommations chauffage, ECS et autres usages, vous devez déclarer le nombre de T.I. (transformateur d'intensité, réf. 6330004) associés à l'option GP8 RADIO CPL.

3-12 Nombre de T.I.	0	Pas de sous-comptage
	1	1 T.I. (Chauffage)
	2	2 T.I. (Chauffage + ECS)
	3	Pas utilisé

## Configuration de la fonction indication de consommation (Menu 3)

### 3-13 à 3-18 Coût du Kwh (TTC)

Le prix affiché est le prix du kWh (hors abonnement) exprimé en Euros T.T.C. (prix comprenant les taxes municipales, départementales et T.V.A. moyenne 30 %).

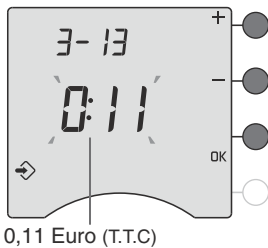

Pour tous renseignements, adressez-vous à votre fournisseur d'électricité.

La modification se fait par pas de 1 centime d'euro.  
Il est conseillé d'arrondir au centime le plus proche.  
Ex : 0.1085 Euro donne 0.11 Euro.

Les configurations 3-13 à 3-18, vous permettent de modifier les coûts selon votre abonnement.

Option de l'abonnement	Base	Double tarif	<i>tempo</i>	EJP
3-13	Base	HC	HC jour bleu	Heure normale
3-14	-	HP	HP jour bleu	Heure pointe
3-15	-	-	HC jour blanc	-
3-16	-	-	HP jour blanc	-
3-17	-	-	HC jour rouge	-
3-18	-	-	HP jour rouge	-

HP : Heures Pleines, HC : Heures Creuses

A la fin des réglages du menu 3, l'appareil revient au choix des menus.

Si vous souhaitez quitter la configuration, tournez la molette vers la droite.

**IMPORTANT** : la consommation affichée sur votre appareil est une valeur indicative non contractuelle et ne saurait en aucun cas se substituer à la consommation figurant sur votre facture.



## Supprimer les associations radio

Pour annuler toutes les associations radio, tournez la molette sur , puis maintenez appuyée la touche **i** pendant 5 secondes.

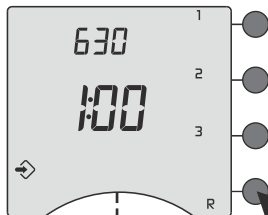

Maintenez appuyée la touche R pendant 5 secondes.

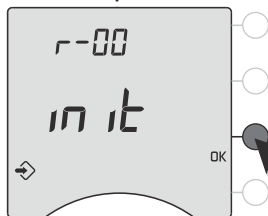

Puis appuyez sur la touche OK pour confirmer la réinitialisation.



**OU**

Tournez la molette vers la droite si vous souhaitez quitter la réinitialisation.

Tous les voyants du GP8 RADIO CPL clignotent.

## Retour à la configuration usine

Un retour à la configuration usine est possible pour chacun des menus.

Tournez la molette sur , puis maintenez appuyée la touche  pendant 5 secondes.

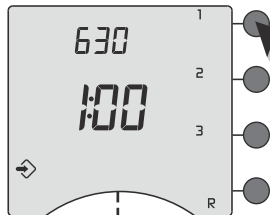

Maintenez appuyée la touche du menu que vous souhaitez réinitialiser pendant 5 secondes (exemple ici avec le menu 1).

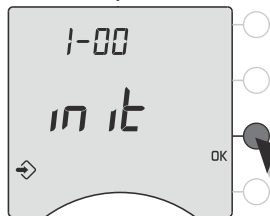

Puis appuyez sur la touche OK pour confirmer la réinitialisation.

ou

Tournez la molette vers la droite si vous souhaitez quitter la réinitialisation.

Recommencez les opérations pour les autres menus. Pour sortir du mode, tournez la molette vers la droite.

## Test radio

Tournez la molette sur , puis maintenez appuyée la 2<sup>ème</sup> touche (à partir du haut) pendant 5 secondes jusqu'à afficher **tEst**.

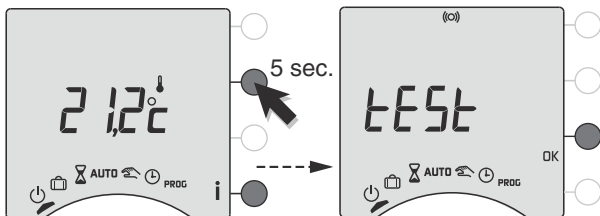

Le voyant RF du GP8 RADIO CPL doit clignoter à chaque réception.

Si c'est le cas, la transmission radio est correcte.

Pour sortir du mode **tEst**, tournez la molette ou appuyez sur OK.

Dans le cas contraire, déplacez votre émetteur.

## Tableau récapitulatif des configurations

<b>1-01</b>	<b>Type de programmation</b> 0 = hebdomadaire      1 = journalière
<b>1-02</b>	<b>Pas de programmation</b> 0 = 1 heure      1 = 30 minutes      2 = 15 minutes
<b>1-03</b>	<b>Choix du Type de Fil Pilote</b> 0 = 6 ordres      1 = 4 ordres
<b>1-05</b>	<b>Etat de l'ECS en mode absence</b> 0 = arrêt    1 = automatique
<b>2-01</b>	<b>Autorisation de modification</b> 0 = Programme modifiable 1 = Programme non modifiable
<b>2-02</b>	<b>Correction de la température mesurée</b> de -5°C à +5°C par pas de 0,1°C.
<b>2-03</b>	<b>Ordre FP pendant une période d'Economie</b> 0 = Economie      1 = Modérato      2 = Médio
<b>2-06</b>	<b>Abaissement tarifaire en tarif <i>tempo</i></b> 0 = Economie      1 = Modérato      2 = Médio 3 = Pas d'abaissement tarifaire
<b>Fonction indication de consommation</b>	
<b>3-12</b>	<b>Nombre de T.I.</b> 0 = pas d'indication de consommation 1 = 1 T.I. (Chauffage) 2 = 2 T.I. (Chauffage + ECS)    3 = 3 T.I. (Pas utilisé)
<b>3-13</b> à <b>3-18</b>	<b>Coût du Kwh selon abonnement</b>

## Tableau récapitulatif des configurations

<b>Association radio et CPL (Menu R)</b>	
<b>r-01</b>	<b>Fonctions domotiques</b> 0 = Non                      1 = Oui
<b>r-02</b>	<b>Indication de consommation</b> 0 = Non                      1 = Oui
<b>r-03</b>	<b>Accès à la configuration CPL</b> 0 = Non                      1 = Oui
<b>rAd</b>	<b>Association radio pour toutes les zones</b>
<b>rAd 1 à rAd 3</b>	<b>Association radio pour chaque zone</b>
<b>CPL</b>	<b>Association d'un émetteur CPL</b> (ex : TYPHONE CPL)
<b>CPL1 à CPL3</b>	<b>Association des récepteurs CPL aux différentes zones et voies de délestage</b>
<b>CPL ECS</b>	<b>Associer un récepteur CPL pour piloter l'ECS</b>

## Délestage

Il permet de réduire la puissance souscrite de l'abonnement EDF, tout en évitant des disjonctions sur des appels importants de consommation. Il intervient dès que la puissance totale appelée tente de dépasser la valeur souscrite.

Le délestage est de type cascade ou cascadocyclique® (marque déposée par DELTA DORE). En cas de surpuissance, **GP8 RADIO CPL** déleste toutes les voies, puis les remet en fonctionnement progressivement.

### Délestage cascade

En fonction du dépassement de puissance, l'appareil reteste les voies selon un ordre fixe :

- Voie 1
- Puis voie 1 + voie 2,
- Puis voie 1 + voie 2 + voie 3 ...

L'ECS (ballon d'eau chaude) n'est délestée qu'en dernier recours, lorsque le dépassement le nécessite.

### Délestage cascadocyclique®

(marque déposée Delta Dore)

En monophasé, le délestage s'effectue par rotation sur les 8 voies (cyclique) et ajuste le nombre de voies à délester en fonction de la surpuissance (cascade). Le délestage cascadocyclique® permet une meilleure répartition du délestage.

## Caractéristiques techniques

- Portée radio de 100 à 300 mètres en champ libre, variable selon les équipements associés (portée pouvant être altérée en fonction des conditions d'installation et de l'environnement électromagnétique)
- Fréquence radio 868 MHz, classe I (Norme EN 300 220)
- Dispositif de télécommande radio
- Température de stockage : -10°C à +70°C
- Température de fonctionnement : 0°C à +40°C
- Installation en milieu normalement pollué

### **Boîtier d'ambiance RADIO DRIVER**

- Alimentation 2 piles alcalines LR03 ou AAA fournies
- Isolement classe III
- Sauvegarde de l'horloge en cas de changement des piles : 30 secondes
- Dimensions : LxHxP = 80 x 104 x 37 mm
- Indice de protection : IP 30
- Fixation par vis ou sur support

## **Boîtier modulaire GP8 RADIO CPL**

- Alimentation 230V, +/-10%, 50 Hz
- Consommation : 4 VA
- Isolement classe II
- Sortie ECS : 2A / 230V
- Délestage jusqu'à 8 voies
- Calibre disjoncteur (compteur traditionnel) de 5A à 90A
- Fréquence d'émission CPL : 132,5 kHz, modulation FSK
- Puissance d'émission conforme à la norme CENELEC NF 50065, classe 122
- 1 entrée bus télé-information (issu du compteur électronique)
- Liaison avec le compteur : câble 1 paire torsadée 6/10e avec fil de continuité, longueur maxi. 100 m
- 1 entrée phase contact heures creuses (compteur traditionnel)
- Dimensions : 4 modules, h = 53 mm
- Type de coupure des contacts relais : microcoupure / Type 1.C selon EN 60730-1

## **Transformateur d'intensité (réf. 6330004)**

- Courant maximum admissible : 100A
- Pas de sens de montage, ni polarité à respecter
- Liaison : câble section minimum 0,75mm<sup>2</sup>, longueur maxi. 2m (voir § "Raccordement du GP8 RADIO CPL").



### **Rien n'apparaît sur l'écran du boîtier d'ambiance.**

Il n'y a pas d'alimentation.

*Vérifiez les piles.*

---

### **Le symbole clignote.**

Un défaut est détecté sur l'installation.

*Appuyez sur la touche pour consulter le ou les défauts.*

---

### **L'appareil affiche : dEF7.**

Défaut de communication avec le compteur électronique.

*Vérifiez la liaison avec le compteur.*

---

### **L'appareil affiche : dEF8.**

Défaut du TYPHONE CPL.

---

### **Le récepteur ne prend pas les ordres du GP8 RADIO CPL**

- Vérifiez la transmission en effectuant un test radio.
  - Déplacez votre émetteur si nécessaire.
  - Refaites l'association radio du GP8 RADIO CPL avec le RADIO DRIVER.
- 

### **L'indication apparaît.**

Les piles sont usées.

*Changez les piles en respectant leur sens.*

---

### **Vous n'arrivez pas à associer un récepteur CPL au GP8 RADIO CPL.**

- Vérifiez que le RADIO DRIVER est en mode CPL,
- Vérifiez que le voyant OK du GP8 RADIO CPL clignote,
- Le récepteur a déjà été associé.

**Vous souhaitez associer une fonction domotique et l'écran affiche ----.**

Vous avez atteint le nombre maximum de fonctions à associer.

---

**Les quatre voyants OK, RF,  et  clignotent.**

Le GP8 RADIO CPL n'a pas été configuré.

---

**L'appareil affiche l'heure et la température.**

Le RADIO DRIVER est en mode veille.

*Appuyez sur une touche pour le réveiller.*





Appareil conforme aux exigences des directives :  
R&TTE 1999/5/CE

En raison de l'évolution des normes et du matériel, les caractéristiques indiquées par le texte et les images de ce document ne nous engagent qu'après confirmation par nos services