

Kits SOUL 7''

G S 5110/ART 7

G S 5220/ART 7

G S 5330/ART 7

G S 5440/ART 7



Systeme BUS 2 fils G2+ avec moniteur ART 7

G2+

0 821 236 756

Service 0,15 € / min
+ prix appel

INDEX

Recommandations.....	3
Fonctionnement du système	3
En option	3
Alimentation GFA-G2P	4
Description	4
Installation	4
Platine de rue Soul.....	5 à 8
Description	5
Installation	6
Borniers débrochables de raccordement.....	6
Interrupteurs de configuration	7
Paramètres principaux du niveau audio.....	7
Programmation du lecteur de proximité	8
Moniteur GART7/G2P.....	9 à 24
Description	9
Installation	10
Borniers de raccordement.....	10
Interrupteurs de configuration (microswitches).....	10
Menu principal.....	11
Menu paramètres principaux	12 à 16
Écran d'appel de la platine de rue.....	17
Écran de communication.....	18
Paramètres principaux de l'image et de communication	19
Menu d'intercommunication.....	20 à 21
Menu des enregistrements	22 à 24
Schémas d'installation	25 à 29
Sections et distances	25
Une habitation équipée d'une platine de rue et d'un moniteur	25
Une habitation équipée de deux platines de rue et d'un moniteur	25
Une habitation équipée de deux platines de rue et quatre moniteurs en cascade.....	26
Une habitation équipée de deux platines de rue et quatre moniteurs en distribution	26
Deux habitations équipées de deux platines de rue et quatre moniteurs en cascade	27
Quatre habitations équipées de deux platines de rue et quatre moniteurs en cascade	28
Quatre habitations équipées de quatre platines de rue et quatre moniteurs en cascade	29
Connexion d'une gâche électrique	30
Connexion d'un dispositif auxiliaire à la sortie de relais	31
Connexion d'un poussoir de sortie.....	31
Connexion d'une caméra extérieure.....	31
Connexion pour le poussoir d'appel palier	31
Codes spéciaux	32 à 34
Nettoyage du moniteur	35
Nettoyage de la platine de rue.....	35
Conformité	36



RECOMMANDATIONS





- L'installation doit passer à au moins 40 cm de toute autre installation.
- Avant de procéder à des modifications de l'installation, veuillez couper l'alimentation électrique.
- L'installation et la manipulation de ces systèmes ne doivent être réalisées que par du personnel autorisé et compétent.
- Vérifiez toutes les connexions avant de mettre en marche le système.
- Suivez à tout moment les instructions de ce manuel.



FONCTIONNEMENT DU SYSTÈME

Pour effectuer un appel, le visiteur doit appuyer sur le poussoir correspondant au logement qu'il désire appeler ; un bip indiquera que l'appel est en cours et la LED  s'allumera. À ce moment-là, le(s) moniteur(s) du logement reçoit(vent) l'appel. Si ce poussoir a été pressé par erreur, le visiteur peut renouveler son appel en pressant le poussoir du logement désiré.

En ce qui concerne les systèmes intégrant deux portes d'accès, l'autre platine de rue sera automatiquement déconnectée. Si un autre visiteur souhaite faire un appel, des tonalités lui indiqueront que le système est occupé et la LED  s'allumera.

À la réception de l'appel, l'image s'affichera sur l'écran du moniteur principal (et, le cas échéant, sur le secondaire 1) sans que le visiteur ne puisse le percevoir, et l'icône  affichée à l'écran clignotera en vert. Si vous souhaitez visualiser l'image sur les moniteurs secondaires 2 ou 3, pressez l'un des poussoirs masqués (situés au dessus des points d'orientation pour les personnes malvoyantes) du moniteur afin d'afficher l'image. Si l'appel ne reçoit aucune réponse dans un délai de 45 secondes, la LED  de la platine de rue s'éteindra et le système sera libéré.

Pour établir une communication, pressez le poussoir masqué qui se trouve sous l'icône de décrocher  affichée à l'écran. La LED  de la platine de rue s'allumera. La communication prend fin après 90 secondes ou en pressant sur le poussoir masqué situé sous l'icône de raccrocher  affichée à l'écran. Une fois la communication terminée, la LED  de la platine de rue s'éteindra et le système sera libéré.

Pour ouvrir la porte  ou activer la sortie auxiliaire  de la platine de rue, pressez sur le poussoir masqué qui se trouve sous l'icône correspondante affichée à l'écran. Une seule pression active la gâche électrique ou la sortie auxiliaire pendant 3 secondes (le délai d'activation peut être programmé, voir page 31 à 32) et la LED  de la plaque (de rue) s'allumera.

Vous trouverez une description détaillée du fonctionnement du moniteur de la page 11 à la page 24.

Le propriétaire de l'habitation pourra activer la gâche électrique en rapprochant la clé de proximité du lecteur. Si la clé de proximité est maintenue pendant trois secondes, la sortie auxiliaire de relais s'activera.

ALIMENTATION GFA-G2P

Description :

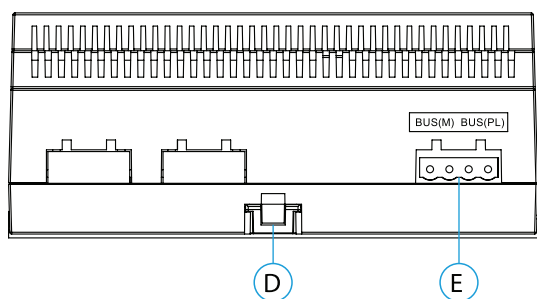
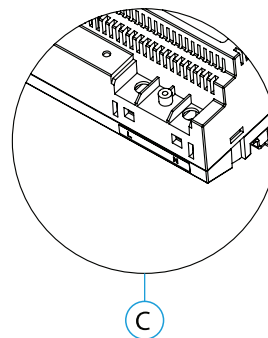
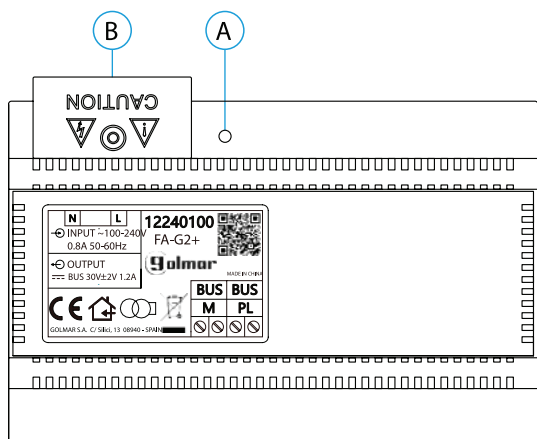

- A. Indicateur lumineux de fonctionnement
- B. Couvercle de protection de l'entrée de courant.
- C. Vue détaillée des bornes d'entrée de courant sans couvercle de protection
- D. Languette pour fixation dans le rail DIN
- E. Bornier débrochable)

Installation :

L'installation et la manipulation de l'alimentation ne doivent être prises en charge que par du personnel autorisé et compétent et en mettant toujours le système hors tension.

Installez l'alimentation dans un endroit sec, protégé et ventilé. Veillez à ne jamais obstruer les grilles de ventilation. Pour fixer l'alimentation, utilisez un rail DIN 46277 (8 éléments).

Souvenez-vous que la réglementation en vigueur oblige à protéger l'alimentation par un interrupteur magnétothermique.

Pour éviter tout risque d'électrocution, ne retirez pas le couvercle de protection sans avoir préalablement mis l'alimentation hors tension. Une fois tous les branchements achevés, veuillez remettre en place le couvercle de protection.

Branchez les câbles aux bornes en suivant les instructions des schémas.

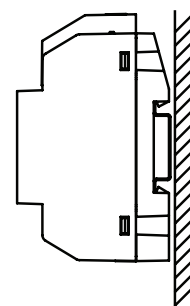
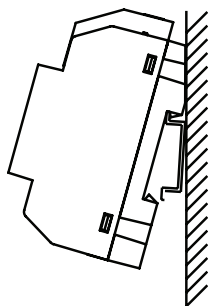
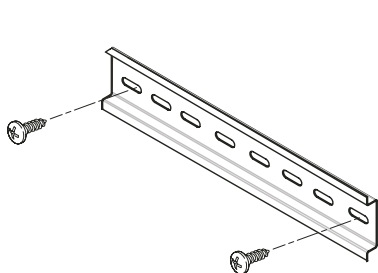



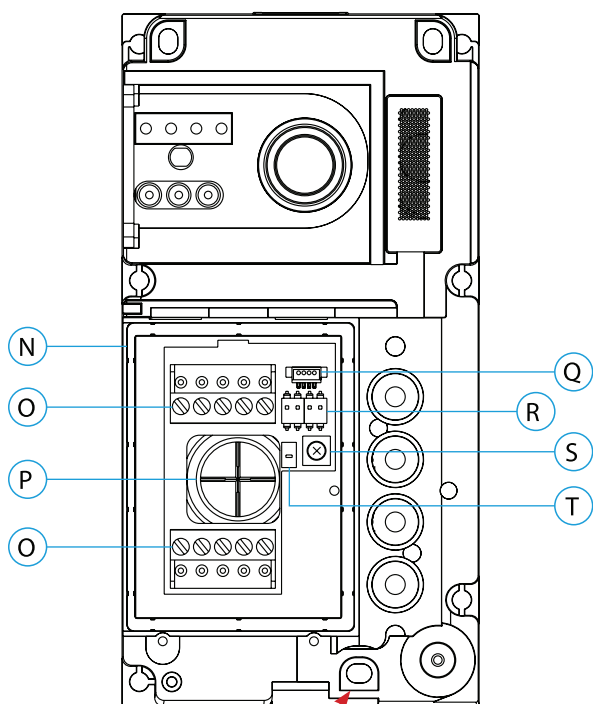
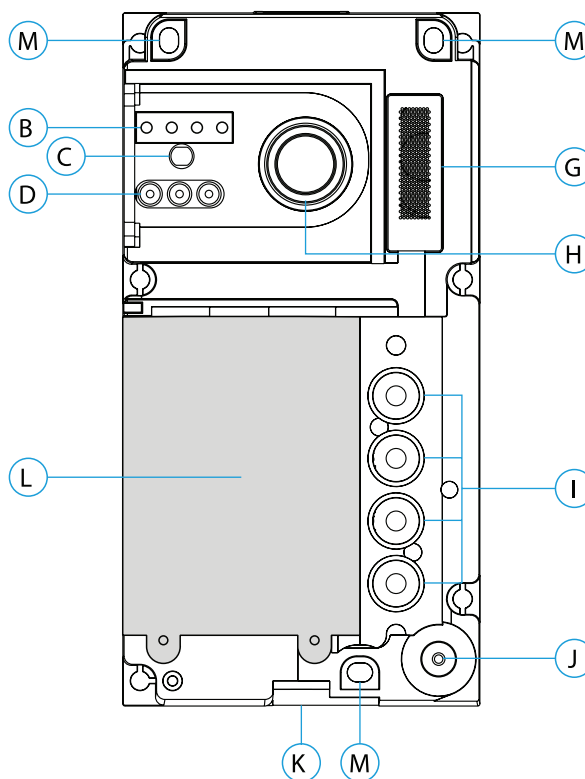
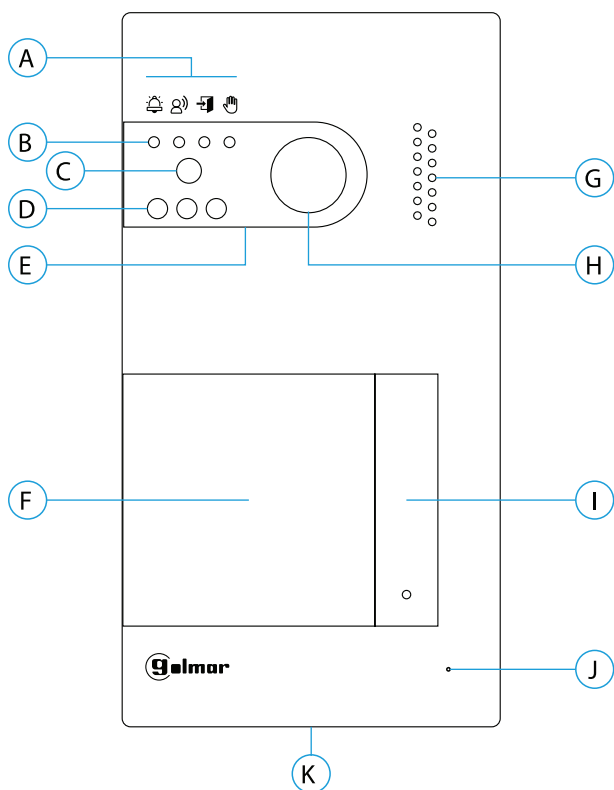

PLATINE SOUL

Description :



A. Icônes d'état du système :

-  Appel en cours
-  Communication établie
-  Gâche électrique activée
-  Système occupé

B. Indicateurs lumineux d'état du système

C. Détecteur d'éclairage ambiant

D. Éclairage pour vision nocturne

E. Polycarbonate de protection

F. Porte-étiquette et lecteur de proximité

G. Grille de haut-parleur

H. Caméra couleur

I. Poussoir(s) d'appel

J. Micro

K. Vis de fixation de l'avant

L. Lecteur de proximité

M. Trou de fixation (x3)

N. Joint d'étanchéité du lecteur de proximité

O. Borniers débrochables d'installation

P. Joint passe-câbles

Q. Connecteur du lecteur de proximité

R. Interrupteurs de configuration

S. Potentiomètre des paramètres principaux du volume

T. Poussoir de configuration du lecteur de proximité

IMPORTANT

Veillez à ne pas trop serrer la vis de fixation murale située sur la partie inférieure de la platine

PLATINE SOUL

Installation :

La platine de rue a été conçue pour résister aux diverses conditions climatiques. Nous recommandons, toutefois, de prendre les précautions supplémentaires nécessaires pour prolonger sa durée de vie, comme, par exemple, l'installer dans un endroit protégé.

Pour obtenir une qualité d'image optimale, éviter les reflets générés par les éventuelles sources de lumière (soleil, réverbères, etc.).

1. Placez la partie supérieure du gabarit à 1,65 m de hauteur, puis percez trois trous de 6 mm au niveau des points indiqués (A). Installez les chevilles fournies.
2. Retirez l'avant métallique de la platine en desserrant la vis de la partie inférieure à l'aide de la clé fournie. Vous trouverez au dos de la partie avant l'étiquette de personnalisation du poussoir.
3. Retirez les vis fixant le lecteur de proximité, puis faites passer les câbles d'installation par le joint passe-câbles.
4. Fixez la platine au mur au moyen des vis fournies.

IMPORTANT :

Veillez à ne pas trop serrer la vis de fixation murale située sur la partie inférieure de la platine (voir page 5).

5. Branchez les câbles aux borniers débrochables, en suivant les instructions des schémas installation.

Avant de remettre en place le lecteur de proximité et de fermer la platine, effectuez les paramètres principaux nécessaires (programmation des clés de proximité, paramètres principaux du niveau audio, etc.), en suivant les instructions contenues dans le présent manuel. Assurez-vous que le joint d'étanchéité du lecteur de proximité soit correctement mis en place.

Bornes d'installation (O) :

Dans le but de faciliter l'installation, les borniers sont débrochables et sont fournis dans un sachet séparé, une fois les borniers branchés, mettez-les en place.

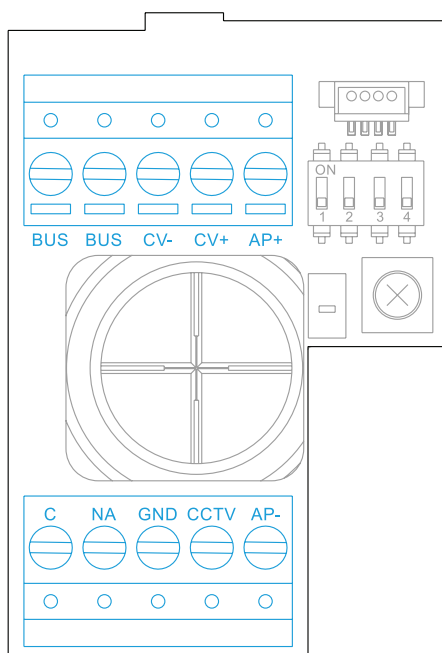

BUS, BUS : bus de communication (sans polarité)

CV-, CV+ : sorties pour gâche électrique 12 Vcc (maxi 270 mA)

AP+, AP- : connexion bouton poussoir de sortie

C, NA : sortie de relais libre de potentiel (maxi 6 A/24 V)

GND, CCTV : entrée pour caméra analogique extérieure

PLATINE SOUL

Interrupteurs de configuration (R) :

Veillez à toujours éteindre le système avant de procéder à une modification de la configuration. Si vous réalisez une modification avec le système allumé, une fois la modification réalisée, déconnectez le système pendant 10 secondes.

Tous les interrupteurs sont livrés d'usine commutés sur OFF.

Remarque: Configuration des micro-interrupteurs pour les plaques (de rue) SOUL/1, SOUL/2 et SOUL/4 avec version V04 et ultérieure.

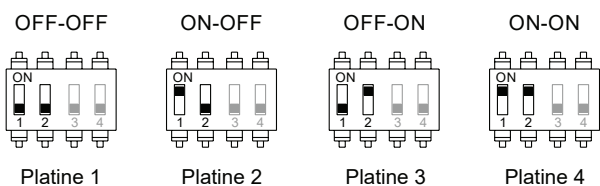

L'interrupteur 1 et 2

définissent l'adresse de la platine de rue (4 maxi).

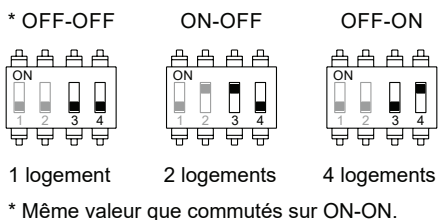

Les Interrupteurs 3 et 4 définissent le n° des logements appelés :

A : les quatre poussoirs appellent le logement 1,

B : les deux poussoirs inférieurs appellent le logement 1 et les deux poussoirs supérieurs appellent le logement 2

C : chacun des quatre poussoirs appelle un logement

Paramètres principaux du niveau audio :

Si après avoir mis le système en fonctionnement, vous jugez que le volume de l'audio n'est pas celui approprié, utilisez le potentiomètre des paramètres principaux (S). Ce réglage vous permet d'ajuster le niveau audio de communication et des tonalités de confirmation.

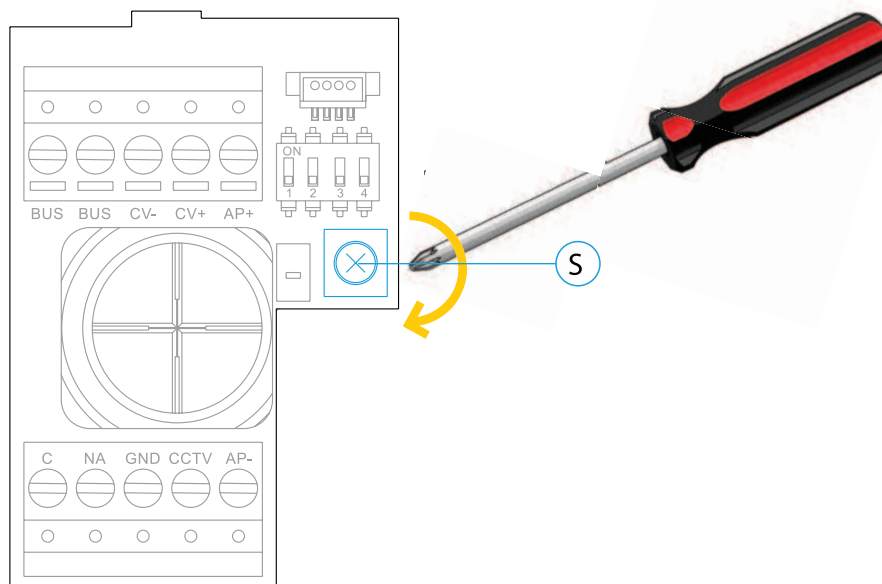

PLATINE SOUL

Programmation du lecteur de proximité (L) :

Assurez-vous que le système soit sous tension et que le lecteur soit connecté à la platine (Q).

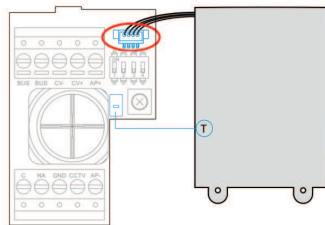

**Programmation
et utilisation simplifiée
Page 35**

Pour enregistrer les clés des utilisateurs (maxi 60) dans la mémoire du lecteur de proximité, il vous faut créer une clé de programmation et une clé d'enregistrement d'utilisateurs. Afin d'en faciliter l'identification, nous vous recommandons d'utiliser la clé jaune pour programmer et la clé bleue pour enregistrer les utilisateurs. Pour les clés des utilisateurs, utilisez les clés grises.

Création de la clé de programmation et de la clé d'enregistrement.

REMARQUE : cette opération efface entièrement la mémoire du lecteur de proximité.

1. Pressez le poussoir de programmation du lecteur de proximité (T) : la platine émettra 6 tonalités courtes
2. Approchez la clé de programmation (jaune) du lecteur dans les 10 secondes qui suivent, la platine émettra une tonalité courte de confirmation
3. Approchez la clé d'enregistrement (bleue) des utilisateurs, immédiatement après, la platine émettra alors une tonalité longue de confirmation

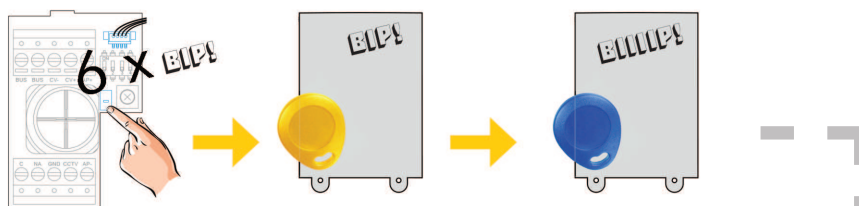

Ajouter une clé d'utilisateur.

1. Approchez la clé d'enregistrement (bleue) du lecteur : la platine émettra quatre tonalités courtes.
2. Approchez l'une après l'autre les clés des utilisateurs (grises) que vous souhaitez ajouter, la platine émettra une tonalité courte à chaque fois qu'une clé est ajoutée. Dans les 10 secondes suivant l'ajout de la dernière clé, la platine émettra une tonalité longue afin de confirmer que le processus est terminé.

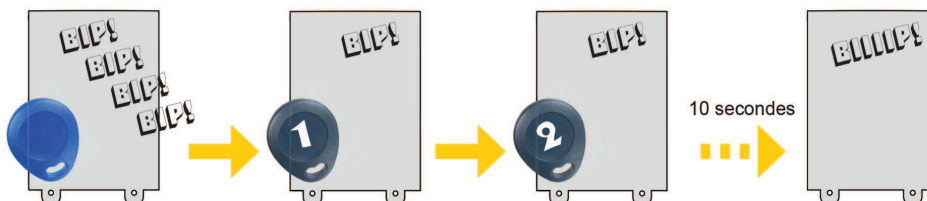

Éliminer toutes les clés des utilisateurs.

1. Approchez la clé de programmation (jaune) du lecteur : la platine émettra quatre tonalités courtes.
2. Approchez la clé d'enregistrement (bleue), la platine émettra une tonalité longue pour confirmer que toutes les clés ont été éliminées. Si dans les 10 secondes qui suivent, vous n'approchez pas la clé d'enregistrement, la platine émettra une tonalité longue afin de confirmer que le processus est terminé.

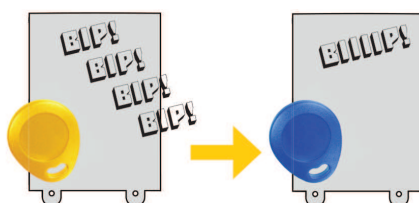

MONITEUR GART 7/G2P

Installation :

Éviter les emplacements trop proches d'une source de chaleur, poussiéreux ou exposés à la fumée.

Pour procéder à une bonne installation, utilisez le gabarit fourni avec le produit.

1. Placez la partie supérieure du gabarit à 1,65 m de hauteur.
2. Si vous souhaitez utiliser un boîtier d'encastrement pour acheminer les câbles, veillez à le faire coïncider avec les trous qui correspondent au modèle de boîtier choisi, puis fixez-le au mur. Si vous préférez fixer l'étrier directement sur le mur, percez quatre trous de 6 mm au niveau des points indiqués (A), puis installez les chevilles fournies et vissez l'étrier.
3. Faites passer les câbles par le trou central et branchez-les aux borniers débrochables, en suivant les instructions des schémas installation. Avant de brancher les bornes débrochables au moniteur, veuillez configurer l'interrupteur en suivant les instructions fournies ci-après.
4. Branchez les borniers débrochables au moniteur, puis placez le moniteur face à l'étrier, en faisant coïncider les fixations. Déplacez le moniteur vers le bas pour le fixer.

Bornes d'installation (J) :

Dans le but de faciliter l'installation, les borniers sont débrochables et sont fournis dans un sachet séparé, une fois les borniers branchés, mettez-les en place.

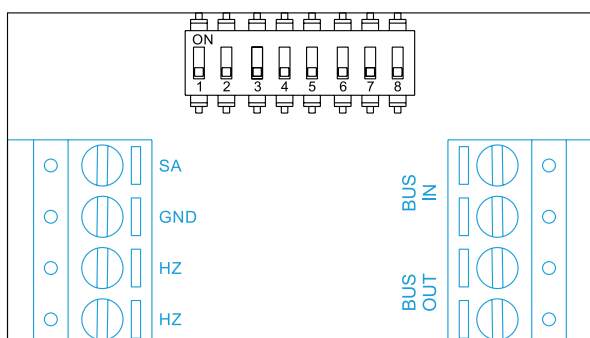

BUS IN : bus de communication (sans polarité)

BUS OUT : bus de communication sortie au moniteur supplémentaire (sans polarité)

SA, GND : sortie sonnerie additionnelle (maxi 50 mA/12 Vcc)

HZ, HZ : entrée poussoir de porte d'entrée du palier

Note : Connectez-vous uniquement au moniteur principal. Ensuite, le signal reçu est transmis aux moniteurs secondaires de la même ligne via le BUS.

Interrupteurs de configuration (I) :

Interrupteurs 1 à 5

Attribue l'adresse du moniteur correspondant à son poussoir d'appel de la platine. Les interrupteurs 4 à 5 doivent demeurer commutés sur OFF.

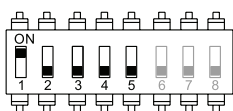

Logement 1

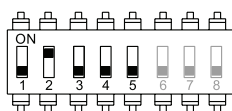

Logement 2



Logement 3

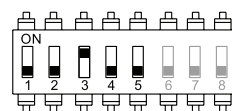

Logement 4

Interrupteurs 6 et 7

Définissent si le moniteur est principal ou secondaire. Chaque logement doit avoir un seul moniteur principal.

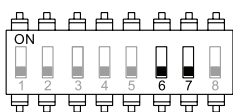

Principal



Secondaire 1



Secondaire 2

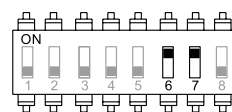

Secondaire 3

Interrupteur 8

Commute la résistance de fin de ligne sur ON. L'activer sur les moniteurs où se termine le parcours du câble bus. Le désactiver sur les moniteurs intermédiaires.

MONITEUR GART 7/G2P

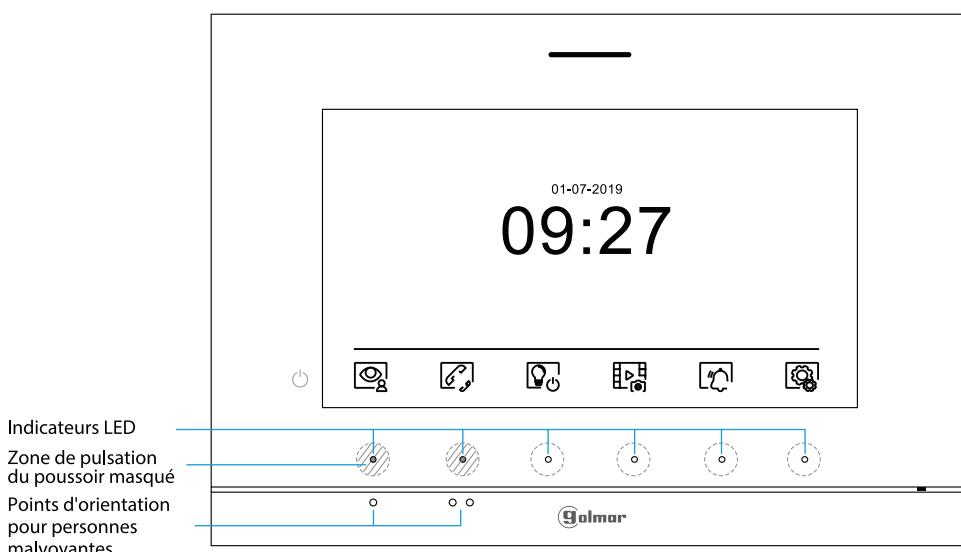

Menu principal :





Indicateurs LED

Zone de pulsation
du poussoir masquéPoints d'orientation
pour personnes
malvoyantes

 Si le système est au repos (écran éteint), pour accéder au menu principal pressez l'un des 2 poussoirs masqués du moniteur dont les LED d'indication sont allumées (situés au-dessus des points d'orientation ●/●● pour les personnes malvoyantes). Par la suite, pressez le poussoir masqué qui se trouve juste en-dessous de l'icône correspondante. Après 30 secondes d'inactivité, le système repassera en mode repos.





 Pressez le poussoir masqué situé sous l'icône  pour visualiser les images envoyées par les platines de rue et les caméras connectées au système. Remarque : Permet de passer sur la caméra de la platine de rue et d'activer l'audio de la platine de rue correspondante, mais également d'ouvrir la porte (voir la page 17).



 Pressez le poussoir masqué situé sous l'icône  pour accéder au menu d'intercommunication avec d'autres moniteurs de la même habitation ou d'autres habitations (voir les pages de 20 à 21).

 Pressez le poussoir masqué situé sous l'icône  pour visualiser la liste des images enregistrées dans la mémoire du système. Si vous avez inséré une carte micro SD dans le moniteur, les images/vidéos seront enregistrées sur la carte micro SD (voir pages 22 à 24).



 Aucune image / vidéo à visualiser.

 Images / vidéos en attente de visualisation.

 Vous indique que la carte micro SD insérée doit être formatée depuis le moniteur. Pour accéder à cette fonction, pressez le poussoir masqué situé sous l'icône  pour accéder au menu de formatage de la carte micro SD, puis pressez le poussoir masqué situé sous l'icône  pour procéder au formatage de la carte micro SD. Pour revenir sur le menu principal, pressez le poussoir masqué situé sous l'icône . Pour quitter sans formater, pressez le poussoir masqué situé sous l'icône .

 Pressez le poussoir masqué situé sous l'icône  pour modifier les paramètres du système (voir pages 12 à 16).

 Sans fonction

  Pressez le poussoir masqué situé sous l'icône  pendant 3 secondes pour activer et 1 seconde pour désactiver la fonction « Ne pas déranger ». Si le moniteur est en mode « Ne pas déranger », le moniteur n'émettra aucune tonalité d'appel lorsqu'il reçoit un appel et l'icône de notification s'allumera.



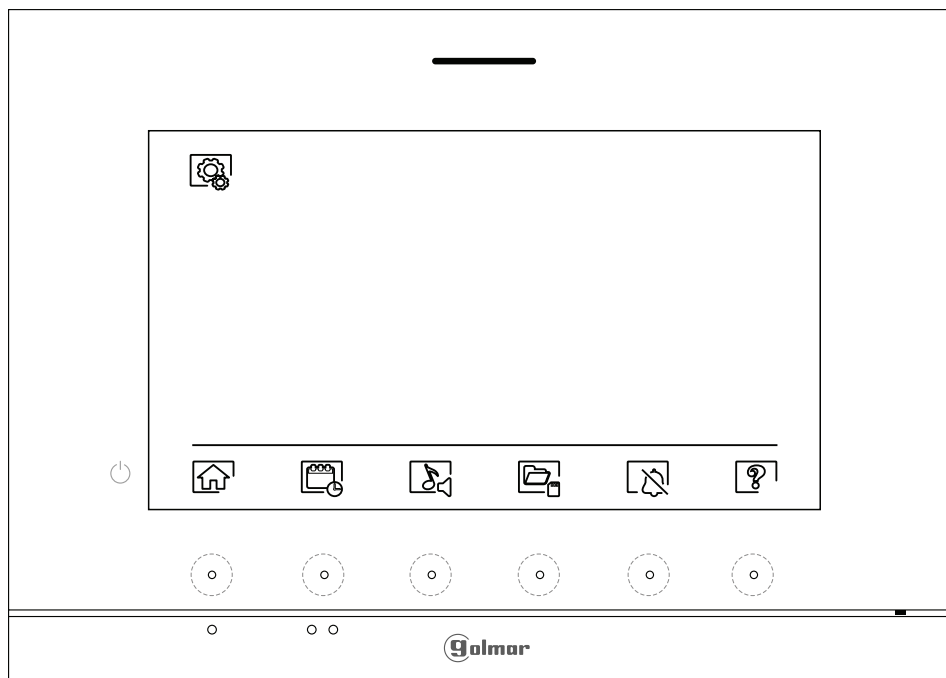

MONITEUR GART 7/G2P

Menu paramètres principaux :



Pour revenir sur le menu principal, pressez l'icône 





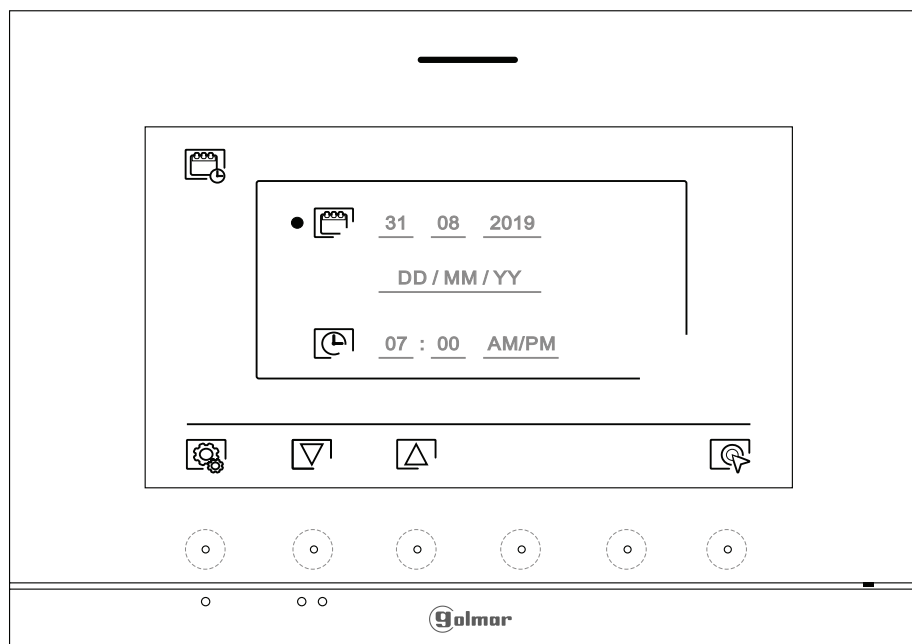



Régler la date et l'heure du système, ainsi que le format de présentation : Pressez le poussoir masqué situé sous l'icône  pour accéder à l'écran des paramètres. Placez-vous sur l'option que vous souhaitez modifier en pressant les poussoirs masqués situés sous les icônes  /  correspondantes, puis sélectionnez l'option à modifier en pressant le poussoir masqué situé sous l'icône .







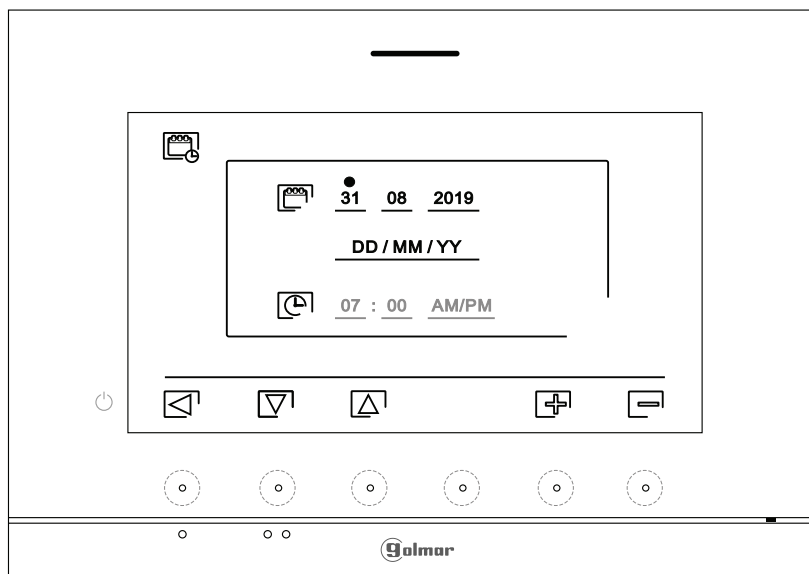

MONITEUR GART 7/G2P

Menu paramètres principaux :

Sélectionnez le champ que vous souhaitez modifier en pressant les poussoirs masqués situés sous les icônes  /  correspondantes, puis pressez les poussoirs masqués situés sous les icônes  /  correspondantes pour établir la valeur/le format. Confirmez les modifications en pressant sur le poussoir masqué avec l'icône  Une fois les valeurs établies, pressez le poussoir masqué situé sous l'icône  pour revenir sur le menu paramètres principaux.



 Sélectionner la mélodie et le volume d'appel : Pressez le poussoir masqué situé sous l'icône  pour accéder à l'écran des paramètres. Afin de pouvoir reconnaître l'origine des appels lorsque vous ne vous trouvez pas face au moniteur, sélectionnez les différentes mélodies et le volume d'appel souhaités. Placez-vous sur l'option que vous souhaitez modifier en pressant les poussoirs masqués situés sous les icônes  /  correspondantes, puis pressez les poussoirs masqués situés sous les icônes  /  correspondantes pour établir les mélodies et le volume d'appel souhaités. Pressez le poussoir masqué situé sous l'icône  pour confirmer les modifications et revenir sur le menu paramètres principaux.

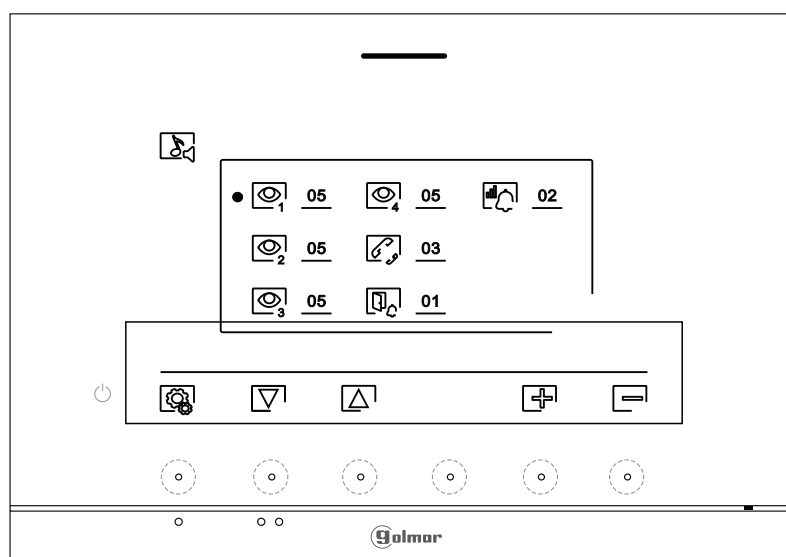

MONITEUR GART 7/G2P

Menu paramètres principaux :



Effacement automatique des images/vidéos, mode d'enregistrement d'images, mémoire interne et carte micro SD : Pressez le poussoir masqué situé sous l'icône  pour accéder à l'écran des paramètres. La loi ne permet pas de stocker les images ou les vidéos pendant plus de **30 jours** à compter du jour d'enregistrement.





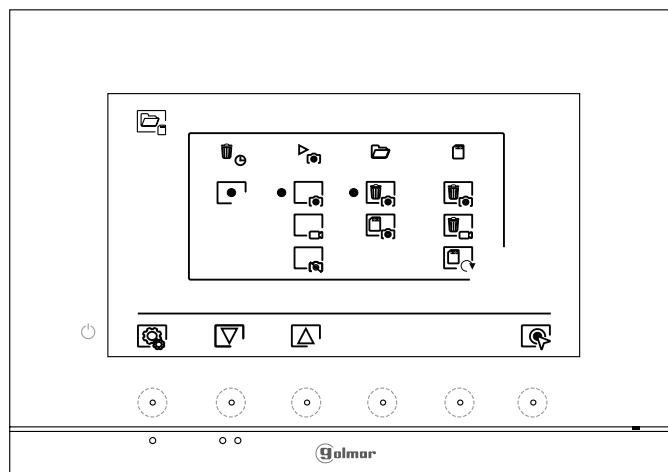

La fonction d'effacement automatique réalisera cette opération pour vous.

Si vous n'avez pas inséré une carte micro SD dans le moniteur, la mémoire interne du moniteur n'enregistrera que des images fixes (maxi 100). Si vous avez inséré une carte, les images et les vidéos seront toujours enregistrées sur la carte. En outre, pour pouvoir visualiser les images de la mémoire interne, vous devez préalablement les enregistrer dans la carte.



Depuis ce menu, vous pouvez sélectionner le mode d'enregistrement d'images, effacer les contenus, copier le contenu de la mémoire interne sur la carte micro SD et formater la carte. Toutes ces opérations (copier/effacer) devront être confirmées.





Pressez le poussoir masqué situé sous l'icône  pour revenir sur le menu paramètres principaux.







Pour sélectionner le mode d'enregistrement d'images au cours d'un appel : image fixe , vidéo  et sans enregistrement  ; placez-vous sur l'option souhaitée en pressant les poussoirs masqués situés sous les icônes  /  correspondantes, puis pressez le poussoir masqué situé sous l'icône  pour sélectionner le mode d'enregistrement. Pour revenir sur le menu paramètres principaux, pressez le poussoir masqué situé sous l'icône .







Si vous avez inséré une carte micro SD dans le moniteur, vous pouvez, si vous le souhaitez, copier  les images fixes précédemment enregistrées dans le moniteur sur la nouvelle carte micro SD, puis effacer  les images fixes de la mémoire interne du moniteur. Pressez le poussoir masqué situé sous l'icône  pour revenir sur le menu paramètres principaux.





Pour copier des images fixes enregistrées dans le moniteur sur la carte micro SD, placez-vous sur l'option signalée par l'icône  en pressant les poussoirs masqués situés sous les icônes  /  correspondantes. Pressez le poussoir masqué situé sous l'icône  pour accéder au menu de formatage de la carte micro SD, puis pressez le poussoir masqué situé sous l'icône  pour procéder au formatage de la carte micro SD.







Pour effacer les images fixes enregistrées dans la mémoire interne du moniteur, placez-vous sur l'option signalée par l'icône  en pressant les poussoirs masqués situés sous les icônes  /  correspondantes. Pressez le poussoir masqué situé sous l'icône  pour accéder au menu de formatage de la carte micro SD, puis pressez le poussoir masqué situé sous l'icône  pour procéder au formatage de la carte micro SD.







MONITEUR GART 7/G2P



Menu paramètres principaux :

 Si vous avez inséré une carte micro SD dans le moniteur, vous pouvez, si vous le souhaitez, effacer les images fixes  et les vidéos  sauvegardées dans la carte micro SD. Le moniteur vous permet de procéder au formatage de la carte micro SD. Pressez le poussoir masqué situé sous l'icône  pour revenir sur le menu paramètres principaux.

 Pour effacer des images fixes enregistrées sur la carte micro SD, placez-vous sur l'option signalée par l'icône en pressant les poussoirs masqués situés sous les icônes  /  correspondantes. Pressez le poussoir masqué situé sous l'icône  pour accéder au menu d'effacement des images fixes, puis pressez le poussoir masqué situé sous l'icône  pour procéder à l'effacement.









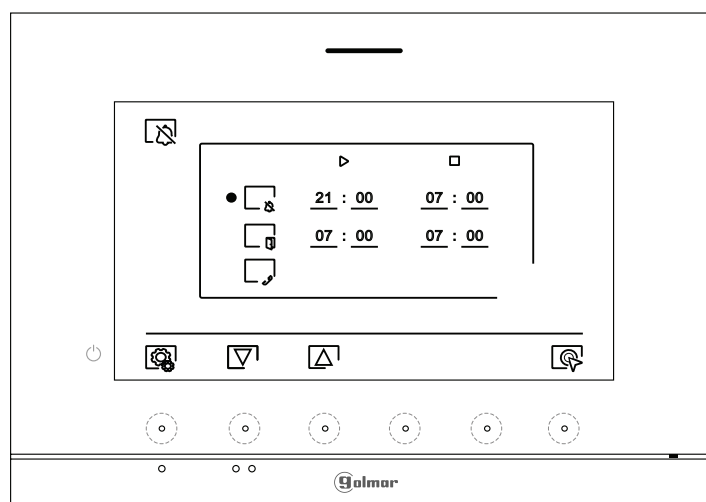

 Pour effacer les vidéos enregistrées sur la carte micro SD, placez-vous sur l'option signalée par l'icône  en pressant les poussoirs masqués situés sous les icônes  /  correspondantes. Pressez le poussoir masqué situé sous l'icône  pour accéder au menu d'effacement des vidéos, puis pressez le poussoir masqué situé sous l'icône  pour procéder à l'effacement.

 Pour formater la carte micro SD, placez-vous sur l'option signalée par l'icône  en pressant les poussoirs masqués situés sous les icônes  /  correspondantes. Pressez le poussoir masqué situé sous l'icône  pour accéder au menu de formatage de la carte micro SD, puis pressez le poussoir masqué situé sous l'icône  pour procéder au formatage de la carte micro SD.

 Réglages du mode « Ne pas déranger » et activer/désactiver l'intercommunication : Pressez le poussoir masqué situé sous l'icône  pour accéder à l'écran des paramètres. Vous pouvez, si vous le souhaitez, établir un intervalle de temps pendant lequel le moniteur n'émettra pas de tonalité en cas d'appel. Pour ce faire, activez la fonction de temporisateur, puis établissez l'intervalle de temps souhaité. Depuis le menu principal, vous pouvez, si vous le souhaitez, activer ou désactiver la fonction « Ne pas déranger », et ce, indépendamment de l'état du temporisateur.













Si vous voulez être contacté depuis le moniteur d'une autre habitation, vous devez activer la fonction d'intercommunication  entre habitations.









 Pour établir un intervalle de temps pendant lequel le moniteur n'émettra pas de tonalité en cas d'appel, placez-vous sur l'option signalée par l'icône  en pressant les poussoirs masqués situés sous les icônes  /  correspondantes, puis sélectionner l'option que vous souhaitez modifier en pressant le poussoir masqué situé sous l'icône ; une fois cela fait, sélectionnez le champ à modifier en pressant les poussoirs  /  correspondants et modifiez l'intervalle de temps en pressant les poussoirs masqués situés sous les icônes  /  correspondantes ; pour finir, confirmez les modifications en pressant le poussoir masqué situé sous l'icône . Pressez le poussoir masqué situé sous l'icône  pour revenir sur le menu paramètres principaux.

MONITEUR GART 7/G2P

Menu paramètres principaux :

 Pour activer et établir un intervalle de temps pour l'ouverture automatique de la porte  (3 s après avoir reçu un appel de la plaquette de rue), placez-vous sur l'option signalée par l'icône  en pressant les poussoirs masqués situés sous les icônes  /  correspondantes, puis sélectionnez l'option pour activer la fonction d'ouverture automatique de la porte en pressant le poussoir masqué situé sous l'icône . Si, par la suite, vous souhaitez établir un intervalle de temps pour l'ouverture de la porte, sélectionnez le champ à modifier en pressant les poussoirs  /  correspondantes et modifiez l'intervalle de temps en pressant les poussoirs masqués situés sous les icônes  /  correspondantes et, pour finir, confirmez les modifications en pressant le poussoir masqué situé sous l'icône . Pressez le poussoir masqué situé sous l'icône  pour revenir sur le menu paramètres principaux.

(Cette fonction est désactivée par défaut. Pour l'activer, reportez-vous aux pages 31 à 32).





 Pour activer/désactiver la fonction d'intercommunication entre habitations, placez-vous sur l'option signalée par l'icône  en pressant les poussoirs masqués situés sous les icônes  /  correspondantes. Par la suite, pressez le poussoir masqué situé sous l'icône  pour activer ou désactiver cette fonction. Pressez le poussoir masqué situé sous l'icône  pour revenir sur le menu paramètres principaux. **(Cette fonction est désactivée par défaut).**

 L'écran « À propos de » vous permet d'accéder aux informations relatives au moniteur, telles que la version du logiciel et savoir si le moniteur est principal ou secondaire (M, S1, S2 ou S3).

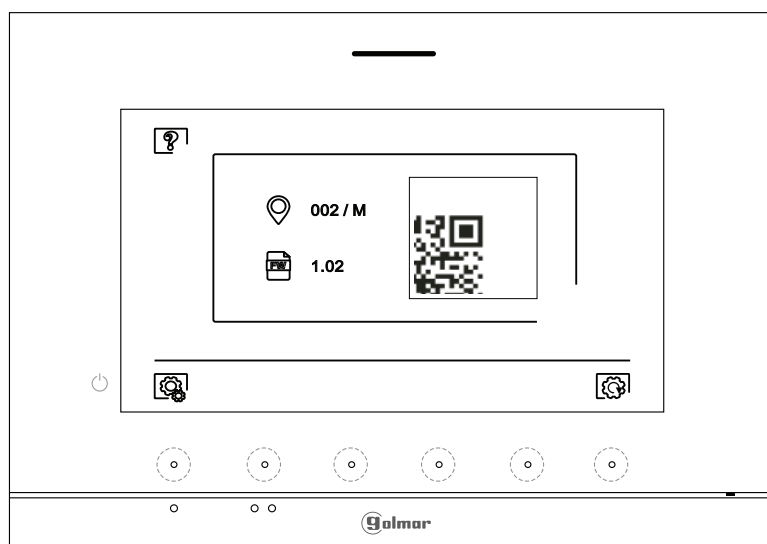
Vous permet de télécharger le dernier manuel mis à jour sur votre smartphone ou tablette. Pour cela, vous devez disposer d'une Appli lecteur de code QR.

Vous permet de restaurer les valeurs d'usine du moniteur, telles que les mélodies, le volume d'appel, etc. Pressez le poussoir masqué situé sous l'icône  pour revenir sur le menu paramètres principaux.





 Pour restaurer les valeurs d'usine du moniteur, pressez le poussoir masqué situé sous l'icône  pour accéder au menu de restauration des valeurs d'usine, puis pressez le poussoir masqué situé sous l'icône  pour procéder à la restauration des valeurs. Pressez le poussoir masqué situé sous l'icône  pour revenir sur l'écran « À propos de ». Pressez le poussoir masqué situé sous l'icône  pour revenir sur le menu paramètres principaux.

 Pressez le poussoir masqué situé sous l'icône  pour revenir sur le menu paramètres principaux.

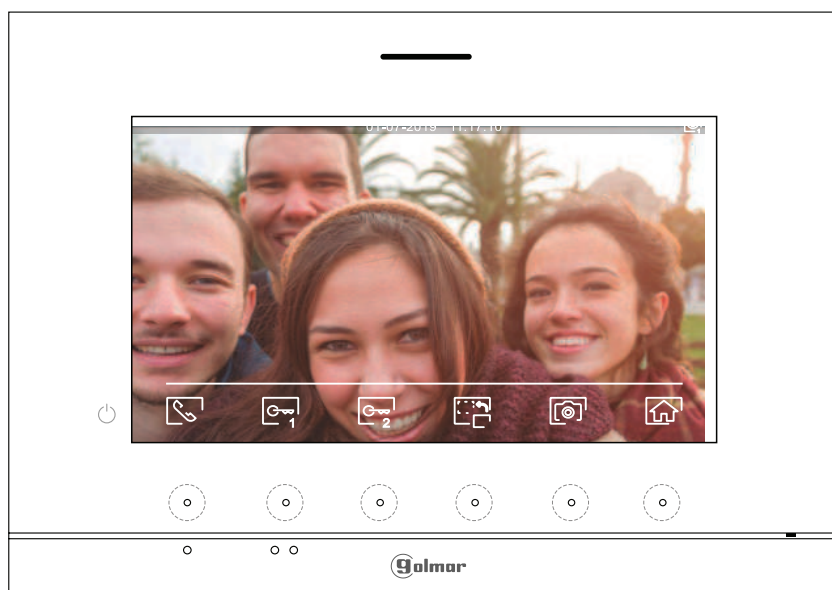

MONITEUR GART 7/G2P





Écran d'appel de la platine de rue :









Cet écran s'affiche à la réception d'un appel ou bien lorsque vous pressez le poussoir masqué situé sous l'icône  du menu principal. Au cours d'un appel, l'icône  affichée sur l'écran clignotera en vert (tout au long de l'appel). La date et l'heure sont affichées en haut au centre de l'écran, et la source d'origine d'où provient l'image est indiquée sur le côté droit (platine de rue 1, platine de rue 2, caméra 1 ou caméra 2). L'appel prendra fin après 45 secondes.





 Pressez le poussoir masqué situé sous l'icône  pour annuler l'appel ou l'affichage en cours et revenir sur le menu principal.



 Pressez le poussoir masqué situé sous l'icône  pour modifier la source d'origine de l'image. Cette opération n'est possible que si le système est équipé de plusieurs platines de rue ou d'au moins une caméra externe et que la visualisation est activée (voir les pages de 31 à 32). Vous pouvez modifier la source au cours des processus de visualisation, d'appel et de communication

  Pressez le poussoir masqué situé sous l'icône  /  pour commencer ou interrompre, respectivement, la communication audio avec la platine de rue en cours de visualisation. La communication prendra fin après 90 secondes. Une fois la communication terminée, l'écran s'éteint.

 Pressez le poussoir masqué situé sous l'icône  pour activer la gâche électrique (ou le dispositif connecté à la sortie CV de la platine de rue) pendant 3 secondes (valeur d'usine, programmable par l'installateur ; voir pages 31 à 32). Pendant l'activation, l'indicateur  s'allumera.

 Pressez le poussoir masqué situé sous l'icône  pour activer la gâche électrique (ou le dispositif connecté à la sortie du relais de la platine de rue) pendant 3 secondes (valeur d'usine, programmable par l'installateur ; voir pages 31 à 32). Pendant l'activation, l'indicateur  s'allumera.

 Quelques secondes après avoir reçu un appel, vous permet de lancer automatiquement l'enregistrement d'une photographie. L'icône  s'affichera en haut à gauche de l'écran et l'indicateur  s'allumera. Pressez le poussoir masqué situé sous l'icône  pour prendre une photo.

Si vous utilisez une carte micro SD, vous permet de lancer l'enregistrement d'une vidéo de 15 secondes à peine quelques secondes après avoir reçu un appel. L'icône  s'affichera en haut à gauche de l'écran et l'indicateur  s'allumera (reportez-vous à la page 14 pour configurer le mode d'enregistrement de vidéo). Pour prendre une photo, faites une pression brève de 1 secondes sur le poussoir masqué situé sous l'icône  ou une pression longue de 2 secondes pour réaliser un enregistrement vidéo.





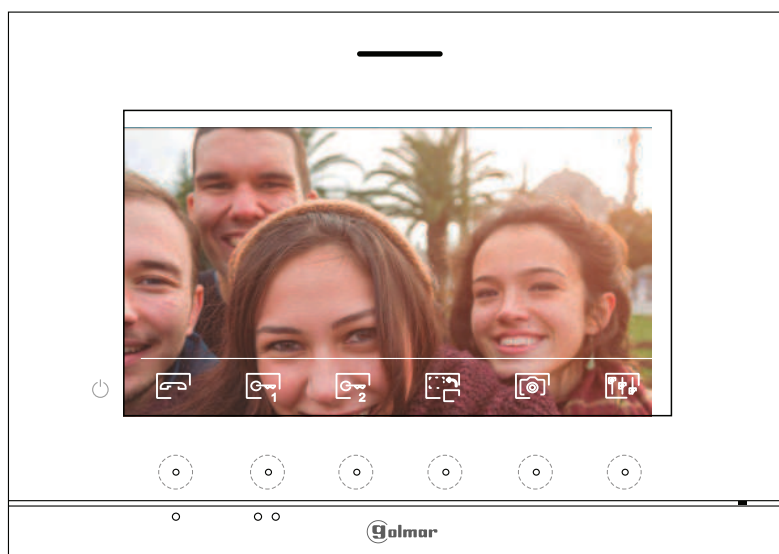

MONITEUR GART 7/G2P

Écran de communication:



Cet écran s'affiche pendant le processus de communication. La date et l'heure sont affichées en haut au centre de l'écran, et la source d'origine d'où provient l'image est indiquée sur le côté droit platine de rue 1, platine de rue 2, caméra 1 ou caméra 2).





Pressez le poussoir masqué situé sous l'icône  pour accéder au menu des paramètres principaux de l'image et du volume du moniteur en communication. Placez-vous sur l'option que vous souhaitez modifier en pressant sur les poussoirs masqués situés sous les icônes  /  correspondantes et modifiez le niveau en pressant les poussoirs masqués situés sous les icônes  /  correspondantes, puis, pour finir, confirmez les modifications en pressant sur le poussoir masqué situé sous l'icône  (voir la page 19).





Pressez le poussoir masqué situé sous l'icône  pour modifier la source d'origine de l'image. Cette opération n'est possible que si le système est équipé de plusieurs platines de rue ou d'au moins une caméra externe et que la visualisation est activée (voir les pages de 31 à 32). Vous permet de passer sur la caméra de la platine de rue et d'activer l'audio de la plaque (de rue) correspondante, mais également d'ouvrir la porte.





Pressez le poussoir masqué situé sous l'icône  /  pour commencer ou interrompre, respectivement, la communication audio avec la platine de rue en cours de visualisation. La communication prendra fin après 90 secondes. Une fois la communication terminée, l'écran s'éteint.





Pressez le poussoir masqué situé sous l'icône  pour activer la gâche électrique (ou le dispositif connecté à la sortie CV de la platine de rue) pendant 3 secondes (valeur d'usine, programmable par l'installateur ; voir pages 31 à 32). Pendant l'activation, l'indicateur  s'allumera.



Pressez le poussoir masqué situé sous l'icône  pour activer la gâche électrique (ou le dispositif connecté à la sortie du relais de la platine de rue) pendant 3 secondes (valeur d'usine, programmable par l'installateur ; voir pages 31 à 32). Pendant l'activation, l'indicateur  s'allumera.



Pressez le poussoir masqué situé sous l'icône  pour prendre une photo. L'icône  s'affichera en haut à gauche de l'écran.





Remarque : Si vous utilisez une carte micro SD, vous permet de lancer l'enregistrement d'une vidéo de 15 secondes à peine quelques secondes **après avoir reçu un appel**. L'icône  s'affichera en haut à gauche de l'écran et l'indicateur  s'allumera (reportez-vous à la page 14 pour configurer le mode d'enregistrement de vidéo). Pour prendre une photo, faites une pression brève de 1 seconde sur le poussoir masqué situé sous l'icône  ou une pression longue de 2 secondes pour réaliser un enregistrement vidéo.

MONITEUR GART 7/G2P

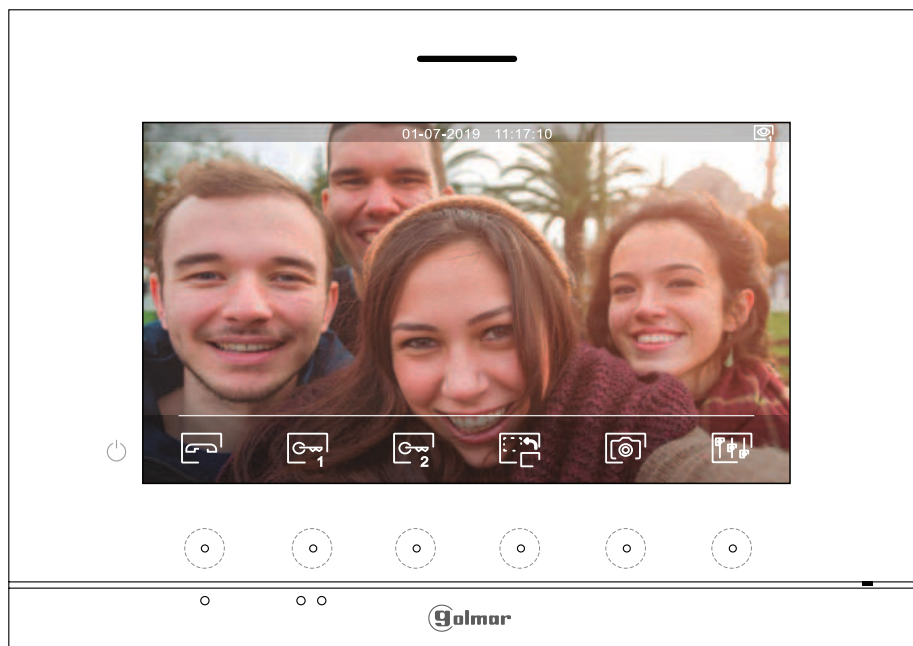
Paramètres principaux de l'image et de communication

Au cours du processus de communication, pressez le poussoir masqué situé sous l'icône  pour accéder au menu paramètres principaux d'image et du volume du moniteur en communication.



Le menu paramètres principaux suivant s'affichera (brillance, contraste, couleur et volume du moniteur en communication). Placez-vous sur l'option que vous souhaitez modifier en pressant sur les poussoirs masqués situés sous les icônes  /  et modifiez le niveau en pressant les poussoirs masqués situés sous les icônes  / , puis, pour finir, confirmez les modifications en pressant sur le poussoir masqué situé sous l'icône .

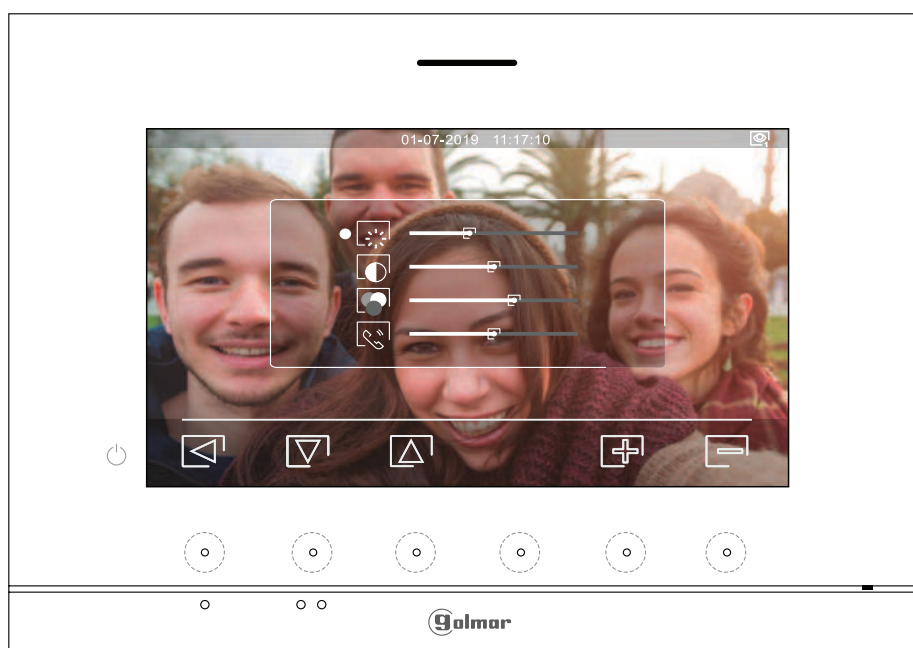

MONITEUR GART 7/G2P

Menu d'intercommunication :

Accédez au menu d'intercommunication, tel qu'il est indiqué à la page 11. Ce menu vous permet, si vous le souhaitez, de contacter d'autres moniteurs de votre habitation (intercommunication interne) ou d'autres habitations (communication externe). Pour réaliser une communication externe, la fonction d'intercommunication du menu « Ne pas déranger » de votre moniteur et du moniteur que vous souhaitez appeler doit être activée (valeur d'usine : désactivée).





Sélectionnez l'option  ou  pour effectuer une intercommunication interne ou externe.

Si au cours du processus d'intercommunication avec un autre moniteur, l'un des moniteurs reçoit un appel de la platine de rue, le processus d'intercommunication sera finalisé, et l'appel de la platine de rue sera reçu sur le moniteur correspondant.

Pour revenir sur le menu principal, pressez l'icône .







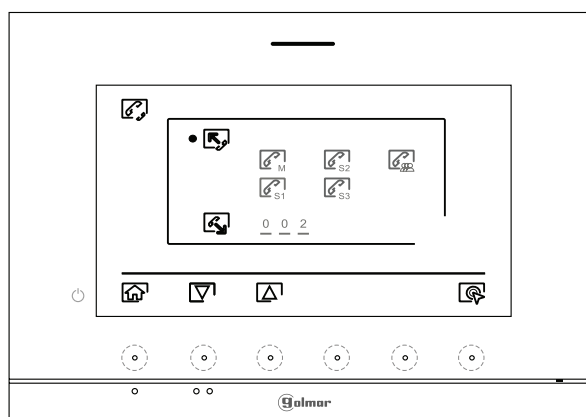

Pour réaliser un appel d'intercommunication interne (à d'autres moniteurs de la même habitation),

placez-vous sur l'option signalée par l'icône  en pressant les poussoirs masqués situés sous les icônes  /  correspondantes, pressez le poussoir masqué situé sous l'icône  pour accéder au menu de sélection de moniteur (de la même habitation).

Remarque : le menu « À propos de » vous permet d'accéder aux informations relatives à votre moniteur, telles que l'adresse, principal, secondaire 1 à secondaire 3 du moniteur (voir la page 16).





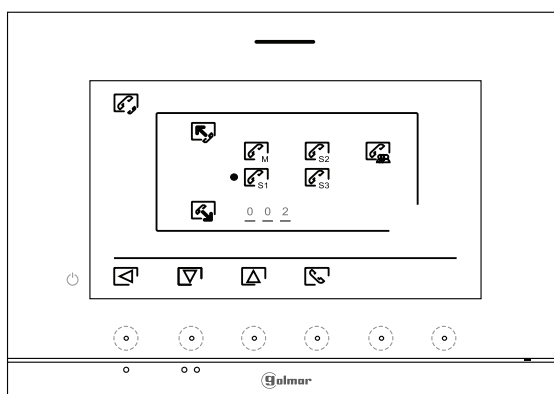

Pressez les poussoirs masqués situés sous les icônes  /  pour sélectionner le moniteur que vous souhaitez appeler et pressez le poussoir masqué situé sous l'icône  pour effectuer l'appel. Le moniteur qui réalise l'appel émettra une mélodie de confirmation et indiquera en clignotant le moniteur qui reçoit l'appel. Si vous souhaitez annuler l'appel, pressez le poussoir masqué situé sous l'icône , puis pressez le poussoir masqué situé sous l'icône  pour revenir sur le menu d'intercommunication. Le moniteur qui réalise l'appel émettra une mélodie de confirmation et indiquera en clignotant le moniteur qui reçoit l'appel ; pressez le poussoir masqué situé sous l'icône  pour établir la communication, puis pressez le poussoir masqué situé sous l'icône  pour mettre fin à la communication.











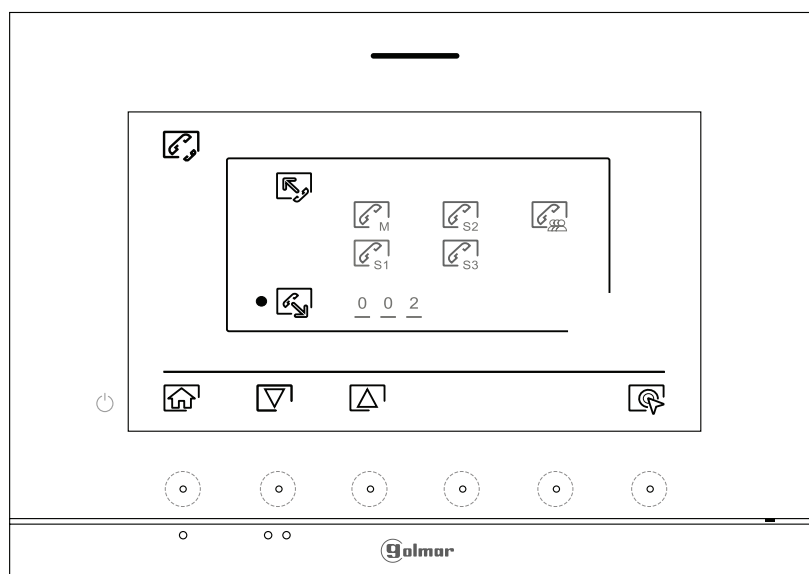

MONITEUR GART 7/G2P

Menu d'intercommunication :

 Pour réaliser un appel d'intercommunication externe vers d'autres habitations, placez-vous sur l'option signalée par l'icône  en pressant les poussoirs masqués situés sous les icônes  /  correspondantes, puis pressez le poussoir masqué situé sous l'icône  pour accéder au menu de sélection du code de l'habitation avec laquelle vous souhaitez communiquer.

(La fonction d'intercommunication avec d'autres habitations est désactivée d'usine, voir la page 16).





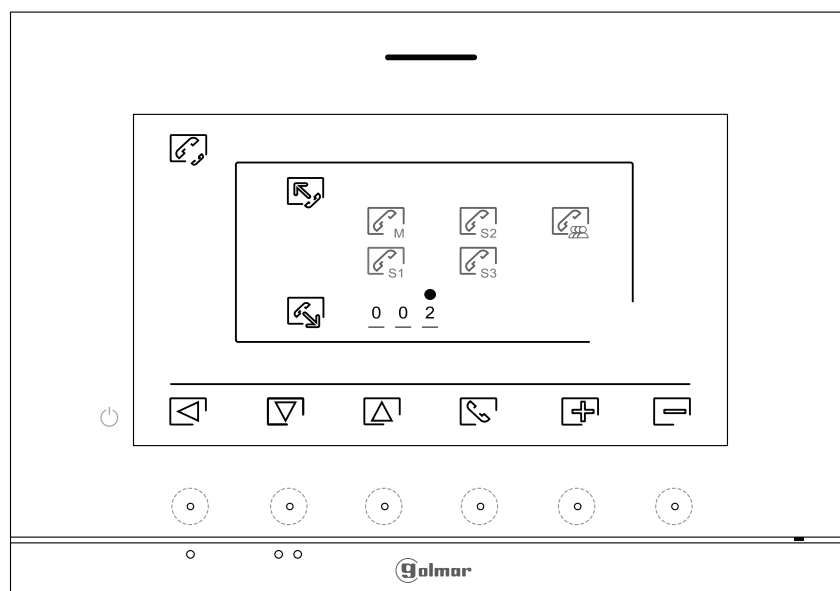

Pressez les poussoirs masqués situés sous les icônes  /  pour sélectionner le champ du code de l'habitation que vous souhaitez modifier et pressez les poussoirs masqués situés sous les icônes  /  pour modifier le code de l'habitation à appeler, puis pressez le poussoir masqué situé sous l'icône  pour effectuer l'appel. Le moniteur qui réalise l'appel émettra une mélodie de confirmation et indiquera en clignotant le code de l'habitation qui reçoit l'appel. Si vous souhaitez annuler l'appel, pressez le poussoir masqué situé sous l'icône , puis pressez le poussoir masqué situé sous l'icône  pour revenir sur le menu d'intercommunication. Le moniteur qui réalise l'appel émettra une mélodie de confirmation et indiquera à l'écran en clignotant le code de l'habitation qui réalise l'appel. Si vous souhaitez annuler l'appel, pressez le poussoir masqué situé sous l'icône  pour établir la communication, puis pressez le poussoir masqué situé sous l'icône  pour mettre fin à la communication.







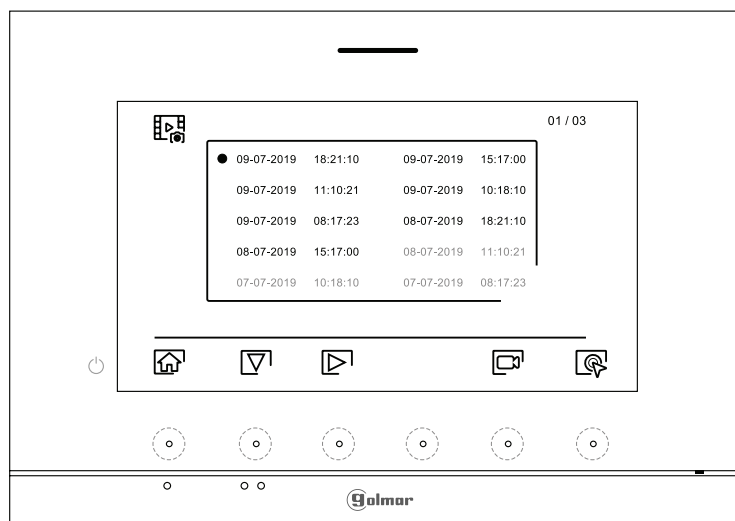

MONITEUR GART 7/G2P

Menu des enregistrements :

Accédez au menu des enregistrements, tel qu'il est indiqué à la page 11. Ce menu vous permet d'afficher la liste des images enregistrées dans la mémoire du système. Si vous avez inséré une carte micro SD dans le moniteur, les images/vidéos seront enregistrées sur la carte micro SD. Pressez le poussoir masqué situé sous l'icône  pour accéder à la liste des vidéos enregistrées sur la carte micro SD, puis pressez le poussoir masqué situé sous l'icône  pour revenir à la liste des images. La liste des images/vidéos enregistrées vous indique les images et vidéos que vous n'avez pas encore visualisées (mises en évidence en blanc). Chaque page propose une liste de 10 enregistrements et le numéro de chaque page est indiqué en haut à droite de l'écran. Pressez le poussoir masqué situé sous l'icône  pour naviguer à travers les images/vidéos de la page affichée et pressez le poussoir masqué situé sous l'icône  pour accéder à la page suivante (en mode carrousel). Pressez le poussoir masqué situé sous l'icône  de l'écran de la liste des images pour visualiser l'image sélectionnée.





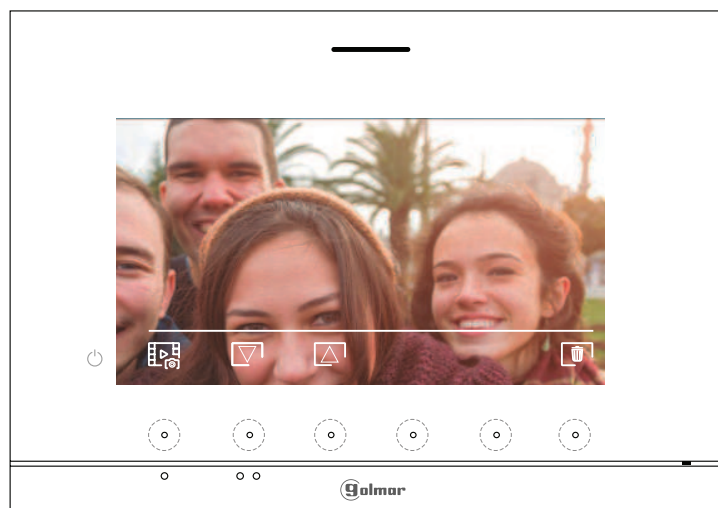

L'image s'affichera en écran complet ; le nombre d'enregistrements est indiqué en haut à gauche de l'écran et la source d'où provient l'enregistrement est indiquée à droite (platine de rue 1), (platine de rue 2), caméra 1 ou caméra 2). Pressez les poussoirs masqués situés sous les icônes  /  pour afficher l'enregistrement suivant ou précédent selon le cas. Pour effacer l'enregistrement affiché, pressez le poussoir masqué situé sous l'icône , puis depuis le menu effacer, confirmez l'effacement de l'enregistrement en pressant le poussoir masqué situé sous l'icône . Si vous souhaitez quitter sans effacer l'enregistrement, pressez le poussoir masqué situé sous l'icône . Si vous souhaitez revenir sur la liste des images, pressez le poussoir masqué situé sous l'icône .









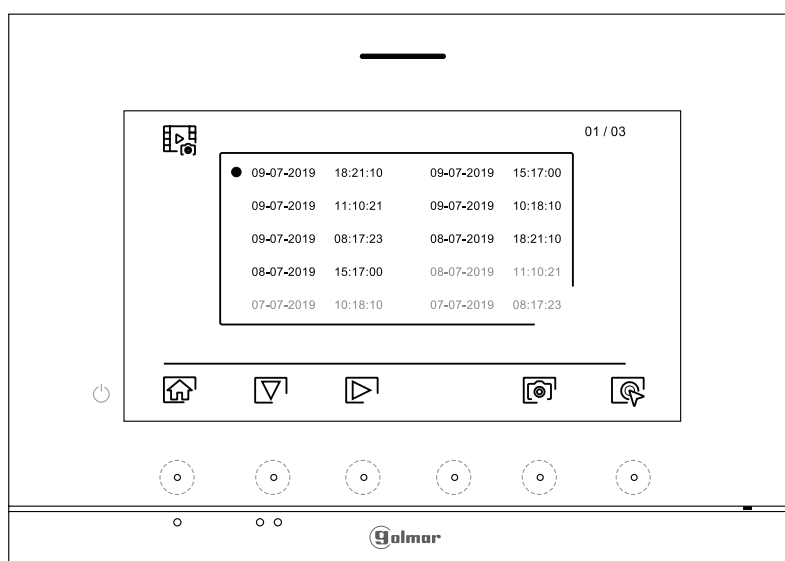

MONITEUR GART 7/G2P

Menu des enregistrements :

Si vous avez inséré une carte micro SD dans le moniteur, pressez le poussoir masqué situé sous l'icône  pour revenir sur la liste des vidéos. La liste des vidéos enregistrées vous indique les vidéos que vous n'avez pas encore visualisées (mises en évidence en blanc). Chaque page propose une liste de 10 enregistrements et le numéro de chaque page est indiqué en haut à droite de l'écran. Pressez le poussoir masqué situé sous l'icône  pour naviguer à travers les vidéos de la page affichée et pressez le poussoir masqué situé sous l'icône  pour accéder à la page suivante (en mode carrousel). Pressez le poussoir masqué situé sous l'icône  de l'écran de la liste des vidéos pour visualiser la vidéo sélectionnée.



La vidéo s'affichera en écran complet ; le nombre d'enregistrements est indiqué en haut à gauche de l'écran et la source d'où provient l'enregistrement est indiquée à droite (platine de rue 1), (platine de rue 1), caméra 1 ou caméra 2). Pressez les poussoirs masqués situés sous les icônes  /  pour afficher l'enregistrement suivant ou précédent selon le cas. Pour visualiser la vidéo affichée à l'écran, pressez le poussoir masqué situé sous l'icône . Si vous souhaitez arrêter la lecture de la vidéo, pressez le poussoir masqué situé sous l'icône . Pour effacer l'enregistrement affiché, pressez le poussoir masqué situé sous l'icône , puis depuis « l'écran effacer », confirmez l'effacement de l'enregistrement en pressant le poussoir masqué situé sous l'icône . Si vous souhaitez quitter sans effacer l'enregistrement, pressez le poussoir masqué situé sous l'icône . Si vous souhaitez revenir sur la liste des vidéos, pressez le poussoir masqué situé sous l'icône .

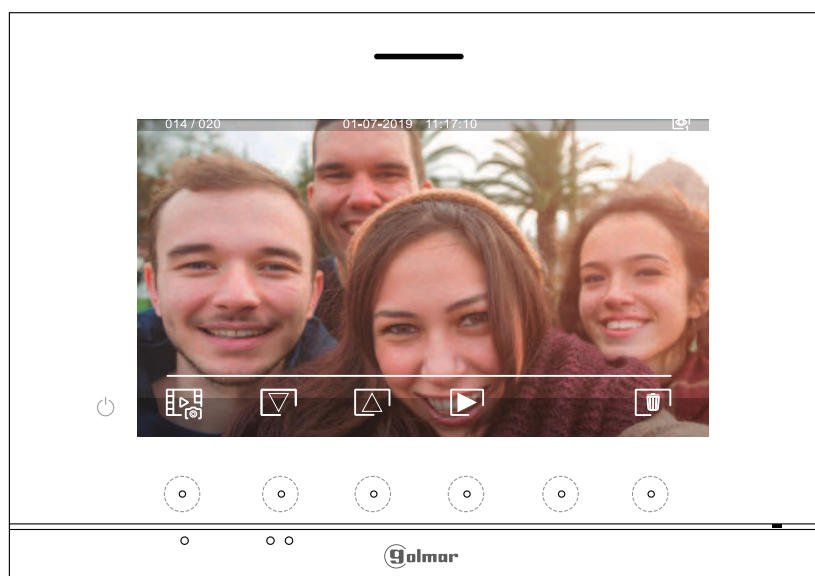

MONITEUR GART 7/G2P

Menu des enregistrements :

Pour revenir sur le menu principal, pressez le poussoir masqué situé sous l'icône  .

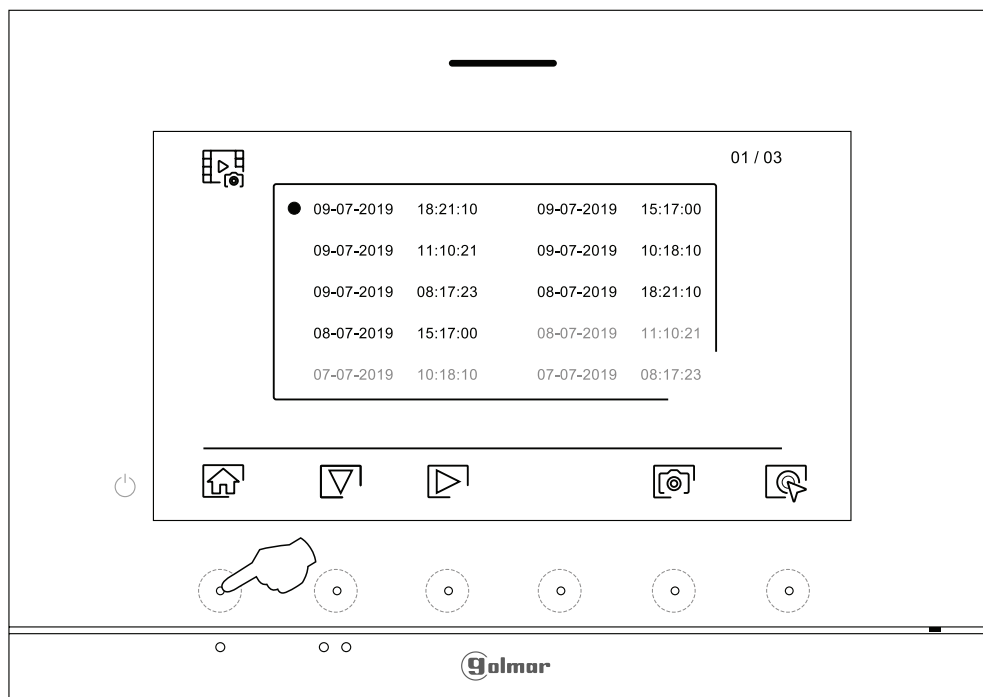

Menu principal

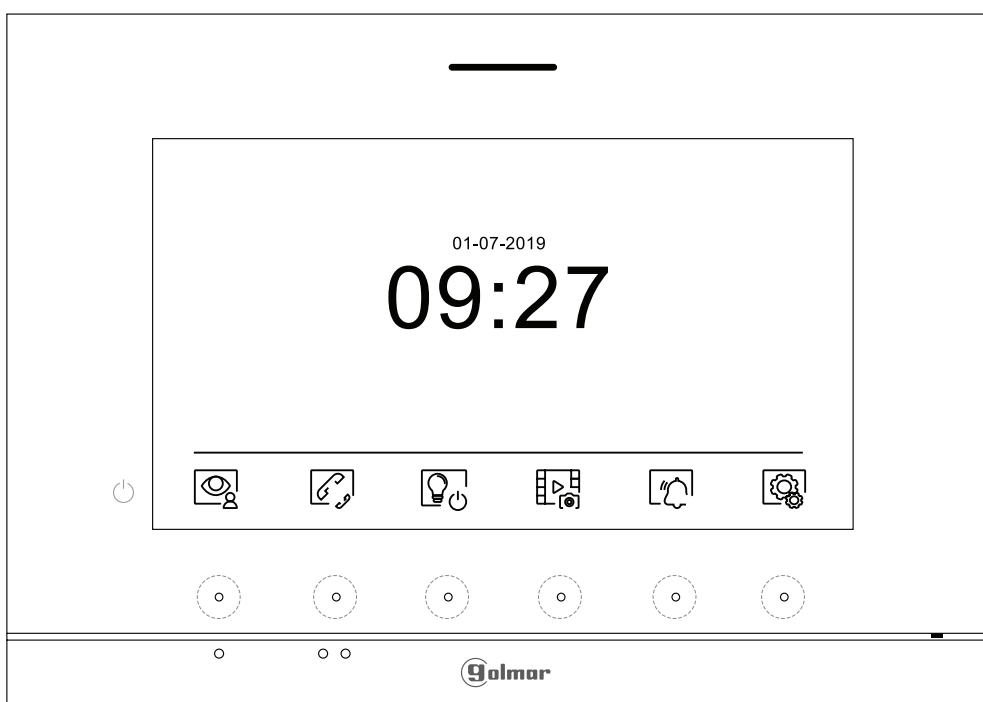

SCHEMAS D'INSTALLATION

Sections et distances :

- Le nombre maximal de moniteurs par habitation est de 4.
- Le nombre maximal de moniteurs en cascade est de 12.

Sans alimentation supplémentaire	AWG 20
A	Max 150 m
B	Max 150 m
Avec alimentation supplémentaire	AWG 20
A	Max 150 m
A+B	Max 300 m

- A. Distance entre l'alimentation et la plaque (de rue) la plus éloignée.
- B. Distance entre l'alimentation et le moniteur (ou distributeur) le plus éloigné.
- C. Distance entre un distributeur et le moniteur le plus éloigné de l'une de ses sorties.

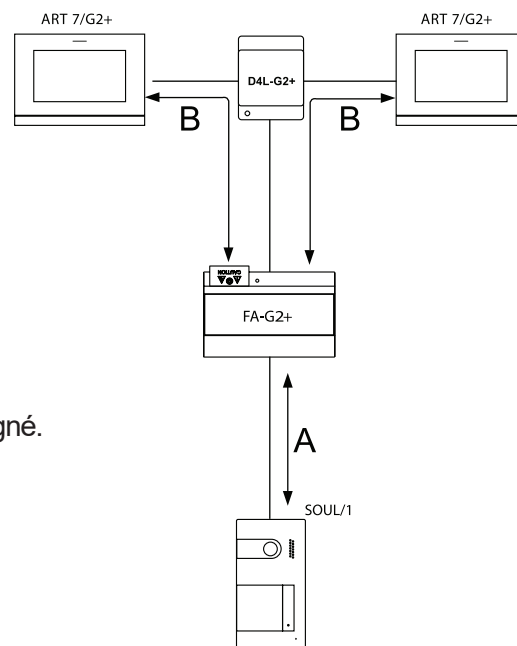

Une habitation équipée d'une platine de rue et d'un moniteur

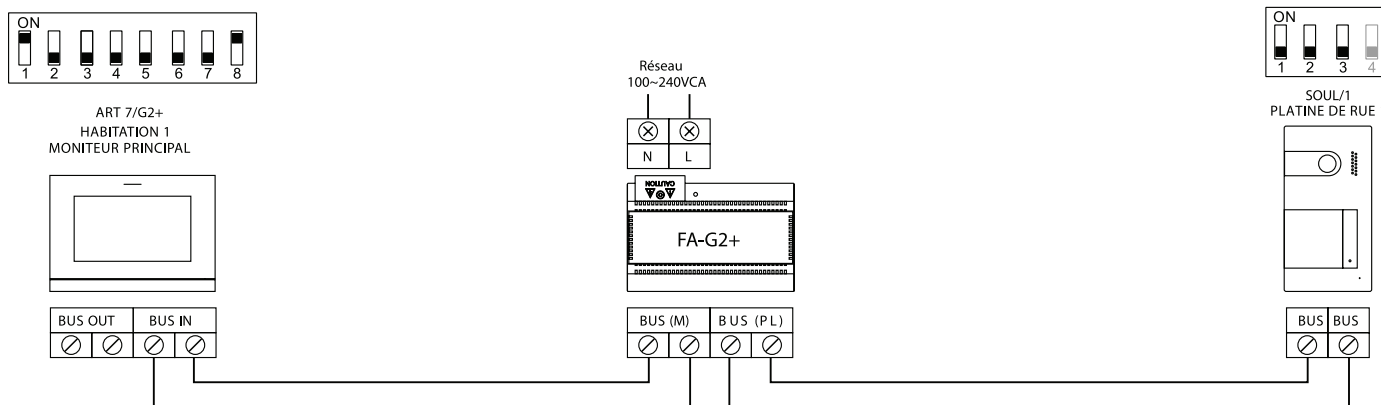

Une habitation équipée de deux platines de rue et d'un moniteur

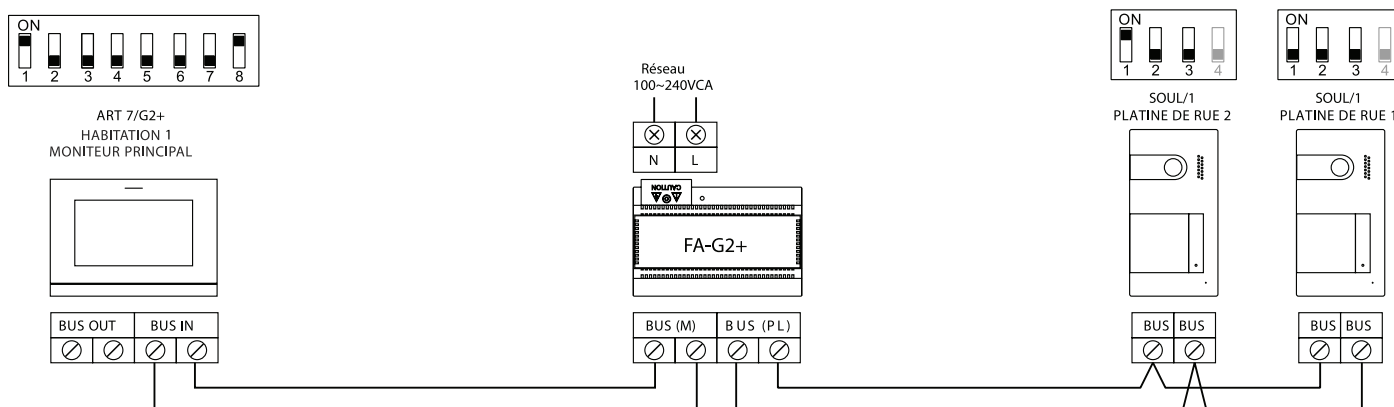

SCHEMAS D'INSTALLATION

Une habitation équipée de deux platines de rue et de quatre moniteurs en cascade

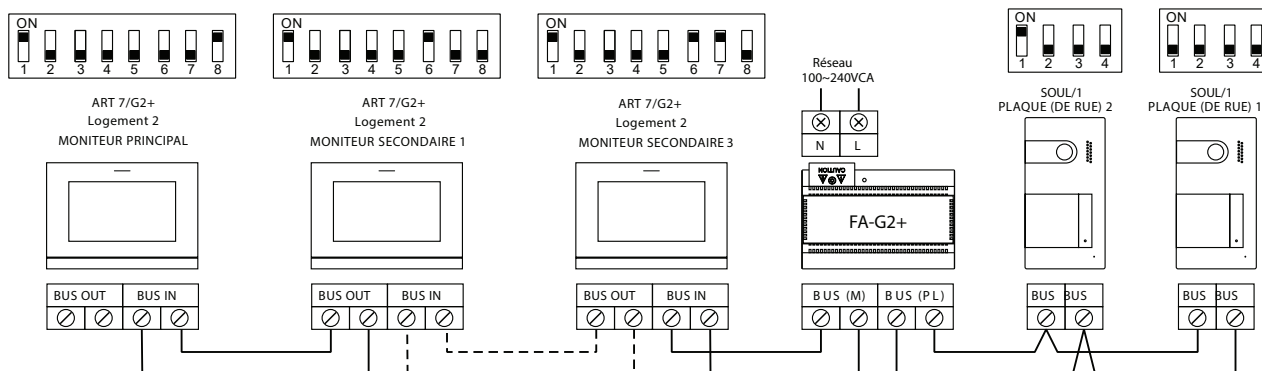

Une habitation équipée de deux platines de rue et de quatre moniteurs distribution

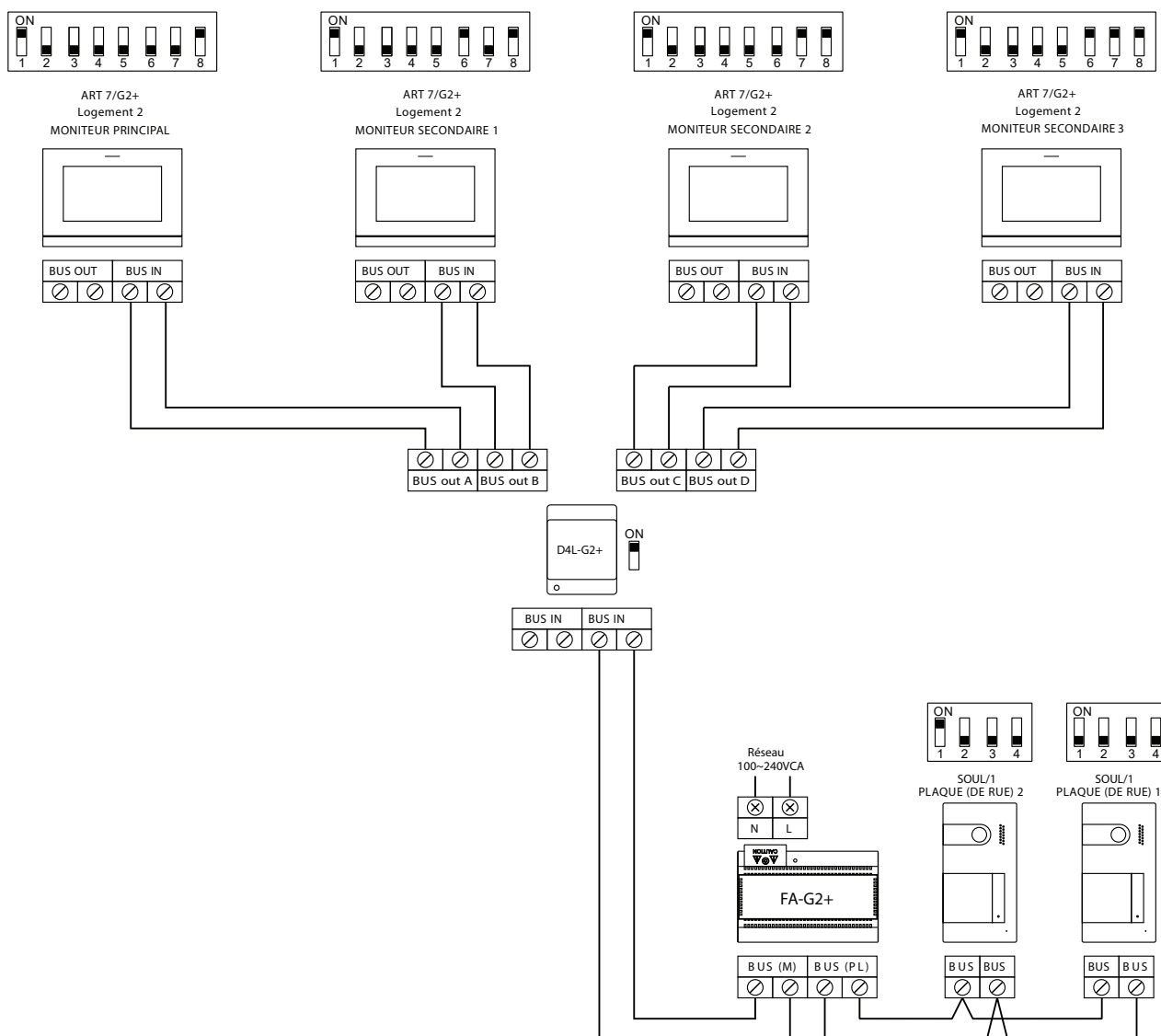

SCHEMAS D'INSTALLATION

Deux habitations équipées avec jusqu'à deux plaques d'accès et quatre moniteurs en cascade

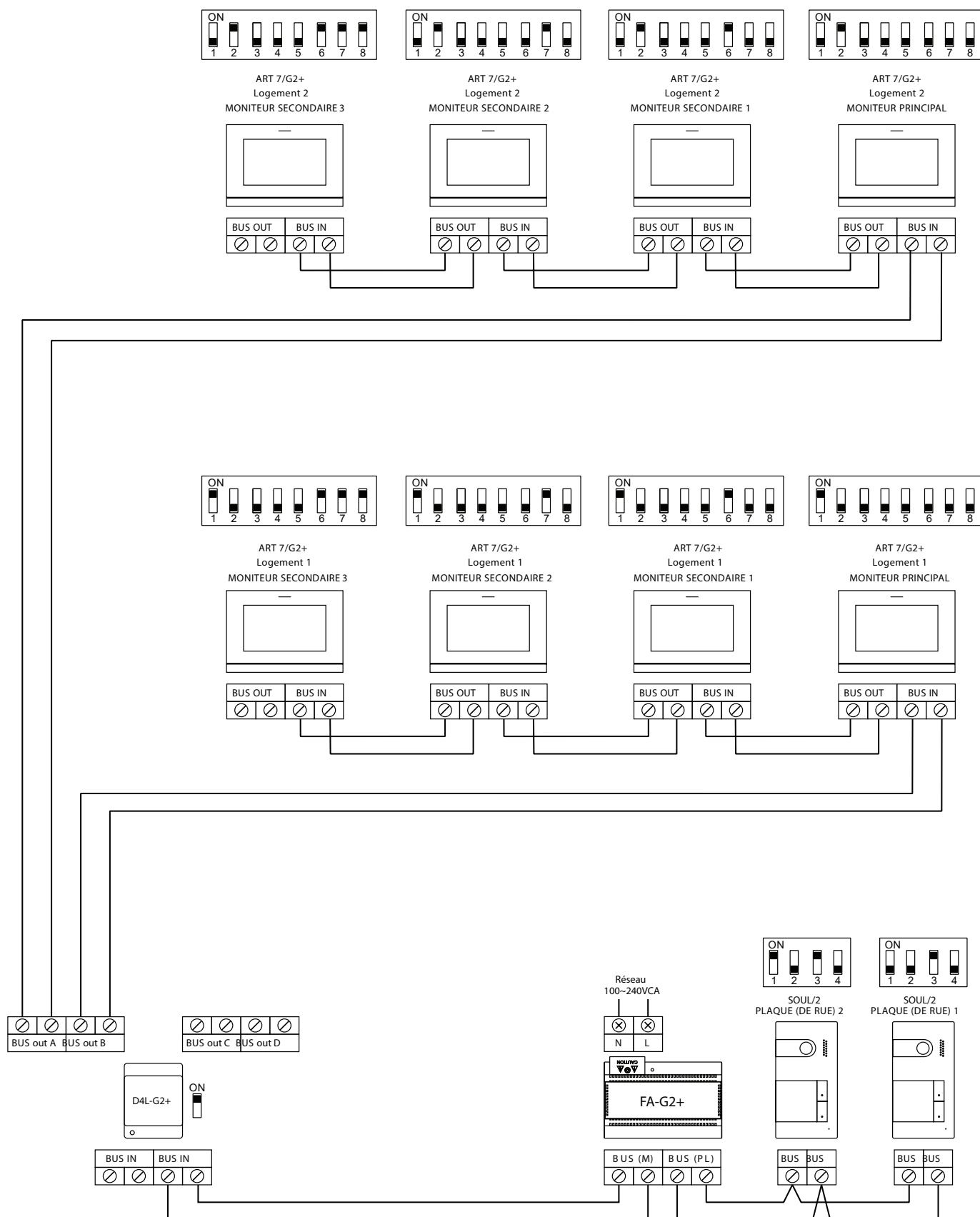

SCHEMAS D'INSTALLATION

Quatre habitations équipées avec deux platines de rue et quatre moniteurs en cascade

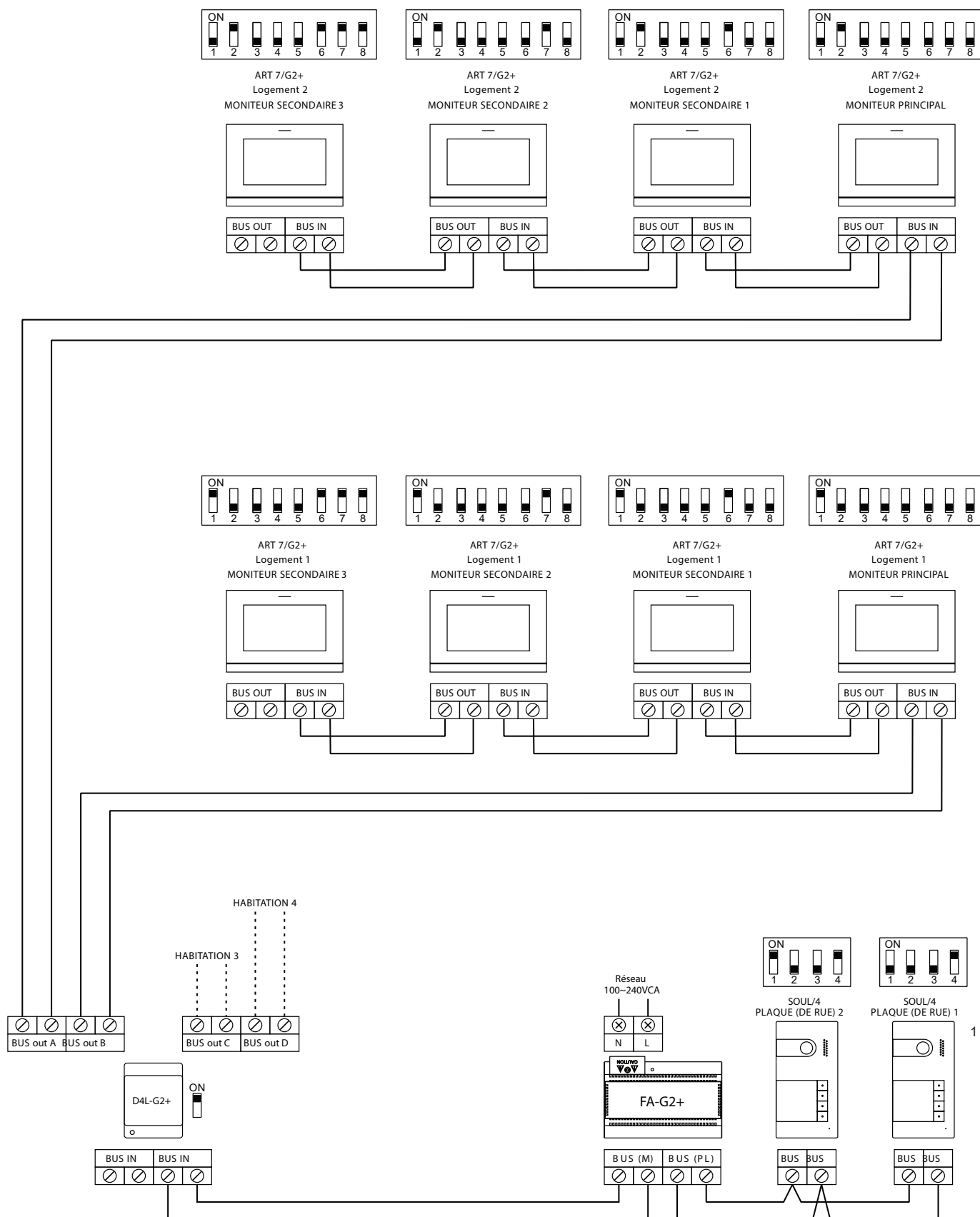

SCHÉMAS D'INSTALLATION

Quatre logements équipés jusqu'à quatre platines et jusqu'à quatre moniteurs en cascade

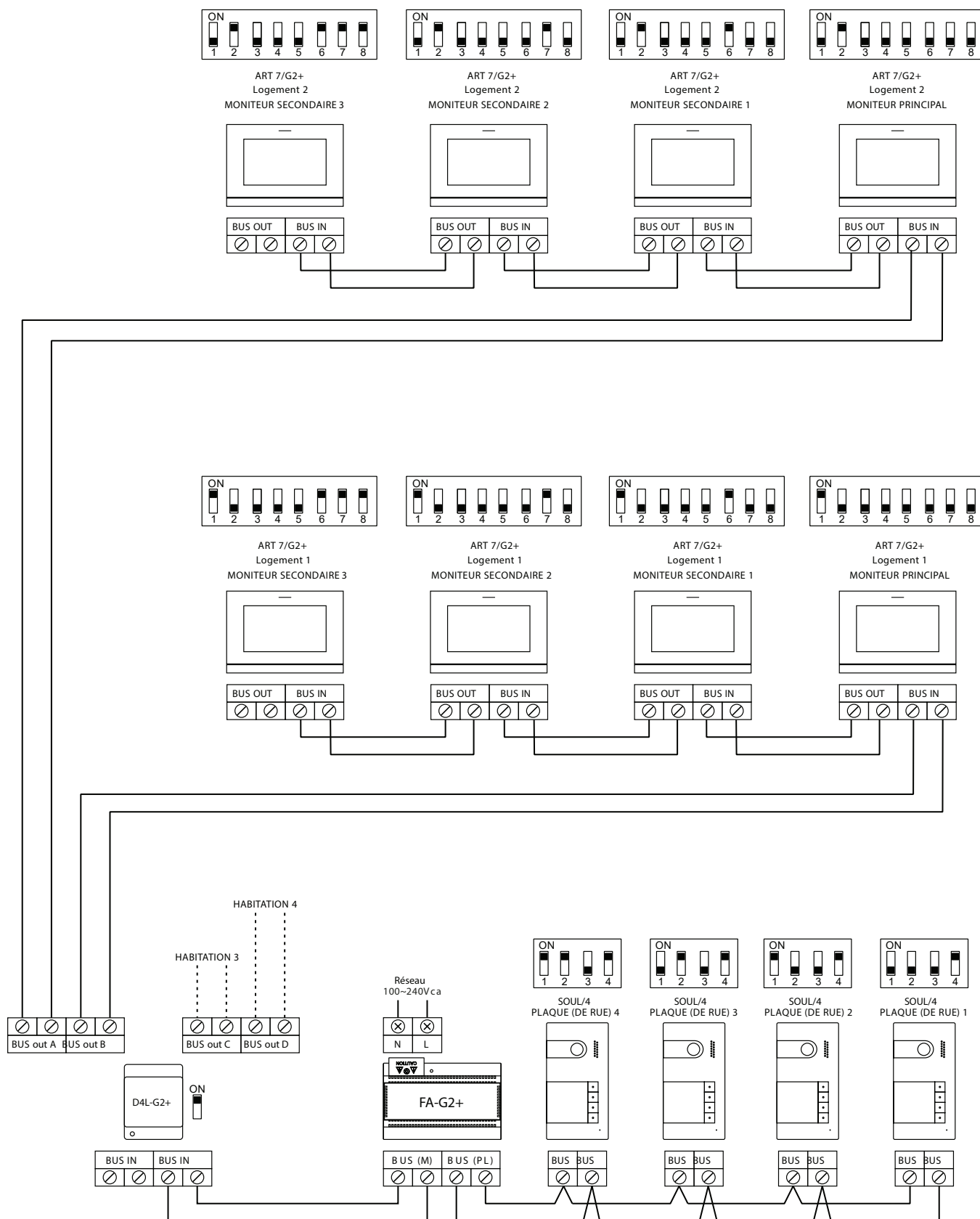

SCHEMAS D'INSTALLATION

Connexion d'une gâche électrique

Le schéma illustre la connexion d'une gâche électrique de 12 V CC, d'une consommation maximale de 270 mA. Il est recommandé d'utiliser le modèle Golmar T CV-24/DC. L'activation se fait en pressant l'icône .

Le délai d'activation est de 3 secondes, en sachant qu'il est possible de le régler entre 0,5 et 10 secondes (voir page 31 à 32).

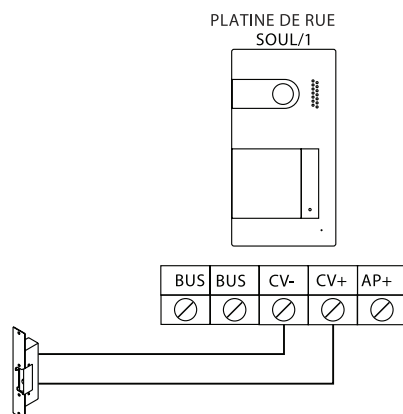

Si vous souhaitez installer une gâche électrique en courant alternatif, veuillez employer un relais et un transformateur adapté à la consommation, et la varistance fournie. L'exemple illustre un relais UTRL12 et un transformateur GTF-104 (12 Vca / 1,5 A).

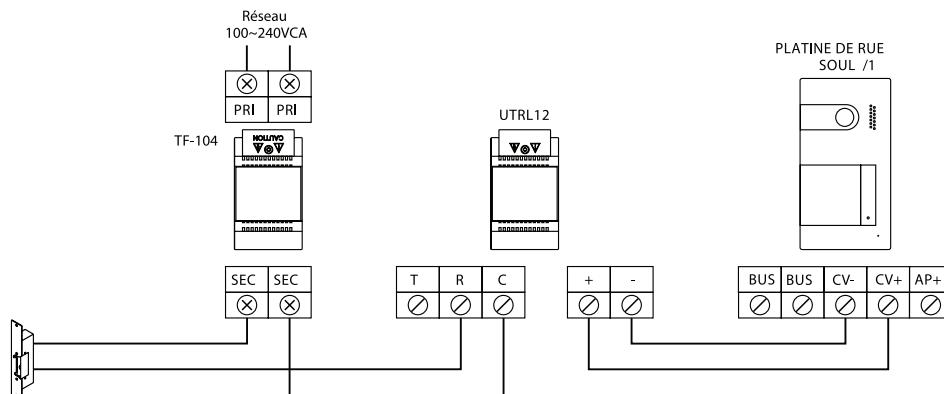

Connexion d'un dispositif auxiliaire à la sortie de relais

Le schéma fournit un exemple de connexion d'une deuxième gâche électrique en courant alternatif. Le relais peut commuter des charges de 6 A/24 V. L'activation se fait en pressant l'icône .

Le délai d'activation est de 3 secondes, en sachant qu'il est possible de le régler entre 0,5 et 10 secondes (voir page 31 à 32).

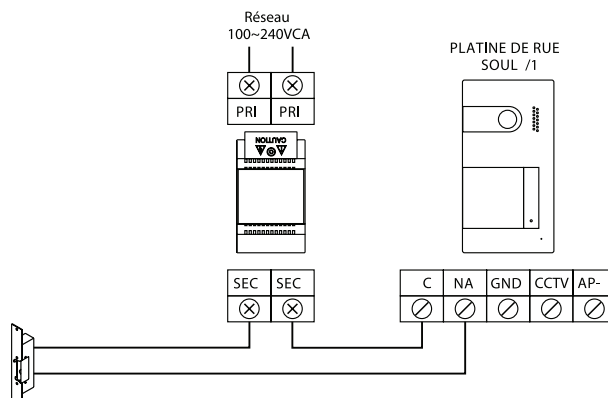

SCHÉMAS D'INSTALLATION

Connexion d'un poussoir de sortie

Le poussoir de sortie permet d'activer à distance la gâche électrique connectée entre les bornes CV- et CV+ (par défaut) ou la sortie de relais (voir pages 31 à 32). Le délai de retard d'activation est de 3 secondes, en sachant qu'il est possible de le régler entre 0,5 et 10 secondes (voir pages 31 à 32).

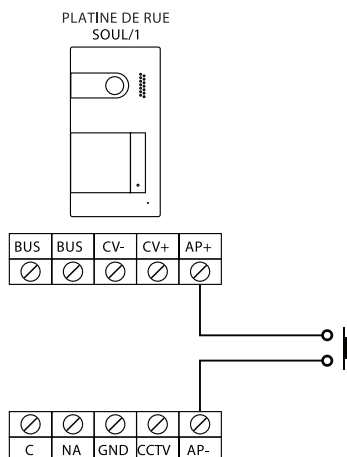

Connexion d'une caméra extérieure

Vous pouvez connecter une caméra de CCTV analogique Golmar « GAHD4/3601D ou GAHD4/2813B » à chacune des platines de rue afin de pouvoir visualiser les images sur le moniteur (voir les pages 31 à 32). Les caméras doivent être alimentées en 12Vcc avec l'alimentation TAL2012R/2M.

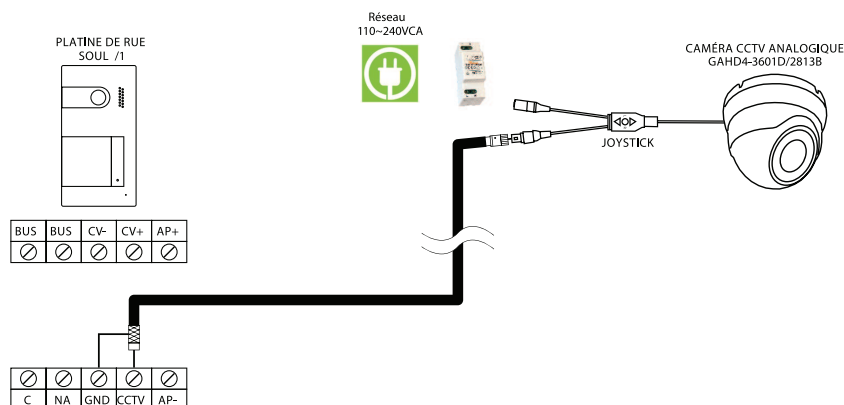

Important : Veuillez configurer la caméra de signal analogique CVBS en respectant les instructions du manuel fourni avec la caméra.

Connexion pour le poussoir d'appel palier et sonnerie supplémentaire :

Connectez le poussoir d'appel palier au moniteur du logement sur lequel vous souhaitez recevoir les appels.

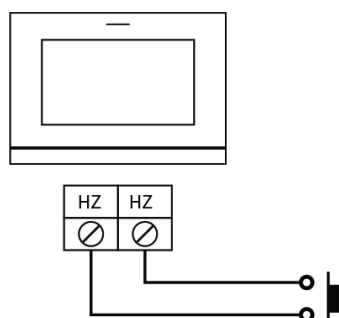

Placer le JUMPER sur 4+1 et alimenter la sonnerie avec une pile 9 Volt ou une alimentation externe 12 Volt CC ou AC.

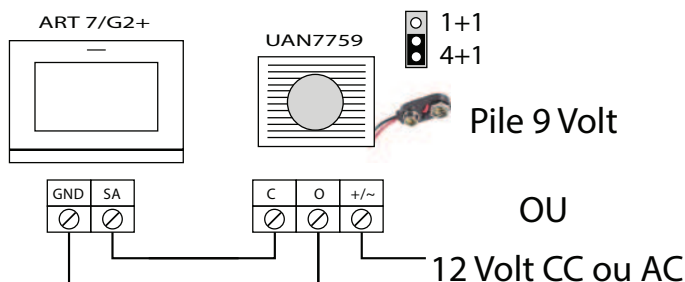

CODES SPÉCIAUX

Vous pouvez activer certaines fonctions ou modifier certains paramètres en saisissant différents codes spéciaux. Pour ce faire, accédez au menu « Installateur » du moniteur. Accédez à l'écran « À propos de » du menu des paramètres principaux (page 16), puis pressez cinq fois de suite le poussoir masqué situé au-dessus de point d'orientation ●● pour les personnes malvoyantes.

Écran « À propos de »

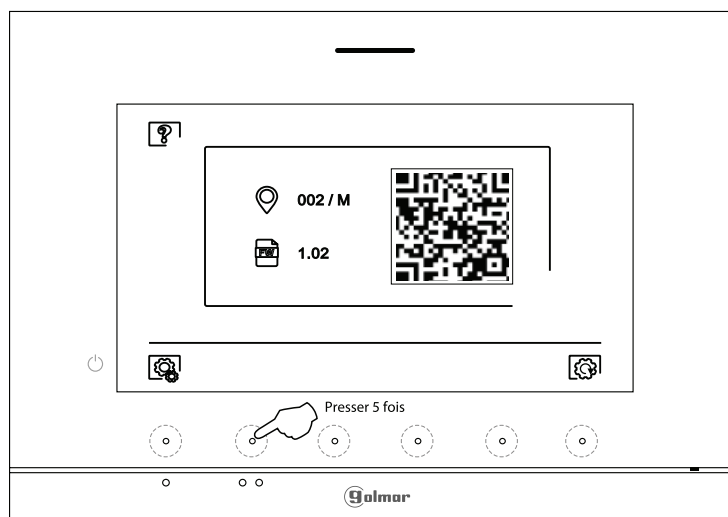

L'écran des « codes spéciaux » s'affichera. Pressez les poussoirs masqués situés sous les icônes ▾ / ▴ pour sélectionner le champ que vous souhaitez modifier, puis pressez les poussoirs masqués situés sous l'icône ⊕ / ⊖ pour saisir le code souhaité. Après avoir saisi le code, pressez le poussoir masqué situé sous l'icône ✓ pour confirmer. Si le code introduit est correct, l'icône ✓ s'affichera. Dans le cas contraire, l'icône ✗ s'affichera.

Si vous modifiez un paramètre d'une platine de rue, toutes les platines de rue seront modifiées. Si vous modifiez un paramètre d'un moniteur, seul le moniteur modifié sera affecté, les autres moniteurs demeureront inchangés.

Pour revenir sur l'écran « À propos de », pressez l'icône ⚙️.

Écran des « Codes spéciaux »

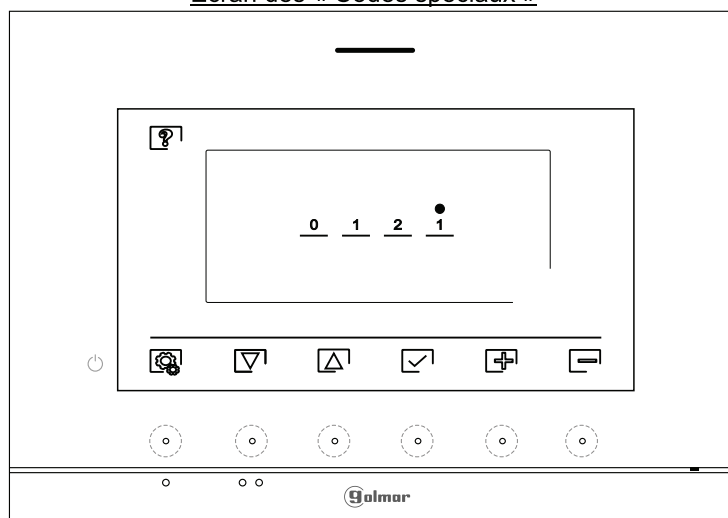

CODES SPÉCIAUX

Sources de vidéo disponibles sur un moniteur (configurer uniquement sur le moniteur principal).

	Visible	Non visible	Valeur d'usine
Platine de rue 1	0111	0110	0111
Platine de rue 2	0121	0120	0120
(*)Platine de rue 3	0131	0130	0131
(*)Platine de rue 4	0141	0140	0140
Caméra 1	0141	0140	0140
Caméra 2	0181	0180	0180
(*)Caméra 3	0171	0170	0170
(*)Caméra 4	0191	0190	0190

(*) Important: Plaques de rue SOUL/1, SOUL/2 et SOUL/4 avec version V04 ou postérieur.

Ouverture de porte automatique à la réception d'un appel sur un moniteur (configurer uniquement sur le moniteur principal).

	Activée	Désactivée	Valeur d'usine
	0441	0440	0440

Activer/désactiver (l'icône de notification « indicateur de mise en marche ») et (les LED des poussoirs masqués situés au-dessus des points d'orientation ●/●● pour les personnes malvoyantes) d'un moniteur.

	Activé	Désactivé	Valeur d'usine
	0471	0470	0471 (activé)

Ne pas afficher l'image lors de la réception d'un appel de la plaque de rue lorsque le moniteur est en mode «ne pas déranger».

	Ne pas afficher	Afficher	Valeur d'usine
	0481	0480	0480 (afficher l'image)

Délai d'activation des sorties (platine de rue 1). (Configurer uniquement sur le moniteur principal).

		Valeur d'usine
Gâche électrique	De 0200 (0,5 s) à 0219 (10 s)	0205 (3 s)
Relais	De 0300 (0,5 s) à 0319 (10 s)	0305 (3 s)

Configuration du poussoir d'activation à distance (platine de rue 1). (Configurer uniquement sur le moniteur principal).

		Valeur d'usine
Retard	De 0400 (0,5 s) à 0419 (10 s)	0403 (2 s)
Sortie	0430 (gâche électrique) ou 0431 (relé)	0430 (gâche électrique)

Délai d'activation des sorties (platine de rue 2). (Configurer uniquement sur le moniteur principal).**Valeur d'usine**

Gâche électrique	De 1200 (0,5 s) à 1219 (10 s)	1205 (3 s)
Relais	De 1300 (0,5 s) à 1319 (10 s)	1305 (3 s)

Configuration du poussoir d'activation à distance (platine de rue 2). (Configurer uniquement sur le moniteur principal).

		Valeur d'usine
Retard	De 1400 (0,5 s) à 1419 (10 s)	1403 (2 s)
Sortie	1430 (gâche électrique) ou 1431 (relé)	1430 (gâche électrique)

Délai d'activation des sorties.(Configurer uniquement sur le moniteur principal).

<u>Platine de rue 1 :</u>		Valeur d'usine
Gâche électrique	De 0200 (0,5 s) à 0219 (10 s)	0205 (3 s)
Relais	De 0300 (0,5 s) à 0319 (10 s)	0305 (3 s)
<u>Platine de rue 2 :</u>		Valeur d'usine
Gâche électrique	De 1200 (0,5 s) à 1219 (10 s)	1205 (3 s)
Relais	De 1300 (0,5 s) à 1319 (10 s)	1305 (3 s)
<u>(*)Platine de rue 3 :</u>		Valeur d'usine
Gâche électrique	De 2200 (0,5 s) à 0219 (10 s)	2205 (3 s)
Relais	De 2300 (0,5 s) à 0319 (10 s)	2305 (3 s)
<u>(*)Platine de rue 4 :</u>		Valeur d'usine
Gâche électrique	De 3200 (0,5 s) à 3219 (10 s)	3205 (3 s)
Relais	De 3300 (0,5 s) à 3319 (10 s)	3305 (3 s)

Configuration du poussoir d'activation à distance. (Configurer uniquement sur le moniteur principal).

<u>Platine de rue 1 :</u>		Valeur d'usine
Retard	De 0400 (0,5 s) à 0419 (10 s)	0403 (2 s)
Sortie	0430 (gâche électrique) ou 0431 (relais)	0430 (gâche électrique)
<u>Platine de rue 2 :</u>		Valeur d'usine
Retard	De 1400 (0,5 s) à 1419 (10 s)	1403 (2 s)
Sortie	1430 (gâche électrique) ou 1431 (relais)	1430 (gâche électrique)
<u>Platine de rue 3 :</u>		Valeur d'usine
Retard	De 2400 (0,5 s) à 2419 (10 s)	2403 (2 s)
Sortie	2430 (gâche électrique) ou 2431 (relais)	2430 (gâche électrique)
<u>Platine de rue 4 :</u>		Valeur d'usine
Retard	De 3400 (0,5 s) à 3419 (10 s)	3403 (2 s)
Sortie	3430 (gâche électrique) ou 3431 (relais)	3430 (gâche électrique)

LED d'éclairage pour vision nocturne «toujours ON» ou «mode automatique», au cours d'un processus d'appel ou de communication.

<u>Platine de rue 1 :</u>				Valeur d'usine
Automatique	Toujours ON	Toujours OFF		
0450	0451	0452		0450 (automatique)
<u>Platine de rue 2 :</u>				Valeur d'usine
Automatique	Toujours ON	Toujours OFF		
1450	1451	1452		1450 (automatique)
<u>(*)Platine de rue 3 :</u>				Valeur d'usine
Automatique	Toujours ON	Toujours OFF		
0450	2451	2452		2450 (automatique)
<u>(*)Platine de rue 4 :</u>				Valeur d'usine
Automatique	Toujours ON	Toujours OFF		
1450	3451	3452		3450 (automatique)

Activer/ désactiver la confirmation acoustique. (configurer uniquement sur le moniteur principal).

<u>Platine de rue 1 :</u>		Activée	Désactivée	Valeur d'usine
		1701	1700	1701
<u>Platine de rue 2 :</u>		Activée	Désactivée	Valeur d'usine
		2701	2700	2701
<u>(*) Platine de rue 3 :</u>		Activée	Désactivée	Valeur d'usine
		3701	3700	3701
<u>(*) Platine de rue 4 :</u>		Activée	Désactivée	Valeur d'usine
		4701	4700	4701

1 Programmation simplifié des badges.

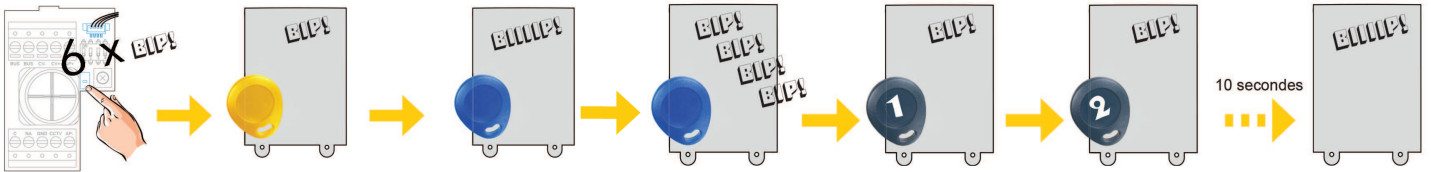

2 Utilisation simplifié des badges

- un passage court devant le lecteur ouvre la gâche

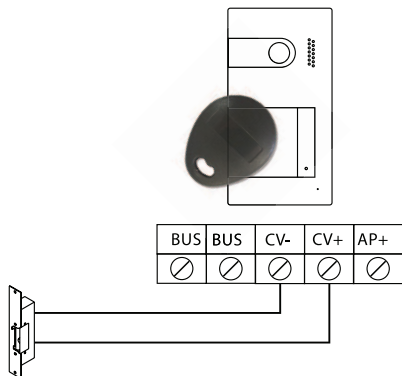

- un passage long devant le lecteur ouvre le portail

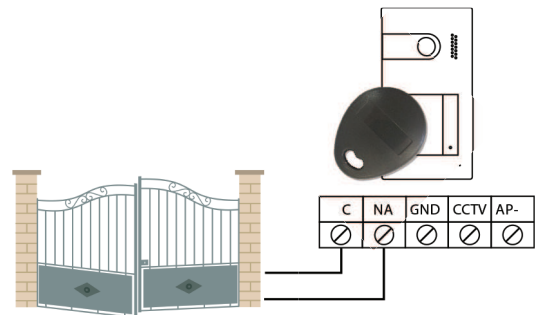

NETTOYAGE

Nettoyage du moniteur :

- Pour le nettoyage du moniteur, ne jamais utiliser de solvants ni de produits de nettoyage contenant des acides, du vinaigre ou abrasifs.
- Utiliser à chiffon doux et non pelucheux humecté (imbibé) d'eau.
- Passer le chiffon sur le moniteur, toujours dans la même direction, de haut en bas.
- Après avoir nettoyé le moniteur, le sécher soigneusement à l'aide d'un chiffon sec, doux et non pelucheux pour éliminer l'humidité.

Nettoyage de la plaque de rue :

- Pour le nettoyage de la platine de rue, ne jamais utiliser de solvants ni de produits de nettoyage contenant des acides, du vinaigre ou abrasifs.
- Utiliser à chiffon doux et non pelucheux humecté (imbibé) d'eau.
- Passer le chiffon sur la platine de rue, toujours dans la même direction, de haut en bas.
- Après avoir nettoyé la platine de rue, la sécher soigneusement à l'aide d'un chiffon sec, doux et non pelucheux pour éliminer l'humidité.

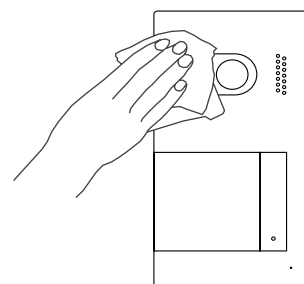
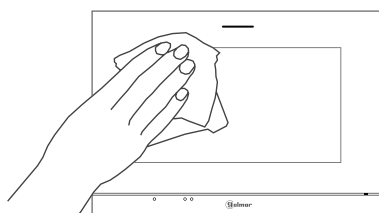

CONFORMITÉ

Este producto es conforme con las disposiciones de las Directivas Europeas aplicables respecto a Equipos de Radio 2014/53/CEE, a la Seguridad Eléctrica 12014 /35/CEE y la Compatibilidad Electromagnética 2014/30/CEE.

This product meets the essentials requirements of applicable European Directives regarding Radio Equipment 2014/53/ECC, Electrical Safety 2014/35/ECC and Electromagnetic Compatibility 2014/30/ ECC.

Ce produit est conforme aux règlementations européennes en vigueur en ce qui concerne les équipements radio 2014/53/ECC, la sécurité électrique 2014/35/ECC et la compatibilité électromagnétique 2014/30/ECC.

NOTA: El funcionamiento de este equipo está sujeto a las siguientes condiciones:

(1) Este dispositivo no puede provocar interferencias dañinas, y (2) debe aceptar cualquier interferencia recibida, incluyendo las que pueden provocar un funcionamiento no deseado.

NOTE: Operation is subject to the following conditions:

(1) This device may not cause harmful interference, and (2) this device must accept any received interference, including the ones that may cause undesired operation.

NOTA: Le bon fonctionnement de ce produit est soumis aux conditions suivantes :

(1) Ce produit ne provoque pas d'interférences nuisibles, et (2) et il doit accepter en réception toutes les interférences , incluant celles qui peuvent provoquer un fonctionnement indésirable.



info@evicom.fr
www.evicom.fr

EVICOM
33 Allée des Pêcheurs
Zone industrielle secteur A - B.P.135
06703 Saint-Laurent-du-Var



Golmar se reserva el derecho a cualquier modificación sin previo aviso.
Golmar se réserve le droit de toute modification sans préavis.
Golmar reserves the right to make any modifications without prior notice.