



TOURELLES CENTRIFUGES DE DESENFUMAGE Série MAX-TEMP CTHB/CTHT - rejet d'air horizontal



Gamme de tourelles centrifuges de désenfumage à rejet d'air horizontal, certifiée F400 120 (1). La température maxi de l'air extrait en régime permanent est de 120°C.

- Embase en tôle d'acier galvanisée.
- Turbine à réaction en acier galvanisé, montée en accouplement direct avec le moteur.
- Calotte en aluminium.
- Grillage de protection anti-volatiles.
- Disponibles selon les modèles en 4, 6 ou 4/8 pôles.

(1) sauf modèles 180 et 200.

Moteurs

- Modèles de 180V2 à 400V2:
 - Moteurs monophasés 220-240V50Hz, IP55, classe F, avec protection contre les surcharges*. Variables en tension**.
 - Moteurs triphasés 1 vitesse 220-240/400-415V-50Hz, IP55, classe F, avec protection contre les surcharges*. Variables en fréquence et en tension**.
 - Moteurs triphasés 2 vitesses 380-415V-50Hz, 4/8 pôles, IP55, classe F, avec protection contre les surcharges*.
- Modèles de 450N à 630N:
 - Moteurs triphasés 1 vitesse 220-240/400-415V-50Hz, IP55, classe F, Variables en fréquence*.
 - Moteurs triphasés 2 vitesses 380-415V-50Hz, 4/8 pôles, (uniquement 450V2) IP55, classe F.
- Modèles 630H, 710N et 710H:
 - • Moteurs triphasés 1 vitesse 400-415V-50Hz, IP55,
 - classe F. Variables en fréquence*.

* Quand les protections thermiques sont raccordées, l'installation électrique doit être équipée d'un système de sécurité conforme à la réglementation qui, en cas d'incendie, doit permettre au ventilateur de fonctionner en vitesse maximale quel que soit l'état des protections thermique.

** Quand un variateur de vitesse est utilisé, l'installation électrique doit être équipée d'un système de sécurité conforme à la réglementation qui, en cas d'incendie, doit permettre au ventilateur de fonctionner en vitesse maximale.



Facilité d'installation
Anneaux de levage pour faciliter la manipulation des tourelles.

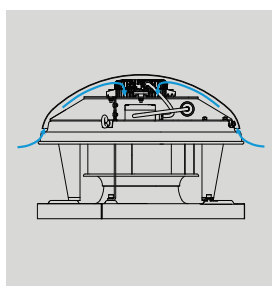

Auto-refroidissement
Système d'amener d'air autour du moteur permettant d'optimiser son refroidissement.

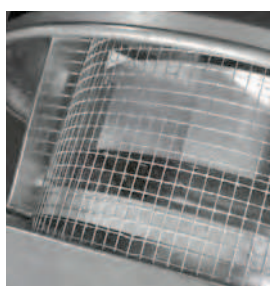

Grillage de protection anti-volatiles

Applications spécifiques



Homologuées Continu selon la norme européenne EN12101-3 Certification 0370-CPD-0347



Continu



Cuisines professionnelles

Applications additionnelles pour les modèles 180V2, 200V2 et 225V2



Continu



Extraction de fumée

Autres données

Les modèles 180V2, 200V2 et 225V2 sont spécialement conçu pour l'extraction des fumées.

Moteurs triphasés 2 vitesses 380-415V-50Hz, 6/12 pôles, (de 450N à 710H) sur demande.

TOURELLES CENTRIFUGES DE DESENFUMAGE Série MAX-TEMP CTVB/CTVT - rejet d'air vertical



Modèles de 180V2 à 400V2



Modèles de 450V2 à 710V2

Gamme de tourelles centrifuges de désenfumage à rejet d'air horizontal, certifiée F400 120 (1).

La température maxi de l'air extrait en régime permanent est de 120°C.

- Embase en tôle d'acier galvanisée.
- Turbine à réaction en acier galvanisé, montée en accouplement direct avec le moteur.
- Calotte en aluminium.
- Grillage de protection anti-volatiles.
- Disponibles selon les modèles en 4, 6 ou 4/8 pôles.

(1) sauf modèles 180 et 200.

Moteurs

- Modèles de 180V2 à 400V2:
 - Moteurs monophasés 220-240V-50Hz, IP55, classe F, avec protection contre les surcharges*. Variables en tension**.
 - Moteurs triphasés 1 vitesse 220-240/400-415V-50Hz, IP55, classe F, avec protection contre les surcharges*. Variables en fréquence et en tension**.
 - Moteurs triphasés 2 vitesses 380-415V-50Hz, 4/8 poles, IP55, classe F, avec protection contre les surcharges*.
- Modèles de 450N à 630N:
 - Moteurs triphasés 1 vitesse 220-240/400-415V-50Hz, IP55, classe F. Variables en fréquence*.
 - Moteurs triphasés 2 vitesses 380-415V-50Hz, 4/8 poles, (uniquement 450N) IP55, classe F.
- Modèles 630H, 710N et 710H:
 - • Moteurs triphasés 1 vitesse 400-415V-50Hz, IP55, classe F. Variables en fréquence*.

* Quand les protections thermiques sont raccordées, l'installation électrique doit être équipée d'un système de sécurité conforme à la réglementation qui, en cas d'incendie, doit permettre au ventilateur de fonctionner en vitesse maximale quel que soit l'état des protections thermique.

** Quand un variateur de vitesse est utilisé, l'installation électrique doit être équipée d'un système de sécurité conforme à la réglementation qui, en cas d'incendie, doit permettre au ventilateur de fonctionner en vitesse maximale.

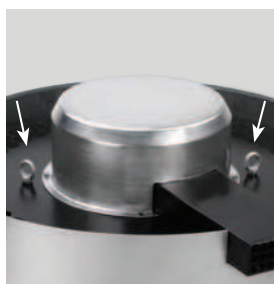

Facilité d'installation

Anneaux de levage pour faciliter la manipulation des tourelles.

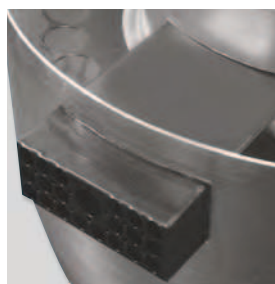

Conduit de refroidissement

Permet le refroidissement du moteur lorsque la tourelle évacue de l'air extrêmement chaud.



Grillage de protection anti-volatiles

Autres données

Les modèles 180V2, 200V2 et 225V2 sont spécialement conçus pour l'extraction des fumées.

Moteurs triphasés 2 vitesses 380-415V-50Hz, 6/12 pôles, (de 450V2 à 710H) sur demande.

Applications spécifiques



Homologuées Continues selon la norme européenne EN12101-3 Certification 0370-CPD-0347



Continu



Cuisines professionnelles

Applications additionnelles pour les modèles 180V2, 200V2 et 225V2



Continu



Extraction de fumée

TOURELLES CENTRIFUGES DE DESENFUMAGE

Série MAX-TEMP CTVB/CTVT - rejet d'air vertical

CARACTERISTIQUES TECHNIQUES - CTHB/CTHT

Avant d'installer le ventilateur vérifiez que les valeurs indiquées sur la plaque signalétique du moteur sont compatibles avec celles du réseau d'alimentation électrique.

Modèle	Vitesse (tr/mn)	Puissance absorbée maxi. (W)	Intensité absorbée maxi. (230V)** (A)	Débit maxi. (m³/h)	Niveau de pression sonore* (dB(A))		Poids (kg)	Variateur de vitesse optionnel	
					Aspiration	Soufflage		REB	RMB
MONOPHASE 4 POLES									
CTHB/4-180V2	1290	65	0,3 (0,3)	900	44	48	10,8	REB-1N	RMB-1,5
CTHB/4-200V2	1410	87	0,4 (0,5)	1.260	48	53	18	REB-1N	RMB-1,6
CTHB/4-225V2	1410	163	0,7 (1)	2.000	51	56	20	REB-2,5N	RMB-1,7
CTHB/4-250V2	1400	295	1,3 (1,6)	2.750	52	58	32	REB-2,5N	RMB-3,5
CTHB/4-315V2	1410	583	2,6 (3,2)	4.440	60	65	35	REB-5	RMB-3,5
CTHB/4-400V2	1410	1168	5,1 (6,5)	7.120	66	73	51,5	REB-10	RMB-8

MONOPHASE 6 POLES									
CTHB/6-200V2	920	34	0,1 (0,2)	820	38	42	17,5	REB-1N	RMB-1,5
CTHB/6-225V2	900	61	0,3 (0,3)	1.330	40	43	22,5	REB-1N	RMB-1,5
CTHB/6-250V2	900	91	0,4 (0,4)	1.770	42	47	30,5	REB-1N	RMB-1,5
CTHB/6-315V2	900	179	0,8 (0,8)	2.900	49	53	33	REB-1N	RMB-1,5
CTHB/6-400V2	920	353	1,6 (1,8)	4.640	55	61	46	REB-2,5N	RMB-3,5

* Niveau de pression sonore mesuré à 3 m en champ hémisphérique, au point de fonctionnement 2 des courbes caractéristiques.

** (entre parenthèses): intensité maximale quand la vitesse est régulée par tension.

Modèle	Vitesse (tr/mn)	Puissance absorbée maxi. (W)	Intensité absorbée maxi.**		Débit maxi. (m³/h)	Niveau de pression sonore* (dB(A))		Poids (kg)	Variateur de fréquence optionnel					
			230V	400V		Aspiration			Soufflage		VFKB		VFTM	
						1-230V	3-400V		1-230V	3-400V	1-230V	3-400V		
TRIPHASE 4 POLES														
CTHT/4-180V2	1280	60	0,2	0,1	890	44	48	11	VFKB 24	VFKB45	MONO,18	TRIO,37		
CTHT/4-200V2	1400	84	0,3	0,2	1.250	48	52	18	VFKB 24	VFKB45	MONO,18	TRIO,37		
CTHT/4-225V2	1400	163	0,5	0,3	2.010	51	55	19	VFKB 24	VFKB45	MONO,18	TRIO,37		
CTHT/4-250V2	1370	279	1,0	0,6	2.710	52	58	32	VFKB 24	VFKB45	MONO,18	TRIO,37		
CTHT/4-315V2	1400	548	1,9	1,1	4.490	60	65	33	VFKB 24	VFKB45	MONO,37	TRIO,37		
CTHT/4-400V2	1430	1126	4,2	2,4	7.120	65	73	50	VFKB 27	VFKB45	MONO,75	TRIO,1		
CTHT/4-450V2	1460	2113	7,5	4,3	10.180	66	72	86	-	VFKB 45	MONO 1,5	TRIO 2,2		
TRIPHASE 6 POLES														
CTHT/6-200V2	880	32	0,2	0,1	800	37	41	18	VFKB 24	VFKB45	MONO,18	TRIO,37		
CTHT/6-225V2	910	62	0,2	0,1	1.310	40	43	20	VFKB 24	VFKB45	MONO,18	TRIO,37		
CTHT/6-250V2	880	89	0,3	0,2	1.760	41	46	31	VFKB 24	VFKB45	MONO,18	TRIO,37		
CTHT/6-315V2	910	180	0,7	0,4	2.890	49	53	35	VFKB 24	VFKB45	MONO,18	TRIO,37		
CTHT/6-400V2	930	344	1,4	0,8	4.770	55	61	44	VFKB 24	VFKB45	MONO,18	TRIO,37		
CTHT/6-450V2	970	722	3,1	1,8	6.830	56	62	78	VFKB 24	VFKB45	MONO,37	TRIO,75		
CTHT/6-500V2	950	1546	5,4	3,1	11.590	60	66	115	VFKB 27	VFKB 45	MONO 1,1	TRIO 1,5		
CTHT/6-560V2	970	2653	9,2	5,3	16.360	64	69	139	-	VFKB 48	MONO 2,2	TRIO 2,2		
CTHT/6-630V2	970	4441	14,3	8,2	22.740	67	73	197	-	VFKB 48	-	TRIO 4		
CTHT/6-630H	970	6259	-	12,6	31.090	70	77	210	-	-	-	TRIO 5,5		
CTHT/6-710N	970	7641	-	14,2	30.240	71	76	247	-	-	-	TRIO 7,5		
CTHT/6-710H	980	8848	-	15,8	38.120	72	78	310	-	-	-	TRIO 7,5		

* Niveau de pression sonore mesuré à 3 m en champ hémisphérique, au point de fonctionnement 2 des courbes caractéristiques.

** A 50Hz sans variateur de fréquence.

Modèle	Vitesse (tr/mn)		Puissance absorbée maxi. (W)		Intensité absorbée maxi. (400V) (A)		Débit maxi. (m³/h)		Niveau de pression sonore* (dB(A))				Poids (kg)	Variateur de vitesse DEMZ
	GV	PV	GV	PV	GV	PV	GV	PV	Aspiration		Soufflage			
									GV	PV	GV	PV		
TRIPHASE 4/8 POLES														
CTHT/4/8-225V2	1380	710	163	79	0,3	0,2	1.950	1.000	51	36	55	40	19	-
CTHT/4/8-250V2	1370	720	280	145	0,6	0,4	2.750	1.390	52	38	58	44	32	-
CTHT/4/8-315V2	1350	710	497	181	0,9	0,6	4.330	2.160	59	46	64	51	33	DEMZ 1/1,3 DA
CTHT/4/8-400V2	1380	720	1082	323	1,8	1,0	7.160	3.450	64	50	72	59	50	DEMZ 1,3/3,1 DA
CTHT/4/8-450V2	1470	710	2335	379	4,8	1,7	10.223	4.938	66	50	72	56	86	DEMZ 2,3/5,7 DA

* Niveau de pression sonore mesuré à 3 m en champ hémisphérique, au point de fonctionnement 2 des courbes caractéristiques.

TOURELLES CENTRIFUGES DE DESENFUMAGE

Série MAX-TEMP CTVB/CTVT - rejet d'air vertical

CARACTERISTIQUES TECHNIQUES - CTVB/CTVT

Es imprescindible comprobar que las características eléctricas (voltaje, intensidad, frecuencia, etc) del motor que aparecen en la placa del mismo son compatibles con las de la instalación.

Modèle	Vitesse (tr/mn)	Puissance absorbée maxi. (W)	Intensité absorbée maxi. (230V)** (A)	Débit maxi. (m³/h)	Niveau de pression sonore* (dB(A))		Poids (kg)	Variateur de vitesse optionnel	
					Aspiration	Soufflage		REB	RMB
MONOPHASES 4 POLOS									
CTVB/4-180V2	1310	73	0,3 (0,3)	870	45	49	11,7	REB-1N	RMB-1,5
CTVB/4-200V2	1410	89	0,4 (0,5)	1.260	48	51	19,5	REB-1N	RMB-1,6
CTVB/4-225V2	1400	166	0,7 (0,9)	1.910	53	57	19	REB-2,5N	RMB-1,7
CTVB/4-250V2	1390	299	1,3 (1,6)	2.690	55	58	35,5	REB-2,5N	RMB-3,5
CTVB/4-315V2	1410	587	2,7 (3,4)	4.340	59	62	35,5	REB-5	RMB-3,5
CTVB/4-400V2	1420	1170	5,1 (6)	6.700	65	69	53	REB-10	RMB-8
MONOPHASES 6 POLOS									
CTVB/6-200V2	920	34	0,2 (0,2)	810	40	44	19,5	REB-1N	RMB-1,5
CTVB/6-225V2	900	61	0,3 (0,3)	1.220	39	42	20	REB-1N	RMB-1,5
CTVB/6-250V2	900	90	0,4 (0,4)	1.770	43	46	34	REB-1N	RMB-1,5
CTVB/6-315V2	900	180	0,8 (0,9)	2.810	48	51	38	REB-1N	RMB-1,5
CTVB/6-400V2	920	345	1,6 (1,8)	4.400	55	58	47,5	REB-2,5N	RMB-3,5

* Niveau de pression sonore mesuré à 3 m en champ hémisphérique, au point de fonctionnement 2 des courbes caractéristiques.

** (entre parenthèses): intensité maximale quand la vitesse est réglée par tension.

Modèle	Vitesse (tr/mn)	Puissance absorbée maxi. (W)	Intensité absorbée maxi.**		Débit maxi. (m³/h)	Niveau de pression sonore* (dB(A))		Poids (kg)	Variateur de fréquence optionnel			
			230V	400V		Aspiration Soufflage			VFKB		VFTM	
						1-230V	3-400V		1-230V	3-400V		
TRIFÁSICOS 4 POLOS												
CTVT/4-180V2	1260	62	0,2	0,1	840	45	48	12	VFKB 24	VFKB 45	MONO 0,18	TRI 0,37
CTVT/4-200V2	1390	86	0,3	0,2	1.230	48	50	20	VFKB 24	VFKB 45	MONO 0,18	TRI 0,37
CTVT/4-225V2	1390	164	0,5	0,3	1.830	53	57	23	VFKB 24	VFKB 45	MONO 0,18	TRI 0,37
CTVT/4-250V2	1370	277	1,0	0,6	2.660	54	57	36	VFKB 24	VFKB 45	MONO 0,18	TRI 0,37
CTVT/4-315V2	1400	538	2,1	1,2	4.320	58	62	36	VFKB 24	VFKB 45	MONO 0,37	TRI 0,37
CTVT/4-400V2	1430	1139	4,0	2,3	6.760	64	69	51	VFKB 27	VFKB 45	MONO 0,75	TRI 1,1
CTVT/4-450V2	1460	2163	7,5	4,3	9.050	67	71	310	-	VFKB 45	MONO 1,5	TRI 2,2
TRIFÁSICOS 6 POLOS												
CTVT/6-200V2	890	31	0,2	0,1	780	39	43	19	VFKB 24	VFKB 45	MONO 0,18	TRI 0,37
CTVT/6-225V2	900	61	0,2	0,1	1.210	40	43	22	VFKB 24	VFKB 45	MONO 0,18	TRI 0,37
CTVT/6-250V2	880	86	0,3	0,2	1.710	43	46	34	VFKB 24	VFKB 45	MONO 0,18	TRI 0,37
CTVT/6-315V2	900	180	0,7	0,4	2.800	48	51	39	VFKB 24	VFKB 45	MONO 0,18	TRI 0,37
CTVT/6-400V2	930	345	1,4	0,8	4.400	56	58	46	VFKB 24	VFKB 45	MONO 0,18	TRI 0,37
CTVT/6-450V2	970	709	3,0	1,7	6.150	56	60	78	VFKB 24	VFKB 45	MONO 0,37	TRI 0,75
CTVT/6-500V2	950	1505	5,4	3,1	10.380	60	65	115	VFKB 27	VFKB 45	MONO 1,1	TRI 1,5
CTVT/6-560V2	970	2558	9,0	5,2	14.410	64	68	139	-	VFKB 48	MONO 2,2	TRI 2,2
CTVT/6-630V2	970	4387	14,3	8,2	20.560	67	71	197	-	VFKB 48	-	TRI 4
CTVT/6-630H	970	6332	-	12,6	24.540	69	73	215	-	-	-	TRI 5,5
CTVT/6-710N	970	6714	-	12,9	27.280	71	75	247	-	-	-	TRI 7,5
CTVT/6-710H	980	8849	-	16,2	38.820	72	76	310	-	-	-	TRI 7,5

* Niveau de pression sonore mesuré à 3 m en champ hémisphérique, au point de fonctionnement 2 des courbes caractéristiques.

** A 50Hz sans variateur de fréquence.

Modèle	Vitesse (tr/mn)		Puissance absorbée maxi. (W)		Intensité absorbée maxi. (400V) (A)		Débit maxi. (m³/h)		Niveau de pression sonore* (dB(A))				Poids (kg)	Variateur de vitesse DEMZ
	GV	PV	GV	PV	GV	PV	GV	PV	Aspiration		Soufflage			
									GV	PV	GV	PV		
TRIFÁSICOS 4/8 POLOS														
CTVT/4/8-225V2	1380	710	163	79	0,3	0,2	1.770	900	53	38	56	42	23	-
CTVT/4/8-250V2	1370	720	280	145	0,6	0,4	2.670	1.360	54	40	57	43	36	-
CTVT/4/8-315V2	1350	710	497	181	0,9	0,6	4.200	2.120	58	44	61	48	36	DEMZ 1/1,3 DA
CTVT/4/8-400V2	1380	720	1082	323	1,8	1,0	6.750	3.310	64	50	68	54	51	DEMZ 1,3/3,1 DA
CTVT/4/8-450V2	1460	710	2407	391	4,9	1,7	9.090	4.390	66	50	69	53	86	DEMZ 2,3/5,7 DA

* Niveau de pression sonore mesuré à 3 m en champ hémisphérique, au point de fonctionnement 2 des courbes caractéristiques.

TOURELLES CENTRIFUGES DE DESENFUMAGE Série MAX-TEMP CTVB/CTVT - rejet d'air vertical

COURBES CARACTERISTIQUES

- q_v : Débit en m^3/h et m^3/s .
- p_{sf} : Pression statique en mmCE et Pa.
- P: Puissance absorbée en W.
- SFP: Facteur spécifique de puissance en $W/m^3/s$ (courbes bleues).
- Air sec normal à 20°C et 760 mmHg.
- Caractéristiques aérauliques selon les Normes ISO 5801 et AMCA 210-99.

CTHB/4-180V2

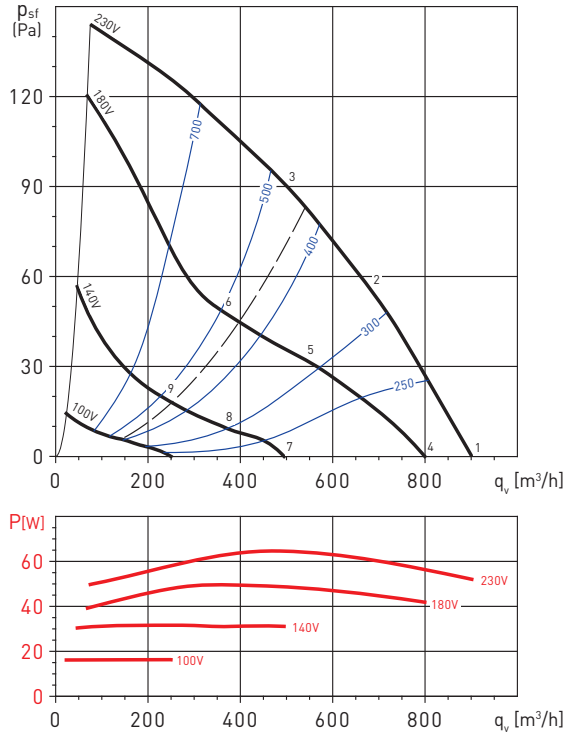

CTHB/4-200V2

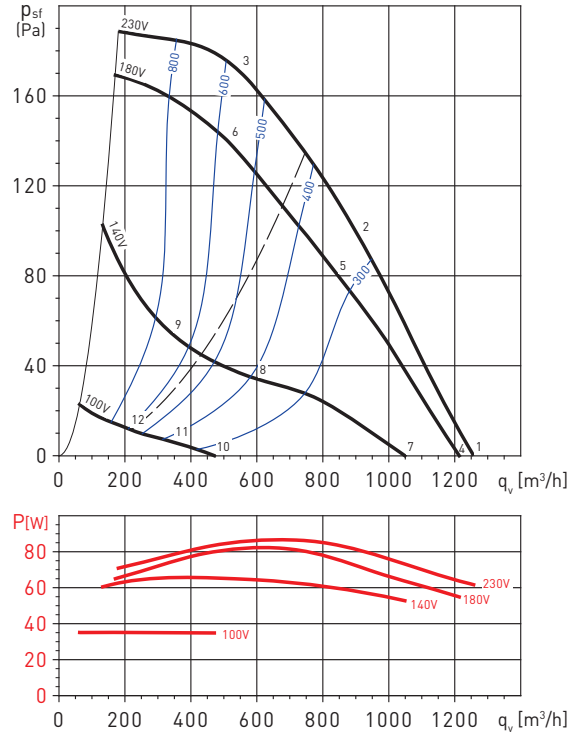

Spectre de puissance sonore en dB(A)

Point de fonctionnement	63	125	250	500	1000	2000	4000	8000	LwA	
1	Aspiration	34	49	53	59	56	55	62	46	65
	Soufflage	35	49	56	61	63	62	64	48	69
2	Aspiration	34	46	52	57	54	53	55	43	62
	Soufflage	33	46	55	59	60	59	57	45	66
3	Aspiration	33	43	51	56	53	52	52	43	60
	Soufflage	30	44	52	58	59	58	53	44	64
4	Aspiration	31	46	51	56	53	53	60	44	63
	Soufflage	32	46	54	58	60	59	62	45	66
5	Aspiration	28	40	46	52	49	48	50	38	56
	Soufflage	27	41	49	54	55	54	51	40	60
6	Aspiration	27	37	44	50	46	45	45	36	54
	Soufflage	23	37	45	51	52	51	46	38	57
7	Aspiration	21	36	41	46	44	43	50	34	53
	Soufflage	22	36	44	49	50	49	52	35	56
8	Aspiration	18	30	36	41	38	38	39	28	46
	Soufflage	17	30	39	43	44	44	41	29	50
9	Aspiration	17	27	34	40	36	35	35	26	44
	Soufflage	13	27	35	41	42	41	36	28	47

Spectre de puissance sonore en dB(A)

Point de fonctionnement	63	125	250	500	1000	2000	4000	8000	LwA	
1	Aspiration	33	49	57	59	58	58	64	46	67
	Soufflage	34	57	60	65	66	64	65	51	71
2	Aspiration	34	52	58	61	56	57	56	45	65
	Soufflage	36	55	60	65	64	63	59	50	70
3	Aspiration	37	50	57	61	56	58	56	46	65
	Soufflage	38	53	60	65	65	63	59	51	70
4	Aspiration	32	48	56	59	57	57	64	45	67
	Soufflage	34	56	59	64	65	63	64	50	71
5	Aspiration	32	50	57	59	54	55	54	43	63
	Soufflage	34	53	59	63	63	61	57	48	68
6	Aspiration	34	48	55	59	54	55	54	44	63
	Soufflage	36	51	58	62	62	61	57	48	68
7	Aspiration	29	45	53	56	54	54	61	42	63
	Soufflage	30	53	56	61	62	60	61	47	68
8	Aspiration	23	40	47	49	45	46	45	33	54
	Soufflage	24	43	49	53	53	51	48	38	59
9	Aspiration	25	38	46	49	44	46	44	34	53
	Soufflage	26	41	48	53	53	51	47	39	58
10	Aspiration	12	28	36	39	37	37	44	25	47
	Soufflage	14	36	39	44	45	43	44	30	51
11	Aspiration	8	26	32	34	30	31	30	19	39
	Soufflage	10	28	34	38	38	37	33	23	44
12	Aspiration	10	24	31	34	30	31	29	19	39
	Soufflage	11	26	33	38	38	37	33	24	43

TOURELLES CENTRIFUGES DE DESENFUMAGE

Série MAX-TEMP CTVB/CTVT - rejet d'air vertical

COURBES CARACTERISTIQUES

- q_v : Débit en m^3/h et m^3/s .
- p_{sf} : Pression statique en mmCE et Pa.
- P: Puissance absorbée en W.
- SFP: Facteur spécifique de puissance en $W/m^3/s$ (courbes bleues).
- Air sec normal à 20°C et 760 mmHg.
- Caractéristiques aérauliques selon les Normes ISO 5801 et AMCA 210-99.

CTHB/4-225V2

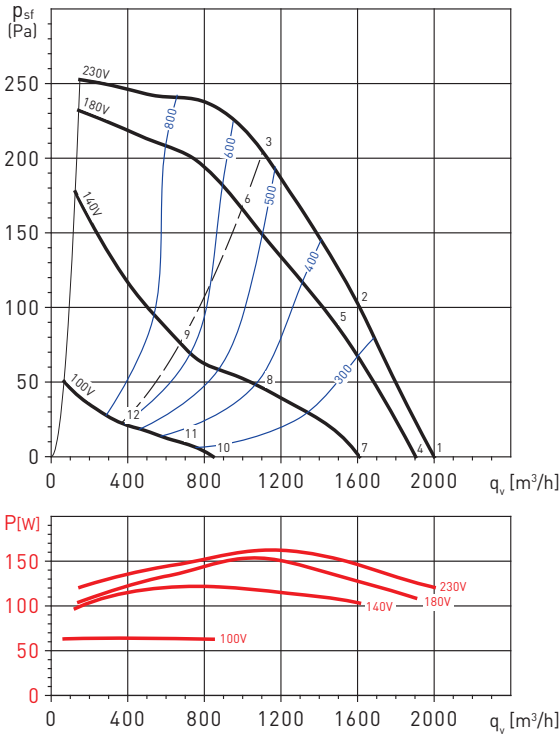

CTHB/4-250V2

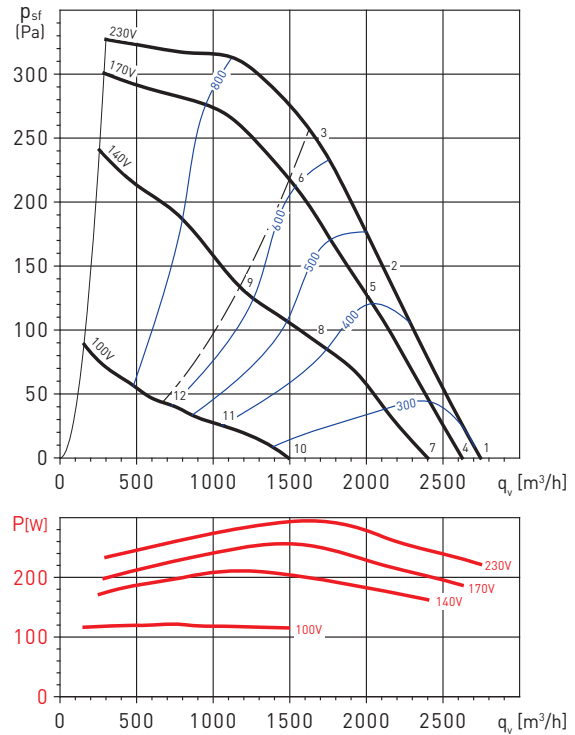

Spectre de puissance sonore en dB(A)

Point de fonctionnement	63	125	250	500	1000	2000	4000	8000	LwA	
1	Aspiration	44	60	65	66	59	62	68	53	72
1	Soufflage	43	63	67	71	69	67	69	58	76
2	Aspiration	44	57	63	64	58	60	59	47	69
2	Soufflage	44	59	64	68	67	66	62	52	73
3	Aspiration	40	56	61	62	57	58	54	48	67
3	Soufflage	40	59	62	66	65	64	59	52	71
4	Aspiration	43	59	64	65	58	61	67	52	71
4	Soufflage	42	62	66	70	68	66	68	57	75
5	Aspiration	43	56	62	63	57	59	58	46	67
5	Soufflage	43	58	63	67	66	65	61	51	72
6	Aspiration	38	54	59	60	55	56	52	46	64
6	Soufflage	38	57	60	64	63	62	57	50	69
7	Aspiration	40	56	61	62	55	58	64	49	68
7	Soufflage	39	59	63	67	65	63	65	54	72
8	Aspiration	36	49	55	56	50	52	51	39	61
8	Soufflage	36	51	56	60	59	58	54	44	65
9	Aspiration	29	45	50	51	46	47	43	37	56
9	Soufflage	29	48	51	55	54	53	48	41	60
10	Aspiration	26	42	47	48	41	44	50	35	54
10	Soufflage	25	45	49	53	51	49	51	40	58
11	Aspiration	23	36	42	43	37	39	38	26	47
11	Soufflage	23	38	43	47	46	45	41	31	52
12	Aspiration	16	32	37	38	33	34	30	24	43
12	Soufflage	16	35	38	42	41	40	35	28	48

Spectre de puissance sonore en dB(A)

Point de fonctionnement	63	125	250	500	1000	2000	4000	8000	LwA	
1	Aspiration	45	61	66	68	62	64	67	57	73
1	Soufflage	47	65	71	74	72	70	68	61	79
2	Aspiration	46	59	63	65	61	63	59	47	70
2	Soufflage	47	63	68	70	70	69	61	52	76
3	Aspiration	43	57	62	64	62	61	55	50	69
3	Soufflage	44	61	66	70	70	67	61	54	75
4	Aspiration	44	61	65	67	61	63	66	56	73
4	Soufflage	46	64	70	73	71	70	68	60	78
5	Aspiration	45	58	62	63	59	62	57	46	69
5	Soufflage	46	61	67	69	68	68	60	51	74
6	Aspiration	41	55	60	62	60	59	54	48	67
6	Soufflage	42	59	64	68	68	65	59	52	73
7	Aspiration	42	59	63	65	60	61	65	54	71
7	Soufflage	44	63	68	71	69	68	66	58	76
8	Aspiration	41	54	58	60	56	58	54	42	65
8	Soufflage	42	58	63	65	65	64	56	47	71
9	Aspiration	36	50	55	57	55	54	49	43	62
9	Soufflage	37	54	59	63	63	60	54	47	68
10	Aspiration	32	48	53	55	49	51	54	44	60
10	Soufflage	34	52	58	61	59	57	55	48	66
11	Aspiration	29	42	46	47	43	46	41	30	53
11	Soufflage	30	45	51	53	52	52	44	35	58
12	Aspiration	24	38	43	45	43	42	36	31	50
12	Soufflage	25	42	47	51	51	48	42	35	56

TOURELLES CENTRIFUGES DE DESENFUMAGE

Série MAX-TEMP CTVB/CTVT - rejet d'air vertical

COURBES CARACTERISTIQUES

- q_v : Débit en m^3/h et m^3/s .
- p_{sf} : Pression statique en mmCE et Pa.
- P: Puissance absorbée en W.
- SFP: Facteur spécifique de puissance en $W/m^3/s$ (courbes bleues).
- Air sec normal à 20°C et 760 mmHg.
- Caractéristiques aérauliques selon les Normes ISO 5801 et AMCA 210-99.

CTHB/4-315V2

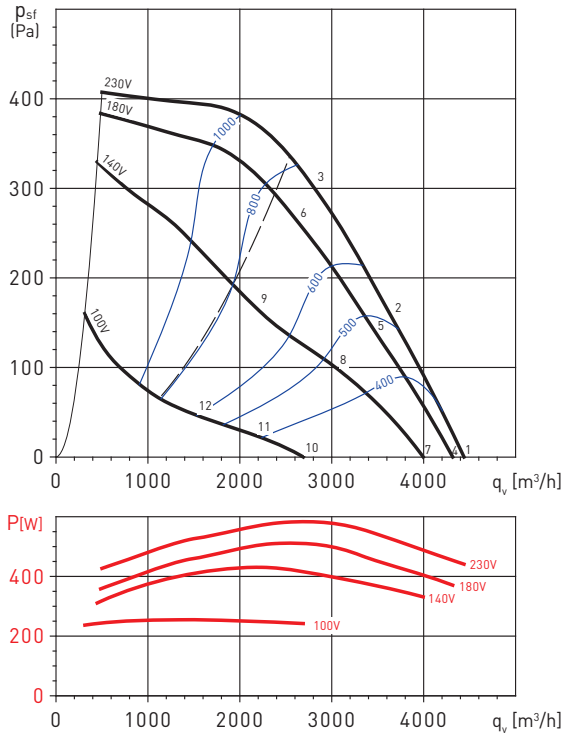

CTHB/4-400V2

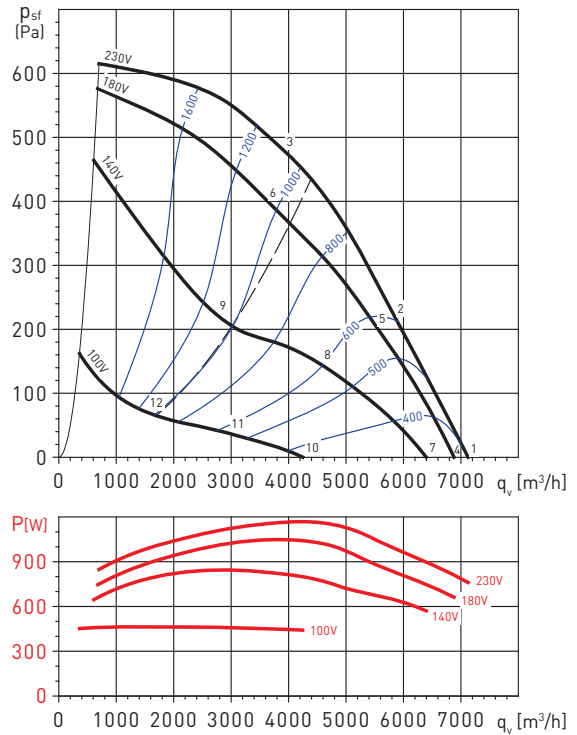

Spectre de puissance sonore en dB(A)

Point de fonctionnement	63	125	250	500	1000	2000	4000	8000	LwA
1	Aspiration	51	66	72	72	70	71	74	80
	Soufflage	53	70	77	79	77	75	75	84
2	Aspiration	51	64	72	71	69	68	68	78
	Soufflage	52	70	75	78	76	73	71	83
3	Aspiration	50	60	70	68	67	66	66	75
	Soufflage	52	68	72	76	73	70	69	80
4	Aspiration	50	66	71	71	70	69	70	79
	Soufflage	52	69	76	79	77	74	74	84
5	Aspiration	50	63	71	70	68	67	67	77
	Soufflage	51	69	74	76	75	72	70	82
6	Aspiration	49	59	68	66	65	64	65	73
	Soufflage	50	66	71	75	71	69	68	79
7	Aspiration	48	63	69	69	68	67	68	77
	Soufflage	50	67	74	76	75	72	72	82
8	Aspiration	46	59	67	66	64	63	63	73
	Soufflage	47	65	70	73	71	68	66	78
9	Aspiration	44	53	63	61	60	59	59	68
	Soufflage	45	61	65	70	66	64	63	74
10	Aspiration	37	52	58	58	56	56	57	66
	Soufflage	39	56	63	65	63	61	61	70
11	Aspiration	33	46	54	53	51	50	50	60
	Soufflage	34	52	58	60	58	55	53	65
12	Aspiration	31	41	51	49	48	47	47	56
	Soufflage	33	49	53	57	54	51	50	61

Spectre de puissance sonore en dB(A)

Point de fonctionnement	63	125	250	500	1000	2000	4000	8000	LwA
1	Aspiration	44	66	76	74	85	78	71	87
	Soufflage	47	75	77	86	90	85	76	93
2	Aspiration	42	62	76	72	81	71	67	83
	Soufflage	42	71	74	86	88	76	72	91
3	Aspiration	41	60	77	69	69	70	67	79
	Soufflage	43	70	73	83	78	73	74	85
4	Aspiration	43	65	75	73	84	77	70	86
	Soufflage	46	74	76	85	89	84	75	92
5	Aspiration	41	61	75	71	80	70	66	82
	Soufflage	41	70	73	85	87	75	71	89
6	Aspiration	39	58	75	67	67	68	65	77
	Soufflage	41	68	71	81	76	71	72	83
7	Aspiration	42	64	74	72	83	76	69	85
	Soufflage	45	73	75	84	88	83	74	91
8	Aspiration	37	57	71	67	76	66	62	78
	Soufflage	37	66	69	81	83	71	67	86
9	Aspiration	33	52	69	61	61	62	59	71
	Soufflage	35	62	65	75	70	65	66	77
10	Aspiration	33	55	65	63	74	67	60	76
	Soufflage	36	64	66	75	79	74	65	82
11	Aspiration	25	45	59	55	64	54	50	66
	Soufflage	25	54	57	69	71	59	55	73
12	Aspiration	20	39	56	48	48	49	46	59
	Soufflage	22	49	52	62	57	52	53	65

TOURELLES CENTRIFUGES DE DESENFUMAGE

Série MAX-TEMP CTVB/CTVT - rejet d'air vertical

COURBES CARACTERISTIQUES

- q_v : Débit en m^3/h et m^3/s .
- p_{sf} : Pression statique en mmCE et Pa.
- P: Puissance absorbée en W.
- SFP: Facteur spécifique de puissance en $W/m^3/s$ (courbes bleues).
- Air sec normal à 20°C et 760 mmHg.
- Caractéristiques aérauliques selon les Normes ISO 5801 et AMCA 210-99.

CTHB/6-200V2

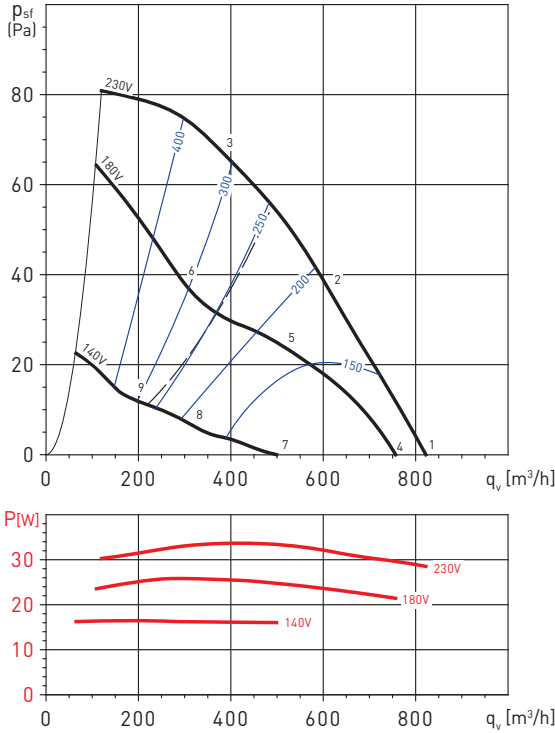

CTHB/6-225V2

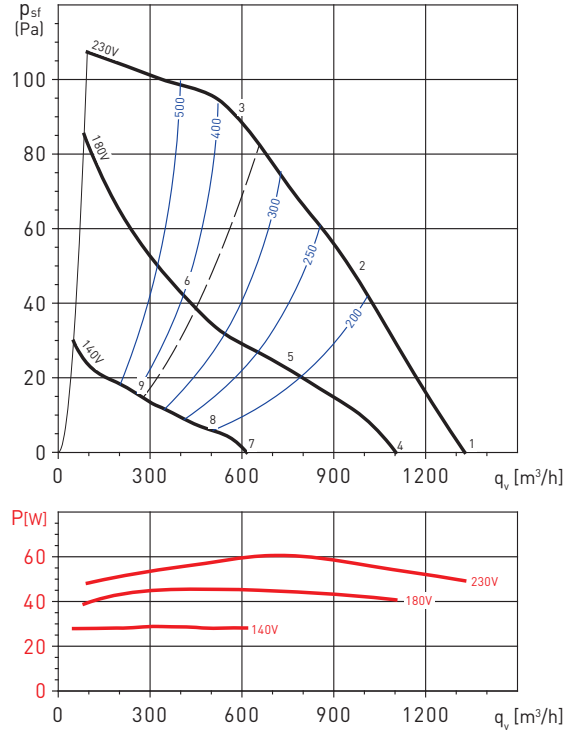

Spectre de puissance sonore en dB(A)

Point de fonctionnement	63	125	250	500	1000	2000	4000	8000	LwA	
1	Aspiration	33	47	54	61	56	55	60	45	65
	Soufflage	35	48	56	65	62	61	62	47	69
2	Aspiration	34	47	53	60	55	54	53	44	63
	Soufflage	34	45	55	62	61	60	54	46	66
3	Aspiration	42	47	53	60	55	54	51	44	63
	Soufflage	43	48	55	63	62	61	55	47	67
4	Aspiration	31	45	52	59	54	52	58	43	63
	Soufflage	33	46	54	63	60	59	60	45	67
5	Aspiration	29	42	49	55	51	49	48	40	58
	Soufflage	30	40	50	57	56	55	50	41	61
6	Aspiration	38	43	48	56	51	50	47	40	59
	Soufflage	39	43	51	59	57	57	51	42	63
7	Aspiration	24	38	45	52	47	46	51	37	56
	Soufflage	26	39	48	56	53	53	53	38	60
8	Aspiration	20	34	40	46	42	40	39	31	49
	Soufflage	21	31	41	48	47	46	41	32	53
9	Aspiration	30	34	40	47	43	41	39	32	50
	Soufflage	30	35	42	50	49	48	42	34	54

Spectre de puissance sonore en dB(A)

Point de fonctionnement	63	125	250	500	1000	2000	4000	8000	LwA	
1	Aspiration	41	47	52	53	49	59	56	33	62
	Soufflage	42	51	55	57	58	61	57	39	65
2	Aspiration	39	44	49	51	47	52	47	30	57
	Soufflage	40	47	51	55	56	54	49	35	61
3	Aspiration	34	41	47	47	44	47	41	31	53
	Soufflage	37	42	47	51	53	52	45	36	58
4	Aspiration	37	44	49	50	46	56	53	30	59
	Soufflage	39	48	51	54	55	57	54	36	62
5	Aspiration	32	37	42	44	40	45	40	23	50
	Soufflage	33	40	44	48	49	47	42	28	54
6	Aspiration	26	34	39	39	36	39	33	23	45
	Soufflage	29	34	39	43	45	44	37	28	50
7	Aspiration	25	31	37	37	33	44	40	17	47
	Soufflage	26	35	39	41	42	45	42	23	49
8	Aspiration	21	26	31	33	29	34	29	12	39
	Soufflage	22	29	33	37	38	36	31	17	43
9	Aspiration	16	23	29	29	26	29	23	12	35
	Soufflage	19	24	29	33	35	34	27	18	39

TOURELLES CENTRIFUGES DE DESENFUMAGE

Série MAX-TEMP CTVB/CTVT - rejet d'air vertical

COURBES CARACTERISTIQUES

- q_v : Débit en m^3/h et m^3/s .
- p_{sf} : Pression statique en mmCE et Pa.
- P: Puissance absorbée en W.
- SFP: Facteur spécifique de puissance en $W/m^3/s$ (courbes bleues).
- Air sec normal à 20°C et 760 mmHg.
- Caractéristiques aérauliques selon les Normes ISO 5801 et AMCA 210-99.

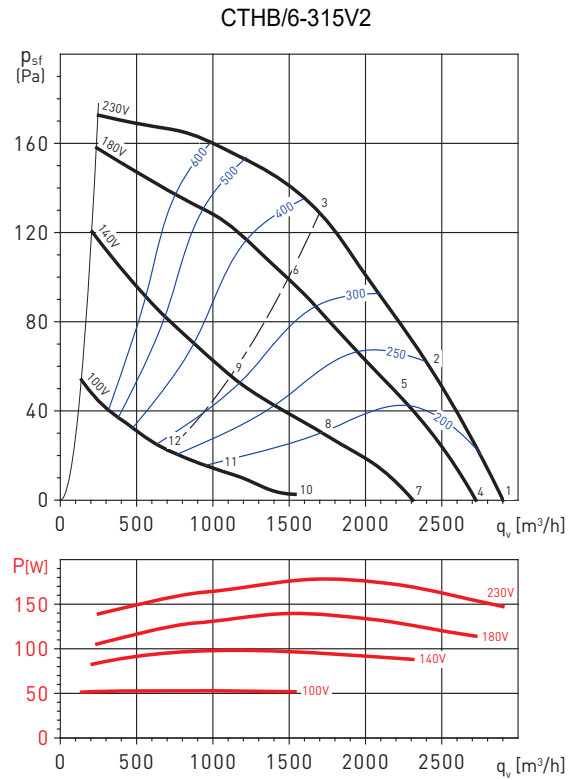
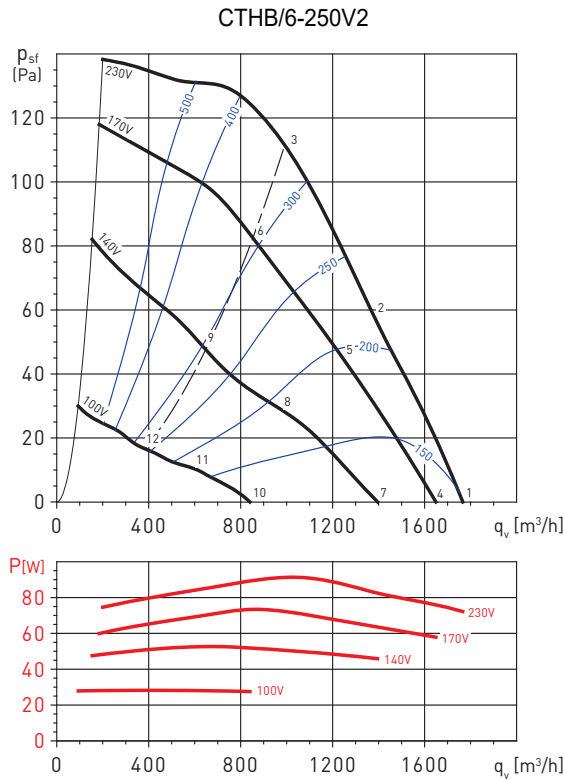

Spectre de puissance sonore en dB(A)

Point de fonctionnement	63	125	250	500	1000	2000	4000	8000	LwA	
1	Aspiration	44	50	55	54	53	57	59	35	64
	Soufflage	46	54	59	61	63	61	58	42	68
2	Aspiration	43	48	53	52	51	53	52	32	60
	Soufflage	45	51	56	58	59	55	50	35	64
3	Aspiration	44	47	52	51	52	50	48	34	58
	Soufflage	43	49	55	58	59	56	49	39	64
4	Aspiration	43	49	54	53	52	56	58	34	62
	Soufflage	45	53	58	60	61	60	57	41	67
5	Aspiration	41	46	50	49	49	50	50	30	57
	Soufflage	43	48	54	56	57	53	48	32	62
6	Aspiration	41	43	49	48	49	47	44	31	55
	Soufflage	40	45	51	55	56	52	45	35	60
7	Aspiration	40	46	51	50	49	53	55	31	59
	Soufflage	42	50	55	57	59	57	54	38	64
8	Aspiration	34	39	43	42	42	43	43	23	50
	Soufflage	36	41	47	49	50	46	41	25	55
9	Aspiration	34	37	42	41	42	40	38	24	49
	Soufflage	33	39	45	48	49	46	39	29	54
10	Aspiration	29	36	41	39	38	42	44	20	49
	Soufflage	31	39	45	47	48	46	44	27	53
11	Aspiration	25	30	34	33	32	34	34	14	41
	Soufflage	27	32	37	40	41	37	32	16	46
12	Aspiration	23	25	31	30	30	29	26	13	37
	Soufflage	22	27	33	37	37	34	27	17	42

Spectre de puissance sonore en dB(A)

Point de fonctionnement	63	125	250	500	1000	2000	4000	8000	LwA	
1	Aspiration	44	54	60	59	59	61	64	45	68
	Soufflage	47	58	64	66	65	66	64	50	72
2	Aspiration	45	54	60	59	58	60	61	44	67
	Soufflage	48	56	63	65	65	63	62	50	71
3	Aspiration	44	52	57	55	56	58	56	43	64
	Soufflage	46	53	60	62	62	61	58	48	68
4	Aspiration	43	53	60	59	58	61	64	45	68
	Soufflage	46	57	64	66	65	65	64	50	72
5	Aspiration	43	52	58	57	56	57	59	42	65
	Soufflage	45	54	61	63	62	61	60	48	69
6	Aspiration	41	49	54	53	54	56	54	40	61
	Soufflage	44	50	57	59	59	58	55	45	65
7	Aspiration	40	50	56	56	55	57	60	41	64
	Soufflage	43	54	60	62	61	62	60	46	68
8	Aspiration	38	47	53	51	51	52	54	37	60
	Soufflage	40	49	56	58	57	56	55	42	64
9	Aspiration	35	43	48	47	48	50	47	34	55
	Soufflage	37	44	51	53	53	52	49	39	59
10	Aspiration	30	40	47	46	45	48	51	32	55
	Soufflage	33	44	51	53	52	52	51	37	59
11	Aspiration	28	37	43	41	41	42	44	26	50
	Soufflage	30	39	46	48	47	46	45	32	54
12	Aspiration	24	32	37	36	37	39	37	23	45
	Soufflage	27	33	41	43	42	41	38	28	48

TOURELLES CENTRIFUGES DE DESENFUMAGE Série MAX-TEMP CTVB/CTVT - rejet d'air vertical

COURBES CARACTERISTIQUES

- q_v : Débit en m^3/h et m^3/s .
- p_{sf} : Pression statique en mmCE et Pa.
- P: Puissance absorbée en W.
- SFP: Facteur spécifique de puissance en $W/m^3/s$ (courbes bleues).
- Air sec normal à 20°C et 760 mmHg.
- Caractéristiques aérauliques selon les Normes ISO 5801 et AMCA 210-99.

CTHB/6-400V2

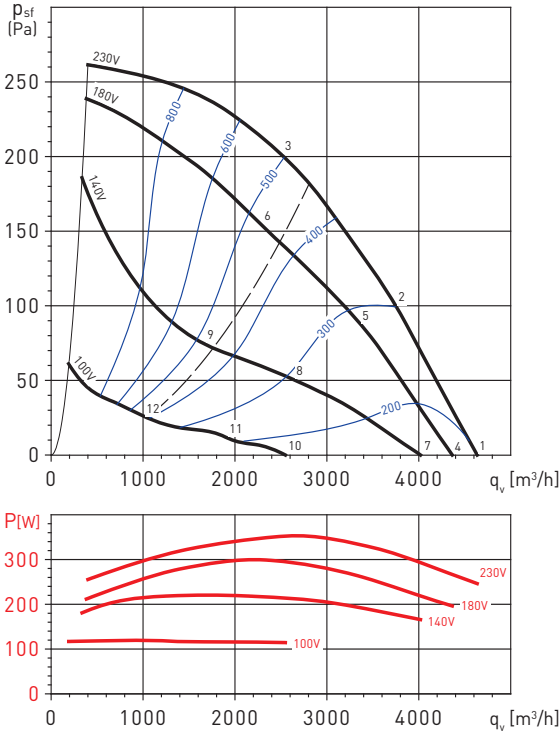

CTHT/4-180V2

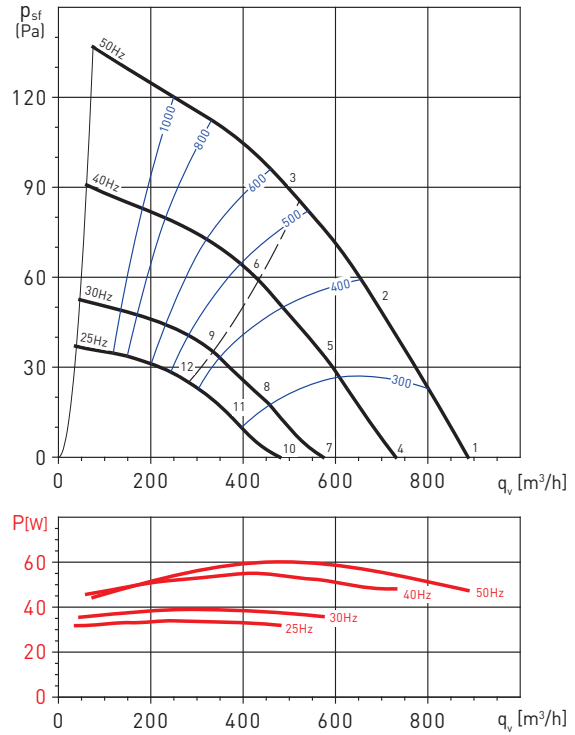

Specre de puissance sonore en dB(A)

Point de fonctionnement	63	125	250	500	1000	2000	4000	8000	LwA	
1	Aspiration	43	53	63	67	72	62	71	53	76
	Soufflage	45	60	68	76	81	66	72	56	83
2	Aspiration	43	53	61	67	66	60	67	50	72
	Soufflage	46	57	68	75	74	64	66	53	78
3	Aspiration	44	55	61	60	59	60	60	49	67
	Soufflage	49	56	65	68	64	64	63	53	72
4	Aspiration	42	52	62	66	71	61	70	52	75
	Soufflage	44	59	67	75	80	65	71	55	82
5	Aspiration	42	52	60	66	65	59	66	49	71
	Soufflage	45	56	67	74	73	63	65	52	77
6	Aspiration	42	53	59	58	57	58	58	47	65
	Soufflage	47	54	63	66	62	62	61	51	70
7	Aspiration	40	50	60	64	69	59	68	50	73
	Soufflage	42	57	65	73	78	63	69	53	80
8	Aspiration	36	46	54	60	59	53	60	43	65
	Soufflage	39	50	61	68	67	57	59	46	71
9	Aspiration	34	45	51	50	49	50	50	39	57
	Soufflage	39	46	55	58	54	54	53	43	62
10	Aspiration	30	40	50	54	59	49	58	40	63
	Soufflage	32	47	55	63	68	53	59	43	70
11	Aspiration	24	34	42	48	47	41	48	31	53
	Soufflage	27	38	49	56	55	45	47	34	59
12	Aspiration	23	34	40	39	38	39	39	28	46
	Soufflage	28	35	44	47	43	43	42	32	51

Specre de puissance sonore en dB(A)

Point de fonctionnement	63	125	250	500	1000	2000	4000	8000	LwA	
1	Aspiration	33	48	53	58	56	55	62	46	65
	Soufflage	34	48	56	61	62	61	64	48	68
2	Aspiration	33	45	51	57	54	53	55	43	61
	Soufflage	32	46	54	59	60	59	56	45	65
3	Aspiration	33	43	51	56	53	52	52	43	60
	Soufflage	30	44	52	58	59	58	53	45	64
4	Aspiration	29	44	48	54	51	51	58	41	61
	Soufflage	30	44	51	56	58	57	59	43	64
5	Aspiration	29	41	47	53	49	49	51	39	57
	Soufflage	28	41	50	55	56	55	52	41	61
6	Aspiration	29	39	47	52	49	48	48	39	56
	Soufflage	26	40	48	54	55	54	49	40	60
7	Aspiration	23	38	43	48	46	45	52	36	55
	Soufflage	24	38	46	50	52	51	54	37	58
8	Aspiration	23	36	41	47	44	43	45	33	52
	Soufflage	23	36	44	49	50	49	47	35	55
9	Aspiration	24	34	41	47	43	42	42	33	51
	Soufflage	20	34	43	48	49	48	43	35	54
10	Aspiration	19	34	39	44	42	41	48	32	51
	Soufflage	20	34	42	47	48	47	50	34	54
11	Aspiration	20	32	38	43	40	40	41	30	48
	Soufflage	19	32	41	45	46	46	43	31	52
12	Aspiration	20	30	37	43	40	39	38	29	47
	Soufflage	16	30	39	45	46	45	40	31	51

TOURELLES CENTRIFUGES DE DESENFUMAGE

Série MAX-TEMP CTVB/CTVT - rejet d'air vertical

COURBES CARACTERISTIQUES

- q_v : Débit en m^3/h et m^3/s .
- p_{sf} : Pression statique en mmCE et Pa.
- P: Puissance absorbée en W.
- SFP: Facteur spécifique de puissance en $W/m^3/s$ (courbes bleues).
- Air sec normal à 20°C et 760 mmHg.
- Caractéristiques aérauliques selon les Normes ISO 5801 et AMCA 210-99.

CTHT/4-200V2

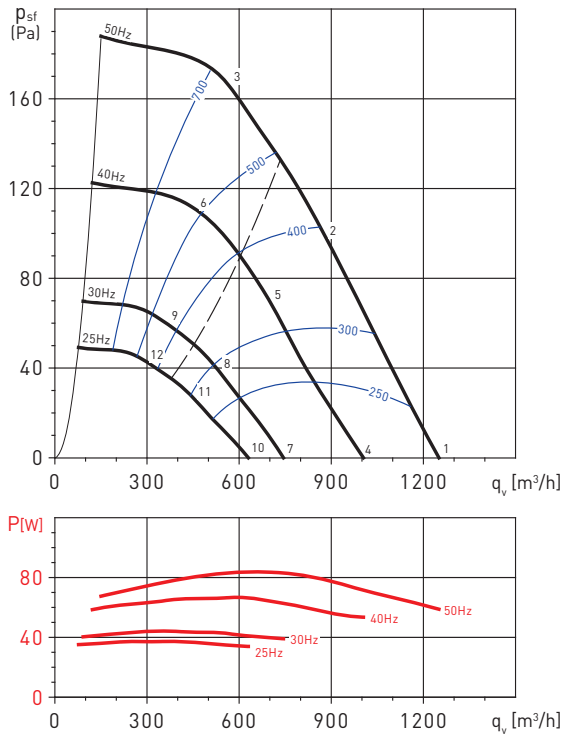

CTHT/4-225V2

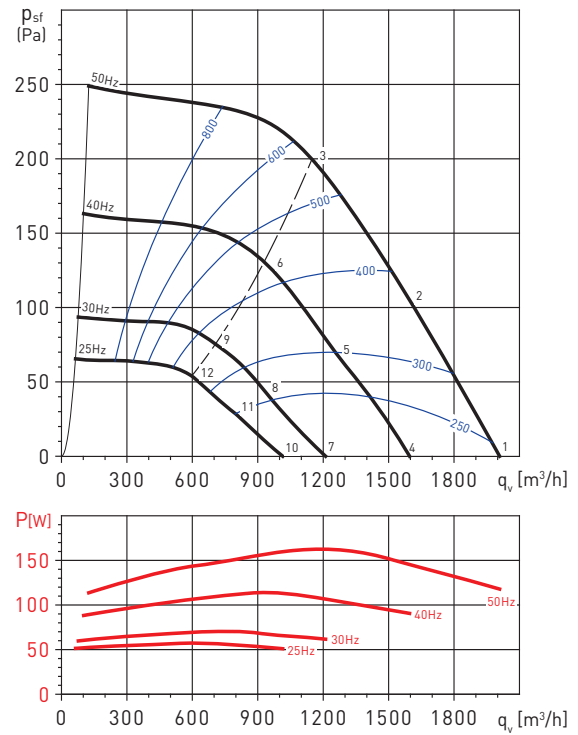

Spectre de puissance sonore en dB(A)

Point de fonctionnement	63	125	250	500	1000	2000	4000	8000	LwA	
1	Aspiration	32	49	57	59	57	58	64	45	67
	Soufflage	34	57	60	65	65	64	65	51	71
2	Aspiration	34	52	58	60	56	57	56	45	65
	Soufflage	36	54	60	65	64	63	59	49	70
3	Aspiration	36	50	57	60	56	57	56	46	65
	Soufflage	38	52	60	64	64	63	59	50	70
4	Aspiration	28	44	52	55	53	53	60	41	63
	Soufflage	30	52	55	60	61	59	60	46	67
5	Aspiration	30	47	54	56	52	52	52	40	61
	Soufflage	31	50	56	60	60	58	54	45	65
6	Aspiration	32	45	53	56	52	53	51	41	60
	Soufflage	33	48	55	60	60	59	54	46	65
7	Aspiration	22	38	46	48	47	47	53	35	56
	Soufflage	23	46	49	54	55	53	54	40	60
8	Aspiration	24	41	48	50	46	46	46	34	55
	Soufflage	25	44	50	54	54	52	48	39	59
9	Aspiration	26	40	47	50	46	47	45	35	55
	Soufflage	27	42	49	54	54	53	48	40	59
10	Aspiration	18	34	42	45	43	43	50	31	53
	Soufflage	20	42	45	50	51	49	50	36	57
11	Aspiration	20	37	44	46	42	43	42	30	51
	Soufflage	21	40	46	50	50	49	45	35	56
12	Aspiration	22	36	43	46	42	43	42	31	51
	Soufflage	24	38	45	50	50	49	45	36	56

Spectre de puissance sonore en dB(A)

Point de fonctionnement	63	125	250	500	1000	2000	4000	8000	LwA	
1	Aspiration	42	63	65	65	60	63	68	53	73
	Soufflage	46	63	67	71	70	68	70	58	77
2	Aspiration	44	57	63	63	58	60	61	45	69
	Soufflage	44	59	63	67	67	65	63	50	73
3	Aspiration	42	55	60	61	57	58	57	45	66
	Soufflage	41	57	61	65	66	63	60	50	71
4	Aspiration	37	58	60	60	55	58	63	48	68
	Soufflage	41	58	62	66	65	63	65	53	72
5	Aspiration	39	52	58	58	53	55	56	40	64
	Soufflage	39	54	58	62	62	60	58	45	68
6	Aspiration	38	51	56	57	53	54	53	41	62
	Soufflage	37	53	57	61	62	59	56	46	66
7	Aspiration	31	52	54	54	49	52	57	42	62
	Soufflage	35	52	56	60	59	57	59	47	66
8	Aspiration	34	47	53	53	48	50	51	35	58
	Soufflage	34	49	53	57	57	55	53	40	62
9	Aspiration	32	45	50	51	47	48	47	35	56
	Soufflage	31	47	51	55	56	53	50	40	60
10	Aspiration	28	49	51	51	46	49	54	39	58
	Soufflage	32	49	53	57	56	54	56	44	62
11	Aspiration	30	43	49	49	44	46	47	31	54
	Soufflage	30	45	49	53	53	51	49	36	58
12	Aspiration	28	41	46	47	43	44	43	31	52
	Soufflage	27	43	47	51	52	49	46	36	57

TOURELLES CENTRIFUGES DE DESENFUMAGE

Série MAX-TEMP CTVB/CTVT - rejet d'air vertical

COURBES CARACTERISTIQUES

- q_v : Débit en m^3/h et m^3/s .
- p_{sf} : Pression statique en mmCE et Pa.
- P: Puissance absorbée en W.
- SFP: Facteur spécifique de puissance en $W/m^3/s$ (courbes bleues).
- Air sec normal à 20°C et 760 mmHg.
- Caractéristiques aérauliques selon les Normes ISO 5801 et AMCA 210-99.

CTHT/4-250V2

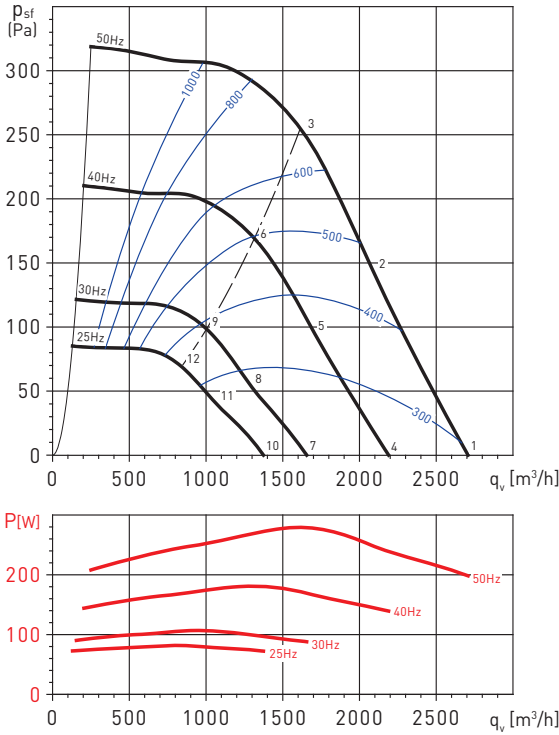

CTHT/4-315V2

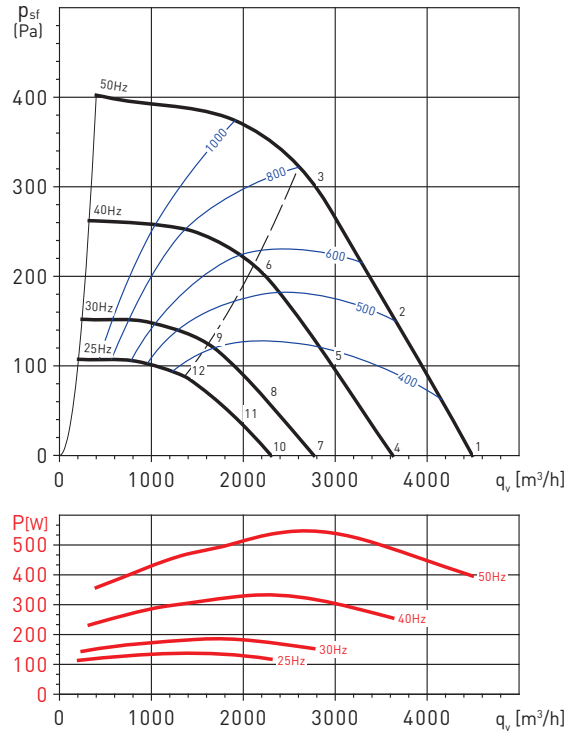

Spectre de puissance sonore en dB(A)

Point de fonctionnement		63	125	250	500	1000	2000	4000	8000	LwA
1	Aspiration	45	61	66	68	62	64	67	57	73
	Soufflage	47	65	71	74	72	70	68	61	79
2	Aspiration	46	59	63	65	61	63	59	47	70
	Soufflage	47	63	68	70	70	69	61	52	76
3	Aspiration	43	57	62	64	62	61	55	50	69
	Soufflage	44	61	66	70	70	67	61	54	75
4	Aspiration	40	57	62	63	58	59	63	53	69
	Soufflage	42	61	67	69	67	66	64	56	74
5	Aspiration	42	54	59	60	56	59	54	43	66
	Soufflage	43	58	63	66	65	65	57	48	71
6	Aspiration	39	53	58	60	57	56	51	45	64
	Soufflage	39	57	62	65	65	63	56	49	70
7	Aspiration	34	51	56	57	52	53	57	47	63
	Soufflage	36	55	60	63	61	60	58	50	68
8	Aspiration	36	49	53	54	50	53	48	37	60
	Soufflage	37	52	58	60	59	59	51	42	65
9	Aspiration	33	47	52	54	51	51	45	39	59
	Soufflage	34	51	56	59	59	57	51	43	65
10	Aspiration	30	47	52	53	48	50	53	43	59
	Soufflage	32	51	57	59	58	56	54	46	64
11	Aspiration	32	45	49	51	47	49	45	33	56
	Soufflage	33	49	54	56	55	55	47	38	62
12	Aspiration	29	43	48	50	48	47	41	36	55
	Soufflage	30	47	52	56	56	53	47	40	61

Spectre de puissance sonore en dB(A)

Point de fonctionnement		63	125	250	500	1000	2000	4000	8000	LwA
1	Aspiration	51	66	71	72	70	70	71	74	79
	Soufflage	52	70	77	79	77	75	75	73	84
2	Aspiration	51	64	72	71	69	68	68	69	78
	Soufflage	52	70	75	77	76	73	71	70	83
3	Aspiration	50	60	70	67	66	65	66	61	75
	Soufflage	51	68	72	76	73	70	69	64	80
4	Aspiration	46	62	67	67	66	65	66	69	75
	Soufflage	48	65	72	75	73	70	70	68	80
5	Aspiration	46	60	67	66	65	63	63	65	73
	Soufflage	48	66	71	73	71	68	67	66	78
6	Aspiration	46	55	65	63	62	61	62	57	70
	Soufflage	47	63	68	72	68	66	65	60	76
7	Aspiration	40	56	61	61	60	59	60	63	69
	Soufflage	42	59	66	69	67	64	64	62	74
8	Aspiration	40	54	62	60	59	57	57	59	67
	Soufflage	42	60	65	67	65	62	61	60	72
9	Aspiration	40	50	59	57	56	55	56	51	64
	Soufflage	41	57	62	66	62	60	59	54	70
10	Aspiration	36	52	57	57	56	55	56	59	65
	Soufflage	38	55	62	65	63	60	60	59	70
11	Aspiration	36	50	58	56	55	54	53	55	63
	Soufflage	38	56	61	63	62	59	57	56	68
12	Aspiration	36	46	56	53	52	51	52	47	61
	Soufflage	37	54	58	62	59	56	55	50	66

TOURELLES CENTRIFUGES DE DESENFUMAGE

Série MAX-TEMP CTVB/CTVT - rejet d'air vertical

COURBES CARACTERISTIQUES

- q_v : Débit en m^3/h et m^3/s .
- p_{sf} : Pression statique en mmCE et Pa.
- P: Puissance absorbée en W.
- SFP: Facteur spécifique de puissance en $W/m^3/s$ (courbes bleues).
- Air sec normal à 20°C et 760 mmHg.
- Caractéristiques aérauliques selon les Normes ISO 5801 et AMCA 210-99.

CTHT/4-400V2

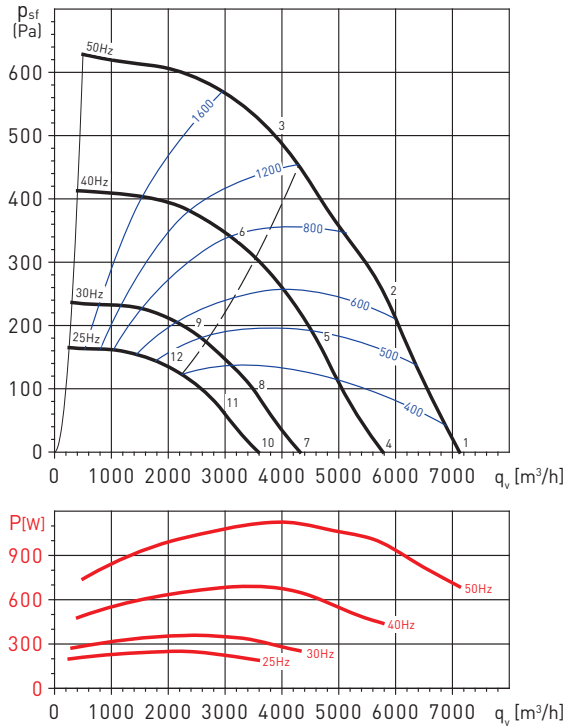

CTHT/4-450V2

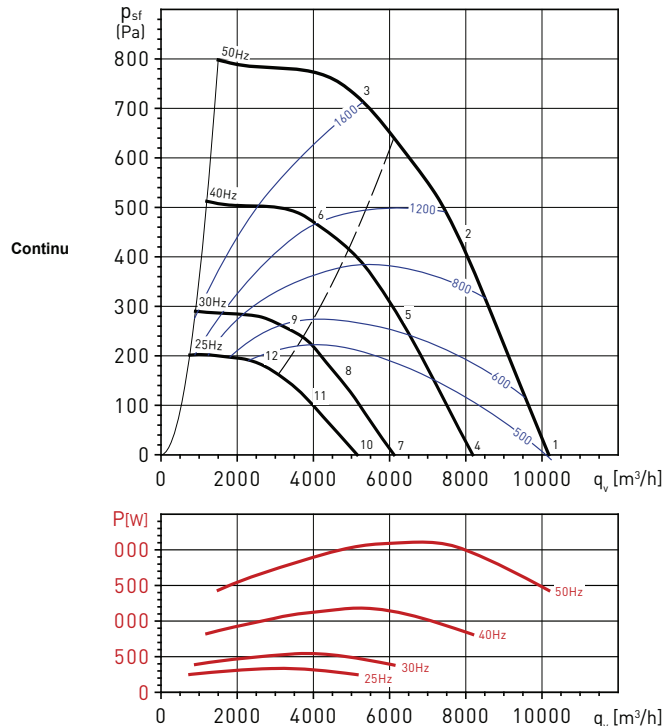

Spectre de puissance sonore en dB(A)

Point de fonctionnement	63	125	250	500	1000	2000	4000	8000	LwA	
1	Aspiration	45	66	76	73	85	77	68	76	87
1	Soufflage	48	75	77	87	90	86	74	79	93
2	Aspiration	42	64	76	72	80	70	66	66	82
2	Soufflage	42	72	75	87	88	76	72	70	91
3	Aspiration	46	63	78	69	68	70	69	64	80
3	Soufflage	44	71	73	84	79	73	73	69	86
4	Aspiration	40	61	71	68	80	72	63	71	82
4	Soufflage	43	70	72	82	85	81	69	74	89
5	Aspiration	38	60	72	68	76	66	62	62	78
5	Soufflage	38	68	71	83	84	72	68	66	87
6	Aspiration	42	59	74	65	64	66	65	60	76
6	Soufflage	40	67	69	80	75	69	69	65	82
7	Aspiration	34	55	65	62	74	66	57	65	76
7	Soufflage	37	64	66	76	79	75	63	68	82
8	Aspiration	32	54	66	62	70	60	56	56	72
8	Soufflage	32	62	65	77	78	66	62	60	81
9	Aspiration	36	53	68	59	58	60	59	54	70
9	Soufflage	34	61	63	74	69	63	63	59	76
10	Aspiration	30	51	61	58	70	62	53	61	72
10	Soufflage	33	60	62	72	75	71	59	64	79
11	Aspiration	28	50	62	58	66	56	52	52	68
11	Soufflage	28	58	61	73	74	62	58	56	77
12	Aspiration	32	49	64	55	54	56	55	50	66
12	Soufflage	30	57	59	70	65	59	59	55	72

Spectre de puissance sonore en dB(A)

Point de fonctionnement	63	125	250	500	1000	2000	4000	8000	LwA	
1	Aspiration	50	72	83	81	82	86	77	85	91
1	Soufflage	52	77	85	89	88	92	83	84	96
2	Aspiration	45	70	75	75	77	78	72	73	84
2	Soufflage	46	75	80	84	84	84	77	75	90
3	Aspiration	42	67	71	72	75	77	72	68	81
3	Soufflage	46	72	76	80	83	85	77	71	89
4	Aspiration	45	67	78	76	77	81	72	80	86
4	Soufflage	47	72	80	84	83	87	79	80	91
5	Aspiration	40	65	70	70	72	73	67	68	79
5	Soufflage	41	71	75	79	79	79	72	70	85
6	Aspiration	37	62	67	67	70	72	67	63	77
6	Soufflage	41	67	71	76	78	80	72	67	84
7	Aspiration	39	61	72	70	71	75	66	74	80
7	Soufflage	41	65	74	77	77	81	72	73	85
8	Aspiration	34	59	64	64	66	67	61	62	72
8	Soufflage	34	64	69	72	73	73	66	64	79
9	Aspiration	31	56	60	61	64	66	60	56	70
9	Soufflage	35	60	65	69	72	74	66	60	78
10	Aspiration	35	57	68	66	67	71	62	70	76
10	Soufflage	37	61	70	73	73	77	68	69	81
11	Aspiration	30	55	60	60	62	63	57	58	68
11	Soufflage	31	60	65	69	69	69	62	60	75
12	Aspiration	27	52	56	57	60	62	56	52	66
12	Soufflage	31	56	61	65	68	70	62	56	74

TOURELLES CENTRIFUGES DE DESENFUMAGE Série MAX-TEMP CTVB/CTVT - rejet d'air vertical

COURBES CARACTERISTIQUES

- q_v : Débit en m^3/h et m^3/s .
- p_{sf} : Pression statique en mmCE et Pa.
- P: Puissance absorbée en W.
- SFP: Facteur spécifique de puissance en $W/m^3/s$ (courbes bleues).
- Air sec normal à 20°C et 760 mmHg.
- Caractéristiques aérauliques selon les Normes ISO 5801 et AMCA 210-99.

CTHT/6-200V2

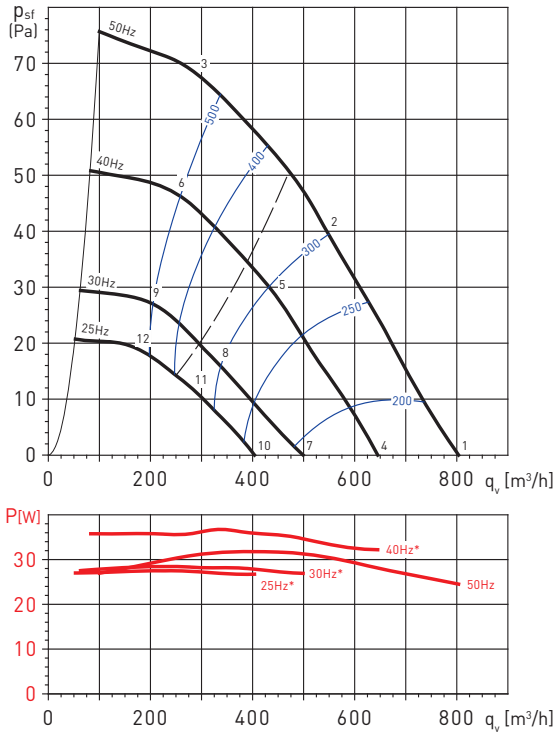

CTHT/6-225V2

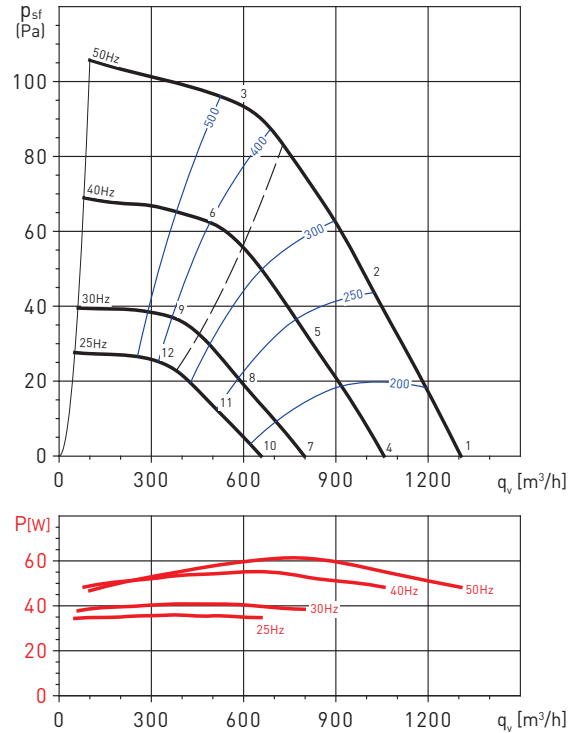

Spectre de puissance sonore en dB(A)

Point de fonctionnement	63	125	250	500	1000	2000	4000	8000	LwA
1	Aspiration	33	47	54	61	56	60	45	65
	Soufflage	35	48	56	65	62	61	62	69
2	Aspiration	34	47	53	60	55	54	44	63
	Soufflage	34	45	55	62	61	60	54	66
3	Aspiration	42	47	53	60	55	54	44	63
	Soufflage	43	48	55	63	62	61	55	67
4	Aspiration	31	45	52	59	54	52	58	63
	Soufflage	33	46	54	63	60	59	60	67
5	Aspiration	29	42	49	55	51	49	48	58
	Soufflage	30	40	50	57	56	55	50	61
6	Aspiration	38	43	48	56	51	50	47	59
	Soufflage	39	43	51	59	57	57	51	63
7	Aspiration	24	38	45	52	47	46	51	56
	Soufflage	26	39	48	56	53	53	53	60
8	Aspiration	20	34	40	46	42	40	39	49
	Soufflage	21	31	41	48	47	46	41	53
9	Aspiration	30	34	40	47	43	41	39	50
	Soufflage	30	35	42	50	49	48	42	54
10	Aspiration	10	24	31	37	32	31	36	42
	Soufflage	12	24	33	42	39	38	39	46
11	Aspiration	9	22	29	35	30	29	28	38
	Soufflage	10	20	30	37	36	35	29	41
12	Aspiration	19	23	29	36	32	30	28	39
	Soufflage	19	24	32	39	38	37	31	44

Spectre de puissance sonore en dB(A)

Point de fonctionnement	63	125	250	500	1000	2000	4000	8000	LwA	
1	Aspiration	41	47	52	53	49	59	56	33	62
	Soufflage	42	51	55	57	58	60	57	39	65
2	Aspiration	39	45	49	51	48	53	47	30	57
	Soufflage	40	47	51	55	56	54	49	36	61
3	Aspiration	34	42	47	47	45	48	41	31	53
	Soufflage	38	43	47	51	53	53	45	36	58
4	Aspiration	36	43	48	48	44	55	51	30	58
	Soufflage	37	47	50	53	53	56	53	34	61
5	Aspiration	35	40	45	46	43	48	43	30	53
	Soufflage	36	43	47	50	52	50	45	31	57
6	Aspiration	30	37	43	43	40	43	37	30	49
	Soufflage	33	38	43	47	49	48	41	32	54
7	Aspiration	30	37	42	42	38	49	45	30	52
	Soufflage	31	41	44	47	47	50	47	30	55
8	Aspiration	30	34	39	41	37	42	37	30	47
	Soufflage	30	37	41	45	46	44	39	30	51
9	Aspiration	30	32	37	37	34	37	31	30	44
	Soufflage	30	32	37	41	43	43	35	30	48
10	Aspiration	30	33	38	38	34	45	41	30	48
	Soufflage	30	37	40	43	43	46	43	30	51
11	Aspiration	35	40	45	46	43	48	43	35	53
	Soufflage	36	42	47	50	51	50	44	35	56
12	Aspiration	35	37	42	42	40	43	37	35	49
	Soufflage	35	38	43	46	48	48	40	35	53

TOURELLES CENTRIFUGES DE DESENFUMAGE

Série MAX-TEMP CTVB/CTVT - rejet d'air vertical

COURBES CARACTERISTIQUES

- q_v : Débit en m^3/h et m^3/s .
- p_{sf} : Pression statique en mmCE et Pa.
- P: Puissance absorbée en W.
- SFP: Facteur spécifique de puissance en $W/m^3/s$ (courbes bleues).
- Air sec normal à 20°C et 760 mmHg.
- Caractéristiques aérauliques selon les Normes ISO 5801 et AMCA 210-99.

CTHT/6-250V2

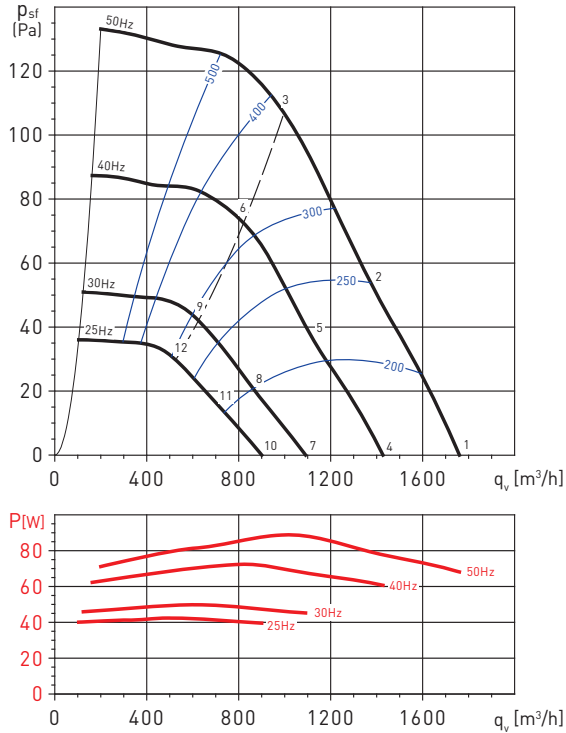

CTHT/6-315V2

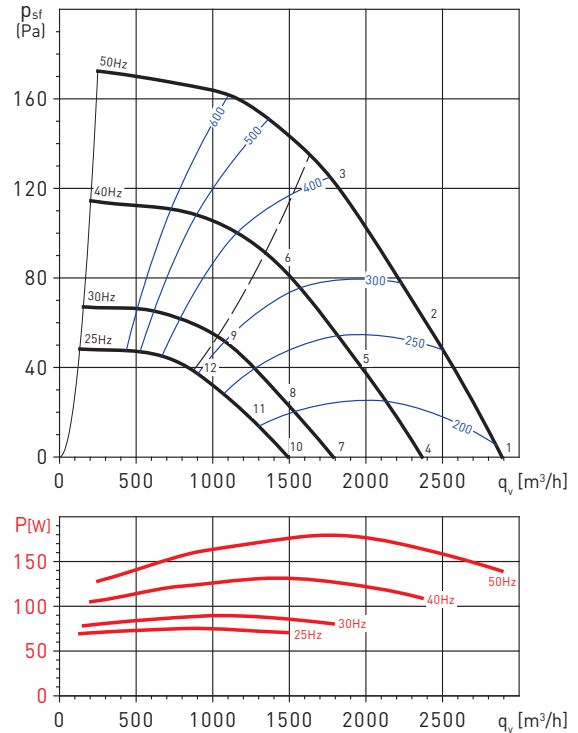

Spectre de puissance sonore en dB(A)

Point de fonctionnement	63	125	250	500	1000	2000	4000	8000	LwA	
1	Aspiration	43	50	55	53	52	56	58	34	63
	Soufflage	45	53	59	61	62	60	58	42	67
2	Aspiration	43	48	52	51	50	52	52	31	59
	Soufflage	45	50	55	58	59	55	50	34	63
3	Aspiration	44	46	52	51	51	50	47	34	58
	Soufflage	43	48	54	58	58	55	48	38	63
4	Aspiration	39	45	50	49	48	52	54	30	58
	Soufflage	41	49	54	56	57	56	53	37	63
5	Aspiration	38	43	48	47	46	48	47	27	55
	Soufflage	40	46	51	53	55	50	45	30	59
6	Aspiration	39	42	47	47	47	45	43	29	54
	Soufflage	38	44	50	53	54	51	44	34	59
7	Aspiration	33	39	44	43	42	46	48	24	52
	Soufflage	35	43	48	50	52	50	47	31	57
8	Aspiration	33	38	42	41	40	42	42	21	49
	Soufflage	35	40	45	48	49	45	40	24	53
9	Aspiration	34	36	42	41	41	40	37	24	48
	Soufflage	33	38	44	48	48	45	38	28	53
10	Aspiration	29	36	41	39	38	42	44	20	49
	Soufflage	31	39	45	47	48	46	44	27	53
11	Aspiration	29	34	38	37	36	38	38	17	45
	Soufflage	31	36	41	44	45	41	36	20	50
12	Aspiration	30	33	38	37	38	36	34	20	44
	Soufflage	29	34	41	44	45	42	35	24	49

Spectre de puissance sonore en dB(A)

Point de fonctionnement	63	125	250	500	1000	2000	4000	8000	LwA	
1	Aspiration	45	55	61	60	60	62	65	46	69
	Soufflage	48	59	65	67	66	67	65	51	73
2	Aspiration	45	54	60	59	58	59	61	44	67
	Soufflage	47	56	63	65	65	63	62	50	71
3	Aspiration	44	52	57	56	57	59	56	43	64
	Soufflage	47	53	60	62	62	61	58	48	68
4	Aspiration	40	50	57	56	55	57	61	42	65
	Soufflage	43	54	60	63	62	62	61	47	69
5	Aspiration	41	49	56	54	54	55	57	39	63
	Soufflage	43	52	59	61	60	59	57	45	67
6	Aspiration	40	48	53	51	52	54	52	39	60
	Soufflage	42	49	56	58	58	57	54	44	64
7	Aspiration	34	44	51	50	49	52	55	36	59
	Soufflage	37	48	55	57	56	56	55	41	63
8	Aspiration	35	44	50	48	48	49	51	34	57
	Soufflage	37	46	53	55	54	53	52	39	61
9	Aspiration	34	42	47	46	47	49	46	33	54
	Soufflage	36	43	50	52	52	51	48	38	58
10	Aspiration	31	40	47	46	45	48	51	32	55
	Soufflage	34	44	51	53	52	53	51	37	59
11	Aspiration	31	40	46	45	44	46	47	30	53
	Soufflage	34	43	49	51	51	49	48	36	57
12	Aspiration	30	38	43	42	43	45	43	29	50
	Soufflage	33	39	47	48	48	47	44	34	54

TOURELLES CENTRIFUGES DE DESENFUMAGE Série MAX-TEMP CTVB/CTVT - rejet d'air vertical

COURBES CARACTERISTIQUES

- q_v : Débit en m^3/h et m^3/s .
- p_{sf} : Pression statique en mmCE et Pa.
- P: Puissance absorbée en W.
- SFP: Facteur spécifique de puissance en $W/m^3/s$ (courbes bleues).
- Air sec normal à 20°C et 760 mmHg.
- Caractéristiques aérauliques selon les Normes ISO 5801 et AMCA 210-99.

CTHT/6-400V2

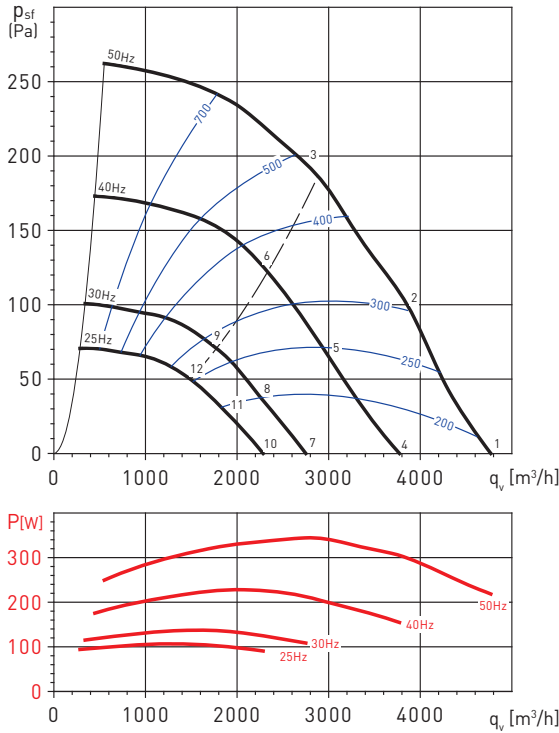

CTHT/6-450V2

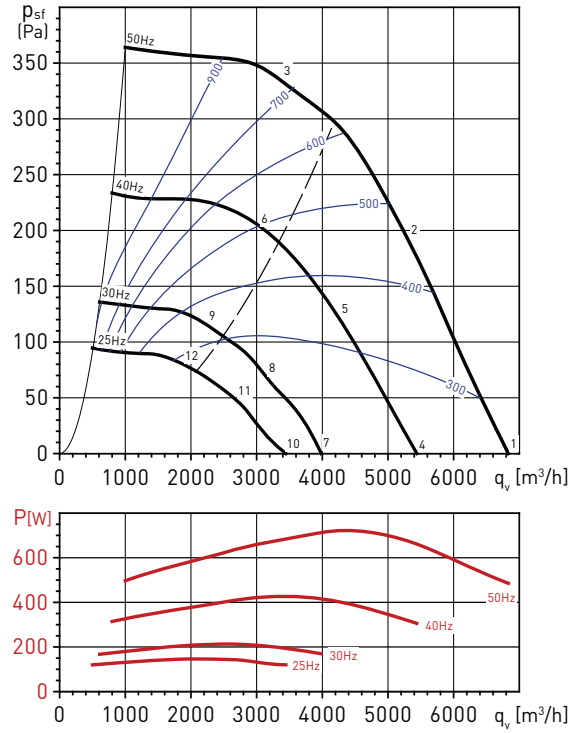

Spectre de puissance sonore en dB(A)

Point de fonctionnement	63	125	250	500	1000	2000	4000	8000	LwA	
1	Aspiration	41	53	63	67	73	62	71	56	76
	Soufflage	44	61	69	76	81	67	72	59	83
2	Aspiration	40	52	63	67	67	60	66	50	72
	Soufflage	43	58	68	75	75	65	67	54	79
3	Aspiration	38	52	61	62	59	59	61	49	68
	Soufflage	45	56	66	69	65	65	64	54	73
4	Aspiration	36	48	58	62	68	57	66	51	72
	Soufflage	39	56	64	71	76	62	67	54	78
5	Aspiration	36	48	59	63	63	56	62	46	68
	Soufflage	39	54	64	71	71	61	63	50	75
6	Aspiration	34	48	57	58	55	55	57	45	63
	Soufflage	41	52	62	65	61	61	60	50	69
7	Aspiration	30	42	52	56	62	51	60	45	66
	Soufflage	33	50	58	65	70	56	61	48	72
8	Aspiration	30	42	53	57	57	50	56	40	62
	Soufflage	33	48	58	65	65	55	57	44	69
9	Aspiration	28	42	51	52	49	49	51	39	57
	Soufflage	35	46	56	59	55	55	54	44	63
10	Aspiration	26	38	48	52	58	47	56	41	62
	Soufflage	29	46	54	61	66	52	57	44	68
11	Aspiration	26	38	49	53	53	46	52	36	58
	Soufflage	29	44	54	61	61	51	53	40	65
12	Aspiration	24	38	47	48	45	45	47	35	54
	Soufflage	31	42	52	55	51	51	50	40	59

Spectre de puissance sonore en dB(A)

Point de fonctionnement	63	125	250	500	1000	2000	4000	8000	LwA	
1	Aspiration	46	66	72	70	72	75	74	58	80
	Soufflage	49	69	75	77	79	80	74	63	85
2	Aspiration	42	61	67	67	68	66	66	52	74
	Soufflage	43	66	71	74	74	72	68	60	80
3	Aspiration	40	59	64	64	68	66	62	53	72
	Soufflage	40	61	68	71	75	72	66	59	78
4	Aspiration	42	61	68	65	67	70	69	53	75
	Soufflage	44	64	70	72	74	75	70	58	80
5	Aspiration	37	56	62	62	63	61	62	47	69
	Soufflage	38	61	66	69	69	67	63	55	75
6	Aspiration	35	54	59	59	63	61	58	48	68
	Soufflage	35	57	63	67	70	67	61	54	74
7	Aspiration	35	55	61	59	61	64	62	47	69
	Soufflage	38	57	64	66	67	69	63	52	74
8	Aspiration	31	50	55	55	57	55	55	41	63
	Soufflage	32	55	60	63	63	61	57	49	68
9	Aspiration	29	48	53	53	57	55	51	42	61
	Soufflage	29	50	57	60	63	60	55	48	67
10	Aspiration	31	51	57	55	57	60	59	43	65
	Soufflage	34	54	60	62	64	65	59	48	70
11	Aspiration	27	46	51	52	53	51	51	37	59
	Soufflage	28	51	56	59	59	57	53	45	64
12	Aspiration	25	44	49	49	53	51	47	38	57
	Soufflage	25	46	53	56	60	56	51	44	63

TOURELLES CENTRIFUGES DE DESENFUMAGE

Série MAX-TEMP CTVB/CTVT - rejet d'air vertical

COURBES CARACTERISTIQUES

- q_v : Débit en m^3/h et m^3/s .
- p_{sf} : Pression statique en mmCE et Pa.
- P: Puissance absorbée en W.
- SFP: Facteur spécifique de puissance en $W/m^3/s$ (courbes bleues).
- Air sec normal à 20°C et 760 mmHg.
- Caractéristiques aérauliques selon les Normes ISO 5801 et AMCA 210-99.

CTHT/6-500V2

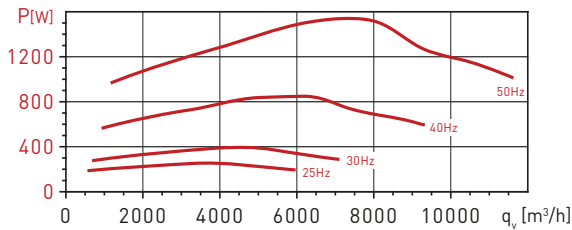
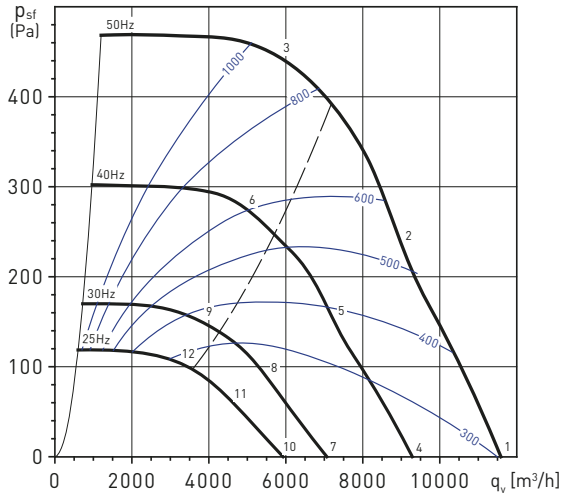

CTHT/6-560V2

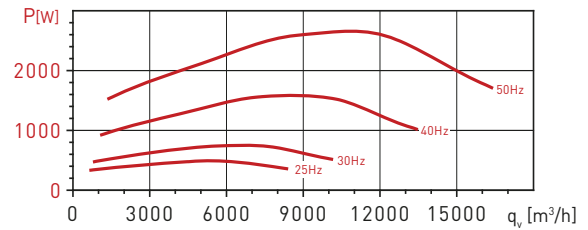
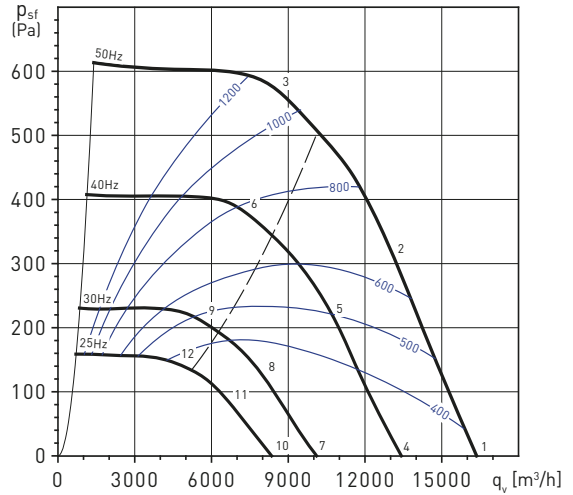

Spectre de puissance sonore en dB(A)

Point de fonctionnement	63	125	250	500	1000	2000	4000	8000	LwA	
1	Aspiration	50	70	76	74	76	79	78	62	84
	Soufflage	53	73	79	81	83	84	78	67	88
2	Aspiration	46	65	71	71	72	70	70	56	78
	Soufflage	47	70	75	78	78	76	72	64	83
3	Aspiration	44	63	68	68	72	70	66	57	76
	Soufflage	44	65	72	75	79	76	70	63	82
4	Aspiration	45	65	71	69	71	74	73	57	79
	Soufflage	48	68	74	76	78	79	73	62	83
5	Aspiration	41	60	66	66	67	65	65	51	73
	Soufflage	42	65	70	73	73	71	67	59	78
6	Aspiration	39	58	63	63	67	65	61	52	71
	Soufflage	39	60	67	70	74	71	65	58	77
7	Aspiration	38	58	64	62	64	67	66	50	73
	Soufflage	41	61	67	69	71	72	66	55	77
8	Aspiration	34	53	59	59	60	58	58	44	66
	Soufflage	35	58	63	66	66	64	60	52	72
9	Aspiration	33	52	57	57	61	59	55	46	65
	Soufflage	33	54	61	64	68	65	59	52	71
10	Aspiration	35	55	61	59	61	64	63	47	69
	Soufflage	38	58	64	66	68	69	63	52	73
11	Aspiration	31	50	56	56	57	55	55	41	63
	Soufflage	32	55	60	63	63	61	57	49	68
12	Aspiration	29	48	53	53	57	55	51	42	61
	Soufflage	29	50	57	60	64	61	55	48	67

Spectre de puissance sonore en dB(A)

Point de fonctionnement	63	125	250	500	1000	2000	4000	8000	LwA	
1	Aspiration	53	73	79	77	79	82	81	65	87
	Soufflage	56	76	82	84	86	87	81	70	92
2	Aspiration	49	68	74	74	75	73	73	59	81
	Soufflage	50	73	78	81	81	79	75	67	87
3	Aspiration	47	66	71	71	75	73	69	60	80
	Soufflage	47	68	75	78	82	79	73	66	86
4	Aspiration	49	69	75	73	75	78	77	61	83
	Soufflage	52	72	78	80	82	83	77	66	87
5	Aspiration	45	64	70	70	71	69	69	55	77
	Soufflage	46	69	74	77	77	75	71	63	83
6	Aspiration	43	62	67	67	71	69	65	56	76
	Soufflage	43	64	71	74	78	75	69	62	82
7	Aspiration	43	63	69	67	69	72	71	55	77
	Soufflage	46	66	72	74	76	77	71	60	81
8	Aspiration	39	58	64	64	65	63	63	49	71
	Soufflage	40	63	68	71	71	69	65	57	76
9	Aspiration	37	56	61	61	65	63	59	50	69
	Soufflage	37	58	65	68	72	69	63	56	75
10	Aspiration	39	59	65	63	65	68	67	51	73
	Soufflage	42	62	68	70	72	73	67	56	77
11	Aspiration	35	54	60	60	61	59	59	45	67
	Soufflage	36	59	64	67	67	65	61	53	72
12	Aspiration	33	52	57	57	61	59	55	46	65
	Soufflage	33	54	61	64	68	65	59	52	71

TOURELLES CENTRIFUGES DE DESENFUMAGE

Série MAX-TEMP CTVB/CTVT - rejet d'air vertical

COURBES CARACTERISTIQUES

- q_v : Débit en m^3/h et m^3/s .
- p_{sf} : Pression statique en mmCE et Pa.
- P: Puissance absorbée en W.
- SFP: Facteur spécifique de puissance en $W/m^3/s$ (courbes bleues).
- Air sec normal à 20°C et 760 mmHg.
- Caractéristiques aérauliques selon les Normes ISO 5801 et AMCA 210-99.

CTHT/6-630V2

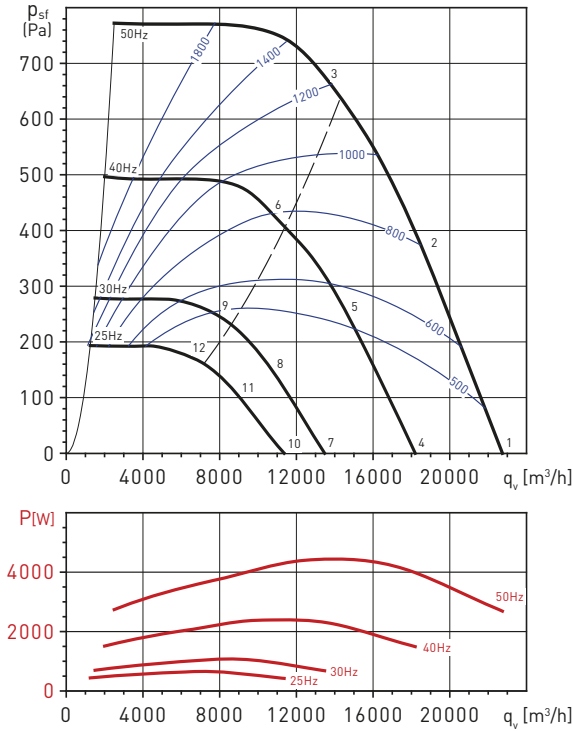

CTHT/6-710V2

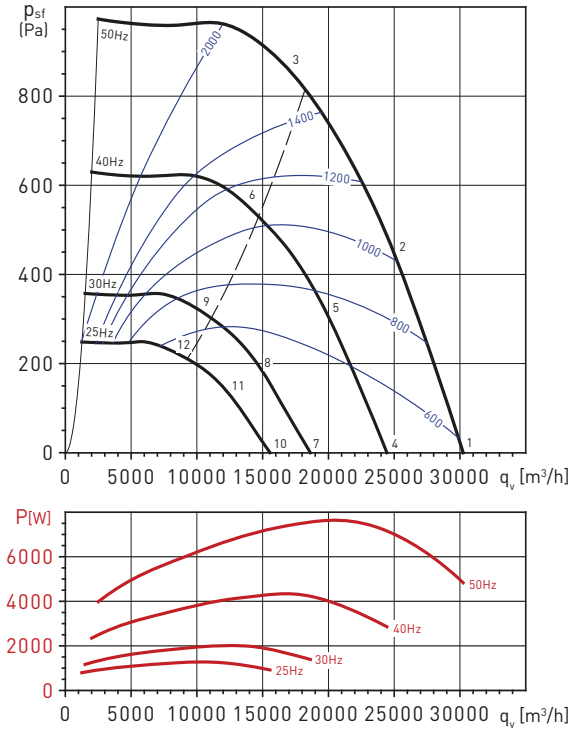

Spectre de puissance sonore en dB(A)

Point de fonctionnement	63	125	250	500	1000	2000	4000	8000	LwA	
1	Aspiration	57	77	83	81	83	86	85	69	91
1	Soufflage	60	80	86	88	90	91	85	74	96
2	Aspiration	53	72	78	78	79	77	77	63	85
2	Soufflage	54	77	82	85	85	83	79	71	90
3	Aspiration	51	70	75	75	79	77	73	64	83
3	Soufflage	51	72	79	82	86	83	77	70	89
4	Aspiration	52	72	78	76	78	81	80	64	86
4	Soufflage	55	75	81	83	85	86	80	69	91
5	Aspiration	48	67	73	73	74	72	72	58	80
5	Soufflage	49	72	77	80	80	78	74	66	86
6	Aspiration	46	65	70	70	74	72	68	59	79
6	Soufflage	46	67	74	77	81	78	72	65	85
7	Aspiration	46	66	72	70	72	75	74	58	80
7	Soufflage	49	69	75	77	79	80	74	63	84
8	Aspiration	42	61	67	67	68	66	66	52	74
8	Soufflage	43	66	71	74	74	72	68	60	79
9	Aspiration	40	59	64	64	68	66	62	53	72
9	Soufflage	40	61	68	71	75	72	66	59	78
10	Aspiration	42	62	68	66	68	71	70	54	76
10	Soufflage	45	65	71	73	75	76	70	59	81
11	Aspiration	38	57	63	63	64	62	62	48	70
11	Soufflage	39	62	67	70	70	68	64	56	75
12	Aspiration	36	55	60	60	64	62	58	49	68
12	Soufflage	36	57	64	67	71	68	62	55	75

Spectre de puissance sonore en dB(A)

Point de fonctionnement	63	125	250	500	1000	2000	4000	8000	LwA	
1	Aspiration	60	80	86	84	86	89	88	72	95
1	Soufflage	63	83	89	91	93	94	88	77	99
2	Aspiration	56	75	81	81	82	80	80	66	89
2	Soufflage	57	80	85	88	88	86	82	74	94
3	Aspiration	54	73	78	78	82	80	76	67	87
3	Soufflage	54	75	82	85	89	86	80	73	93
4	Aspiration	56	76	82	80	82	85	84	68	90
4	Soufflage	59	79	85	87	89	90	84	73	95
5	Aspiration	52	71	77	77	78	76	76	62	84
5	Soufflage	53	76	81	84	84	82	78	70	89
6	Aspiration	50	69	74	74	78	76	72	63	82
6	Soufflage	50	71	78	81	85	82	76	69	88
7	Aspiration	50	70	76	74	76	79	78	62	84
7	Soufflage	53	73	79	81	83	84	78	67	89
8	Aspiration	46	65	71	71	72	70	70	56	78
8	Soufflage	47	70	75	78	78	76	72	64	83
9	Aspiration	44	63	68	68	72	70	66	57	76
9	Soufflage	44	65	72	75	79	76	70	63	82
10	Aspiration	46	66	72	70	72	75	74	58	80
10	Soufflage	49	69	75	77	79	80	74	63	85
11	Aspiration	42	61	67	67	68	66	66	52	74
11	Soufflage	43	66	71	74	74	72	68	60	79
12	Aspiration	40	59	64	64	68	66	62	53	72
12	Soufflage	40	61	68	71	75	72	66	59	78

TOURELLES CENTRIFUGES DE DESENFUMAGE Série MAX-TEMP CTVB/CTVT - rejet d'air vertical

COURBES CARACTERISTIQUES

- q_v : Débit en m^3/h et m^3/s .
- p_{sf} : Pression statique en mmCE et Pa.
- P: Puissance absorbée en W.
- SFP: Facteur spécifique de puissance en $W/m^3/s$ (courbes bleues).
- Air sec normal à 20°C et 760 mmHg.
- Caractéristiques aérauliques selon les Normes ISO 5801 et AMCA 210-99.

CTHT/6-630H 5,5 kW

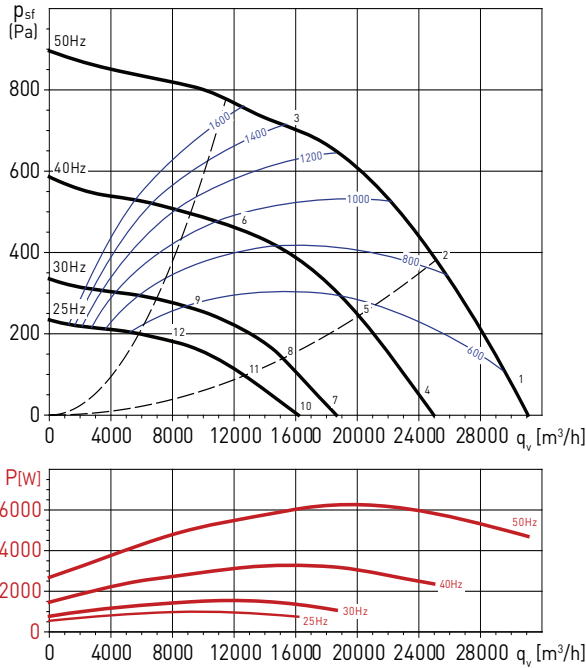

CTHT/6-710H 7,5 kW

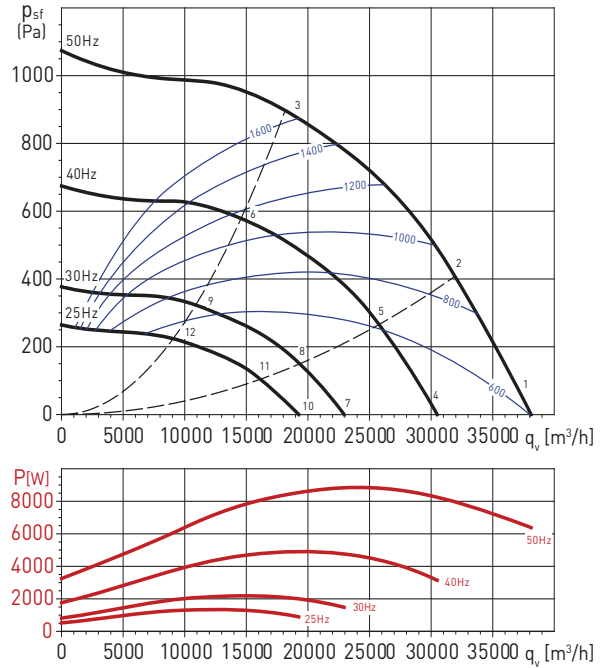

Spectre de puissance sonore en dB(A)

Point de fonctionnement	63	125	250	500	1000	2000	4000	8000	LwA	
1	Aspiration	63	83	87	83	85	85	85	74	93
	Soufflage	66	86	90	90	92	90	85	79	97
2	Aspiration	62	77	83	80	83	81	79	67	89
	Soufflage	63	82	87	87	89	87	81	75	94
3	Aspiration	69	78	81	78	80	77	80	73	87
	Soufflage	69	80	85	85	87	83	84	79	92
4	Aspiration	64	84	88	84	86	86	86	75	94
	Soufflage	67	87	91	91	93	91	86	80	99
5	Aspiration	57	72	78	75	78	76	74	62	84
	Soufflage	58	77	82	82	84	82	76	70	89
6	Aspiration	64	73	76	73	75	72	75	68	82
	Soufflage	64	75	80	80	82	78	79	74	88
7	Aspiration	58	78	82	78	80	80	80	69	88
	Soufflage	61	81	85	85	87	85	80	74	92
8	Aspiration	51	66	72	69	72	70	68	56	78
	Soufflage	52	71	76	76	78	76	70	64	83
9	Aspiration	58	67	70	67	69	66	69	62	76
	Soufflage	58	69	74	74	76	72	73	68	81
10	Aspiration	54	74	78	74	76	76	76	65	84
	Soufflage	57	77	81	81	83	81	76	70	88
11	Aspiration	47	62	68	65	68	66	64	52	74
	Soufflage	48	67	72	72	74	72	66	60	79
12	Aspiration	54	63	66	63	65	62	65	58	72
	Soufflage	54	65	70	70	72	68	69	64	77

Spectre de puissance sonore en dB(A)

Point de fonctionnement	63	125	250	500	1000	2000	4000	8000	LwA	
1	Aspiration	79	83	89	85	88	84	87	72	95
	Soufflage	82	86	92	92	95	89	87	77	99
2	Aspiration	78	78	85	82	84	80	83	67	91
	Soufflage	79	83	89	89	90	86	85	75	96
3	Aspiration	77	79	84	81	83	77	80	66	89
	Soufflage	77	81	88	88	90	83	84	72	94
4	Aspiration	73	77	83	79	82	78	81	66	89
	Soufflage	76	80	86	86	89	83	81	71	93
5	Aspiration	73	73	80	77	79	75	78	62	85
	Soufflage	74	78	84	84	85	81	80	70	90
6	Aspiration	71	73	78	75	77	71	74	60	83
	Soufflage	71	75	82	82	84	77	78	66	89
7	Aspiration	64	68	74	70	73	69	72	57	79
	Soufflage	67	71	77	77	80	74	72	62	84
8	Aspiration	65	65	72	69	71	67	70	54	78
	Soufflage	66	70	76	76	77	73	72	62	83
9	Aspiration	64	66	71	68	70	64	67	53	76
	Soufflage	64	68	75	75	77	70	71	59	82
10	Aspiration	59	63	69	65	68	64	67	52	74
	Soufflage	62	66	72	72	75	69	67	57	79
11	Aspiration	60	60	67	64	66	62	65	49	72
	Soufflage	61	65	71	71	72	68	67	57	77
12	Aspiration	59	61	66	63	65	59	62	48	71
	Soufflage	59	63	70	70	72	65	66	54	76

TOURELLES CENTRIFUGES DE DESENFUMAGE

Série MAX-TEMP CTVB/CTVT - rejet d'air vertical

COURBES CARACTERISTIQUES

- q_v : Débit en m^3/h et m^3/s .
- p_{sf} : Pression statique en mmCE et Pa.
- P: Puissance absorbée en W.
- SFP: Facteur spécifique de puissance en $W/m^3/s$ (courbes bleues).
- Air sec normal à 20°C et 760 mmHg.
- Caractéristiques aérauliques selon les Normes ISO 5801 et AMCA 210-99.

CTHT/4/8-225V2

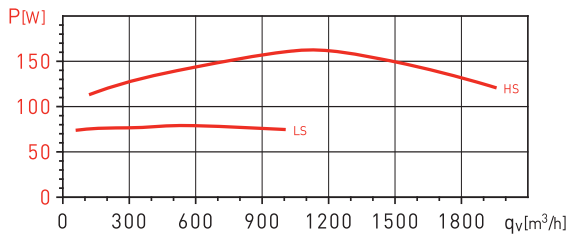
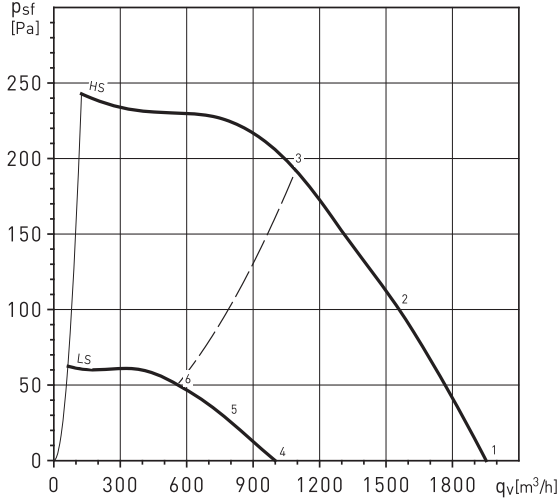

CTHT/4/8-250V2

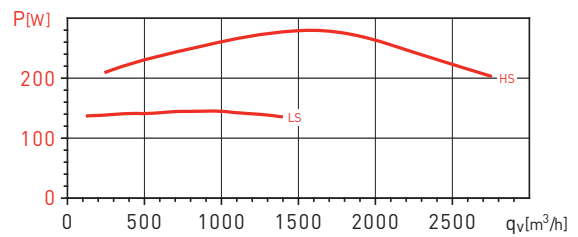
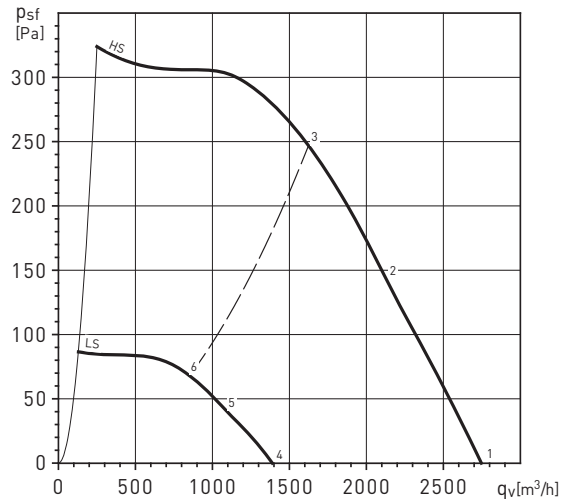

Spectre de puissance sonore en dB(A)

Point de fonctionnement	63	125	250	500	1000	2000	4000	8000	LwA	
1	Aspiration	42	63	65	65	60	63	68	53	72
	Soufflage	46	63	67	71	70	68	70	58	76
2	Aspiration	44	57	63	63	58	60	61	45	68
	Soufflage	44	59	63	67	67	65	63	50	72
3	Aspiration	42	55	60	61	57	58	57	45	66
	Soufflage	41	57	61	65	66	63	60	50	70
4	Aspiration	27	48	50	50	45	48	53	38	58
	Soufflage	31	48	52	56	55	53	55	43	62
5	Aspiration	29	42	48	48	43	45	46	30	54
	Soufflage	29	44	48	52	52	50	48	35	58
6	Aspiration	27	40	45	46	42	43	42	30	52
	Soufflage	26	42	46	50	51	48	45	35	56

Spectre de puissance sonore en dB(A)

Point de fonctionnement	63	125	250	500	1000	2000	4000	8000	LwA	
1	Aspiration	45	61	66	68	62	64	67	57	73
	Soufflage	47	65	71	74	72	70	68	61	79
2	Aspiration	46	59	63	65	61	63	59	47	70
	Soufflage	47	63	68	70	69	69	61	52	76
3	Aspiration	43	57	62	64	62	61	55	50	69
	Soufflage	44	61	66	70	70	67	61	54	75
4	Aspiration	30	47	52	53	48	50	53	43	59
	Soufflage	32	51	57	59	58	56	54	47	64
5	Aspiration	32	45	49	51	47	49	45	33	56
	Soufflage	33	49	54	56	56	55	47	38	62
6	Aspiration	29	43	48	50	48	47	42	36	55
	Soufflage	30	47	52	56	56	53	47	40	61

TOURELLES CENTRIFUGES DE DESENFUMAGE

Série MAX-TEMP CTVB/CTVT - rejet d'air vertical

COURBES CARACTERISTIQUES

- q_v : Débit en m^3/h et m^3/s .
- p_{sf} : Pression statique en mmCE et Pa.
- P: Puissance absorbée en W.
- SFP: Facteur spécifique de puissance en $W/m^3/s$ (courbes bleues).
- Air sec normal à 20°C et 760 mmHg.
- Caractéristiques aérauliques selon les Normes ISO 5801 et AMCA 210-99.

CTHT/4/8-315V2

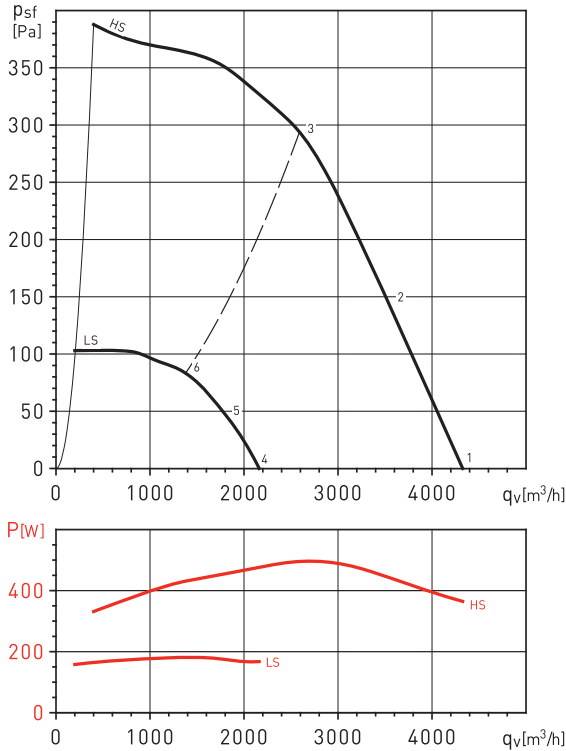

CTHT/4/8-400V2

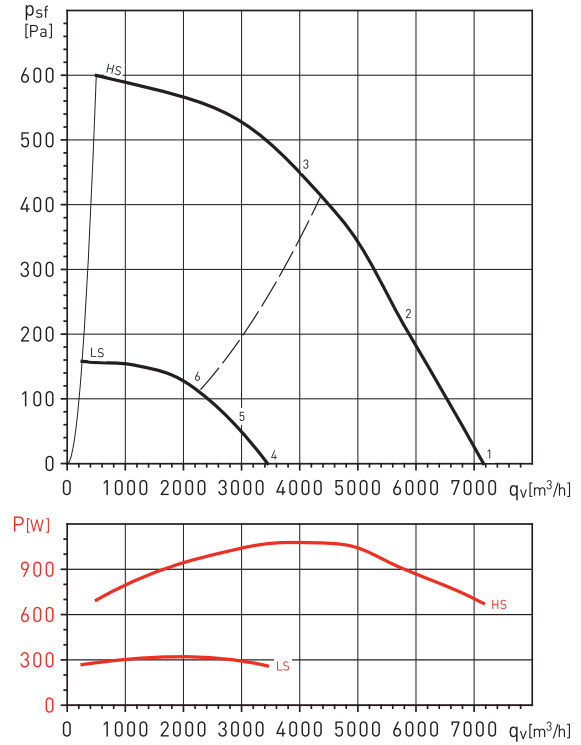

Spectre de puissance sonore en dB(A)

Point de fonctionnement	63	125	250	500	1000	2000	4000	8000	LwA	
1	Aspiration	50	65	71	71	70	69	70	73	79
	Soufflage	52	69	76	78	77	74	74	72	84
2	Aspiration	50	63	71	70	68	67	67	69	77
	Soufflage	51	69	75	77	75	72	70	69	82
3	Aspiration	49	59	69	67	66	65	65	60	74
	Soufflage	51	67	71	75	72	69	68	63	79
4	Aspiration	36	51	57	57	56	55	56	59	65
	Soufflage	38	55	62	64	62	60	60	58	69
5	Aspiration	36	50	57	56	54	53	53	55	63
	Soufflage	37	56	61	63	61	58	57	55	68
6	Aspiration	36	45	55	53	52	51	52	47	60
	Soufflage	37	53	58	62	58	56	55	50	66

Spectre de puissance sonore en dB(A)

Point de fonctionnement	63	125	250	500	1000	2000	4000	8000	LwA	
1	Aspiration	44	65	75	72	84	76	67	75	86
	Soufflage	47	74	76	86	89	85	73	78	93
2	Aspiration	41	63	75	71	79	69	65	65	81
	Soufflage	41	71	74	86	87	75	71	69	90
3	Aspiration	45	62	77	68	67	69	68	63	79
	Soufflage	43	70	72	83	78	72	72	68	85
4	Aspiration	30	51	61	58	70	62	53	61	72
	Soufflage	33	60	62	72	75	71	59	64	78
5	Aspiration	27	49	61	57	65	55	51	51	68
	Soufflage	27	57	60	72	73	61	57	55	76
6	Aspiration	31	48	63	54	53	55	54	49	65
	Soufflage	29	56	58	69	64	58	58	54	71

TOURELLES CENTRIFUGES DE DESENFUMAGE

Série MAX-TEMP CTVB/CTVT - rejet d'air vertical

COURBES CARACTERISTIQUES

- q_v : Débit en m^3/h et m^3/s .
- p_{sf} : Pression statique en mmCE et Pa.
- P: Puissance absorbée en W.
- SFP: Facteur spécifique de puissance en $W/m^3/s$ (courbes bleues).
- Air sec normal à 20°C et 760 mmHg.
- Caractéristiques aérauliques selon les Normes ISO 5801 et AMCA 210-99.

CTHT/4/8-450V2

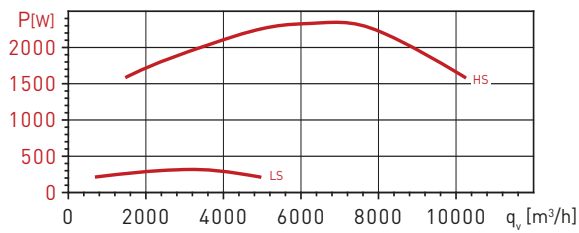
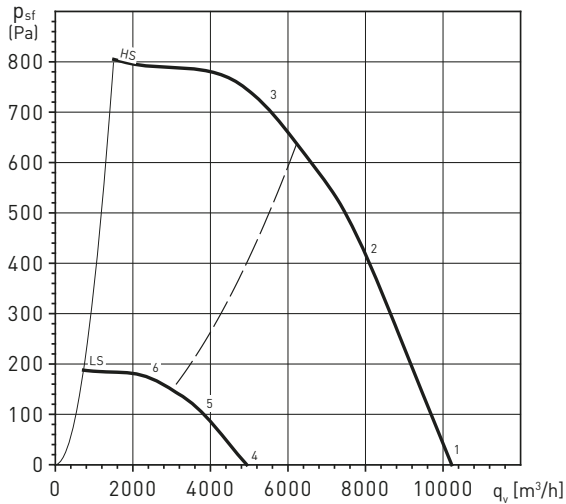

Spectre de puissance sonore en dB(A)

Point de fonctionnement		63	125	250	500	1000	2000	4000	8000	LwA
1	Aspiration	50	72	83	81	82	86	77	85	91
	Soufflage	52	77	85	89	88	92	83	85	96
2	Aspiration	45	70	75	75	77	78	72	73	84
	Soufflage	46	76	80	84	84	84	77	75	90
3	Aspiration	42	67	71	72	75	77	72	68	81
	Soufflage	46	72	76	81	83	85	77	72	89
4	Aspiration	35	57	67	65	66	70	61	69	75
	Soufflage	36	61	69	73	72	76	68	69	80
5	Aspiration	29	55	59	60	61	62	56	58	68
	Soufflage	30	60	64	68	68	68	61	59	74
6	Aspiration	26	52	56	56	59	62	56	52	66
	Soufflage	31	56	61	65	67	69	62	56	73

TOURELLES CENTRIFUGES DE DESENFUMAGE

Série MAX-TEMP CTVB/CTVT - rejet d'air vertical

COURBES CARACTERISTIQUES

- q_v : Débit en m^3/h et m^3/s .
- p_{sf} : Pression statique en mmCE et Pa.
- P: Puissance absorbée en W.
- SFP: Facteur spécifique de puissance en $W/m^3/s$ (courbes bleues).
- Air sec normal à 20°C et 760 mmHg.
- Caractéristiques aérauliques selon les Normes ISO 5801 et AMCA 210-99.

CTVB/4-180V2

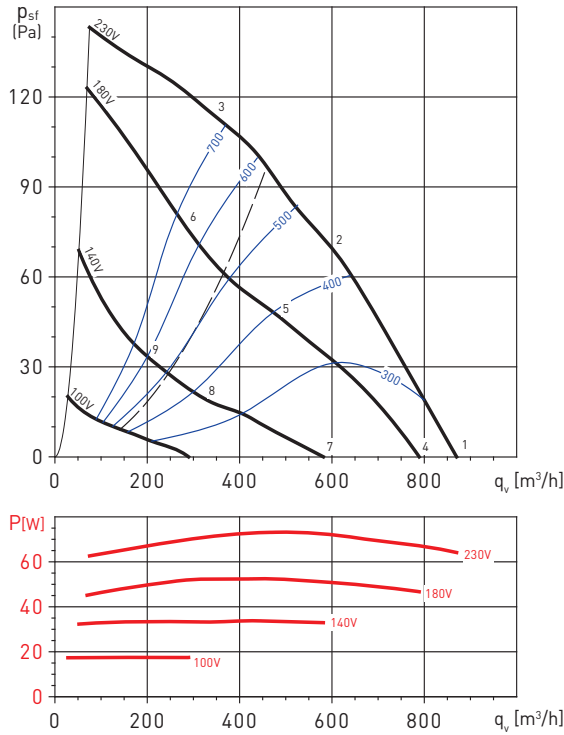

CTVB/4-200V2

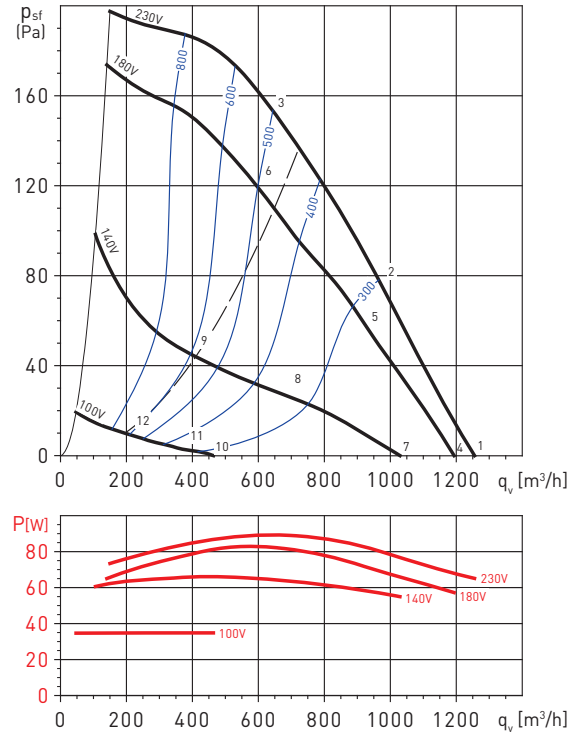

Spectre de puissance sonore en dB(A)

Point de fonctionnement	63	125	250	500	1000	2000	4000	8000	LwA	
1	Aspiration	33	47	54	61	56	55	60	45	65
	Soufflage	35	48	56	65	62	61	62	47	69
2	Aspiration	34	47	53	60	55	54	53	44	63
	Soufflage	34	45	55	62	61	60	54	46	66
3	Aspiration	42	47	53	60	55	54	51	44	63
	Soufflage	43	48	55	63	62	61	55	47	67
4	Aspiration	31	45	52	59	54	52	58	43	63
	Soufflage	33	46	54	63	60	59	60	45	67
5	Aspiration	29	42	49	55	51	49	48	40	58
	Soufflage	30	40	50	57	56	55	50	41	61
6	Aspiration	38	43	48	56	51	50	47	40	59
	Soufflage	39	43	51	59	57	57	51	42	63
7	Aspiration	24	38	45	52	47	46	51	37	56
	Soufflage	26	39	48	56	53	53	53	38	60
8	Aspiration	20	34	40	46	42	40	39	31	49
	Soufflage	21	31	41	48	47	46	41	32	53
9	Aspiration	30	34	40	47	43	41	39	32	50
	Soufflage	30	35	42	50	49	48	42	34	54

Spectre de puissance sonore en dB(A)

Point de fonctionnement	63	125	250	500	1000	2000	4000	8000	LwA	
1	Aspiration	35	50	59	60	59	58	63	46	67
	Soufflage	34	54	58	63	63	63	63	49	69
2	Aspiration	38	52	59	60	58	57	55	45	65
	Soufflage	36	53	57	63	63	62	57	49	68
3	Aspiration	41	52	59	60	59	57	55	46	66
	Soufflage	41	53	57	64	63	62	57	50	69
4	Aspiration	34	49	58	59	58	57	62	45	66
	Soufflage	33	53	57	63	62	62	62	48	69
5	Aspiration	36	50	57	58	56	55	53	43	63
	Soufflage	34	51	55	61	60	60	55	47	66
6	Aspiration	39	50	57	58	57	55	53	44	64
	Soufflage	39	51	55	62	61	60	55	48	67
7	Aspiration	31	46	55	56	55	54	59	41	63
	Soufflage	30	50	54	59	59	59	59	45	65
8	Aspiration	27	40	48	48	46	45	43	34	54
	Soufflage	25	41	45	51	51	50	45	37	56
9	Aspiration	29	40	47	48	47	45	43	34	54
	Soufflage	29	41	46	52	51	50	45	38	57

TOURELLES CENTRIFUGES DE DESENFUMAGE

Série MAX-TEMP CTVB/CTVT - rejet d'air vertical

COURBES CARACTERISTIQUES

- q_v : Débit en m^3/h et m^3/s .
- p_{sf} : Pression statique en mmCE et Pa.
- P: Puissance absorbée en W.
- SFP: Facteur spécifique de puissance en $W/m^3/s$ (courbes bleues).
- Air sec normal à 20°C et 760 mmHg.
- Caractéristiques aérauliques selon les Normes ISO 5801 et AMCA 210-99.

CTVB/4-225V2

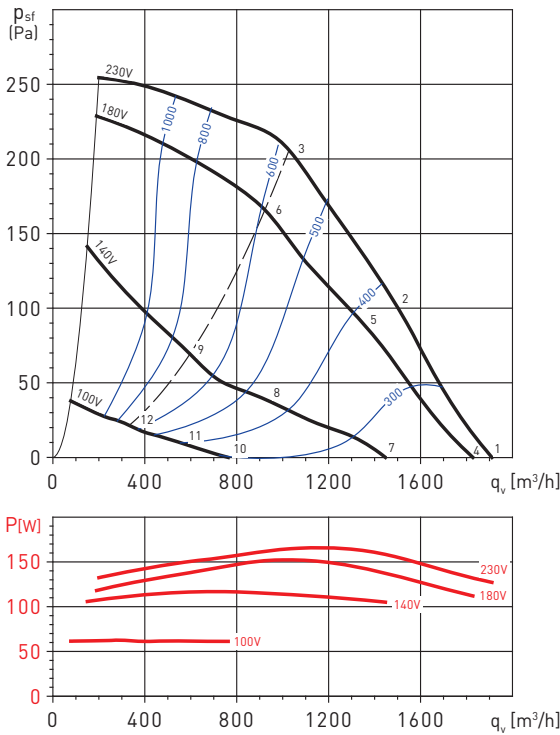

CTVB/4-250V2

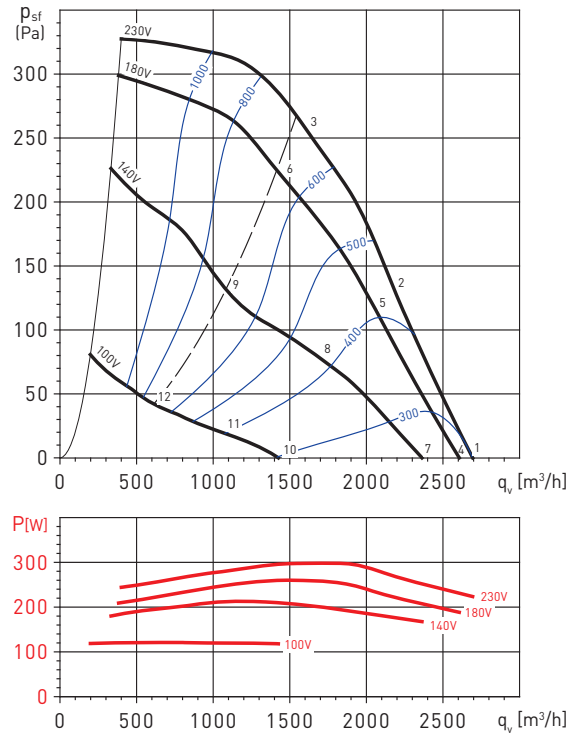

Spectre de puissance sonore en dB(A)

Point de fonctionnement	63	125	250	500	1000	2000	4000	8000	LwA	
1	Aspiration	43	60	66	69	63	62	65	51	73
1	Soufflage	47	62	65	72	70	67	65	53	76
2	Aspiration	43	57	64	68	61	59	58	46	71
2	Soufflage	43	59	63	71	69	65	59	49	74
3	Aspiration	41	57	62	65	58	57	53	46	68
3	Soufflage	42	58	61	68	65	62	55	48	71
4	Aspiration	42	59	65	68	62	61	64	50	72
4	Soufflage	46	61	64	71	69	66	64	52	75
5	Aspiration	41	55	62	66	59	57	56	44	69
5	Soufflage	41	57	61	69	67	63	57	47	72
6	Aspiration	39	55	60	63	56	55	51	44	66
6	Soufflage	40	56	59	66	63	60	53	46	69
7	Aspiration	37	54	60	63	57	56	59	45	67
7	Soufflage	41	56	59	66	64	61	59	47	70
8	Aspiration	32	46	53	57	50	48	47	35	60
8	Soufflage	32	48	52	60	58	54	48	38	64
9	Aspiration	29	45	50	53	46	45	41	34	57
9	Soufflage	30	46	49	56	53	50	43	36	60
10	Aspiration	23	40	46	49	43	42	45	31	53
10	Soufflage	27	42	45	52	50	47	45	33	56
11	Aspiration	19	33	40	44	37	35	34	22	47
11	Soufflage	19	35	39	47	45	41	35	25	51
12	Aspiration	16	32	37	40	33	32	28	21	44
12	Soufflage	17	33	36	43	40	37	30	23	47

Spectre de puissance sonore en dB(A)

Point de fonctionnement	63	125	250	500	1000	2000	4000	8000	LwA	
1	Aspiration	46	62	67	69	63	66	66	59	74
1	Soufflage	47	65	70	70	70	70	67	58	77
2	Aspiration	44	59	65	67	62	66	58	54	72
2	Soufflage	45	62	67	68	69	69	59	54	75
3	Aspiration	43	57	63	66	63	62	56	52	71
3	Soufflage	45	61	66	67	69	66	60	53	74
4	Aspiration	46	62	67	69	63	66	66	59	74
4	Soufflage	47	65	70	70	70	70	67	58	76
5	Aspiration	43	58	64	66	61	65	57	53	71
5	Soufflage	44	61	66	67	68	68	58	53	74
6	Aspiration	42	56	62	65	62	61	55	51	69
6	Soufflage	44	60	65	66	68	65	59	52	72
7	Aspiration	43	59	64	66	60	63	63	56	71
7	Soufflage	44	62	67	67	67	67	64	55	74
8	Aspiration	39	54	60	62	57	61	53	49	67
8	Soufflage	40	57	62	63	64	64	54	49	70
9	Aspiration	36	50	56	59	56	55	49	45	63
9	Soufflage	38	54	59	60	62	59	53	46	67
10	Aspiration	32	48	53	55	49	52	52	45	60
10	Soufflage	33	51	56	56	56	56	53	44	63
11	Aspiration	26	41	47	49	44	48	40	36	54
11	Soufflage	27	44	49	50	51	51	41	36	57
12	Aspiration	23	37	43	46	43	42	36	32	51
12	Soufflage	25	41	46	47	49	46	40	33	54

TOURELLES CENTRIFUGES DE DESENFUMAGE

Série MAX-TEMP CTVB/CTVT - rejet d'air vertical

COURBES CARACTERISTIQUES

- q_v : Débit en m^3/h et m^3/s .
- p_{sf} : Pression statique en mmCE et Pa.
- P: Puissance absorbée en W.
- SFP: Facteur spécifique de puissance en $W/m^3/s$ (courbes bleues).
- Air sec normal à 20°C et 760 mmHg.
- Caractéristiques aérauliques selon les Normes ISO 5801 et AMCA 210-99.

CTVB/4-315V2

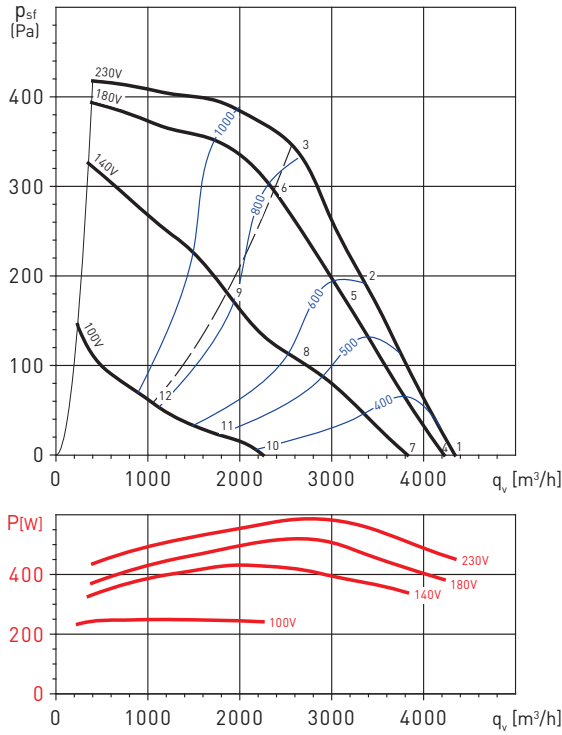

CTVB/4-400V2

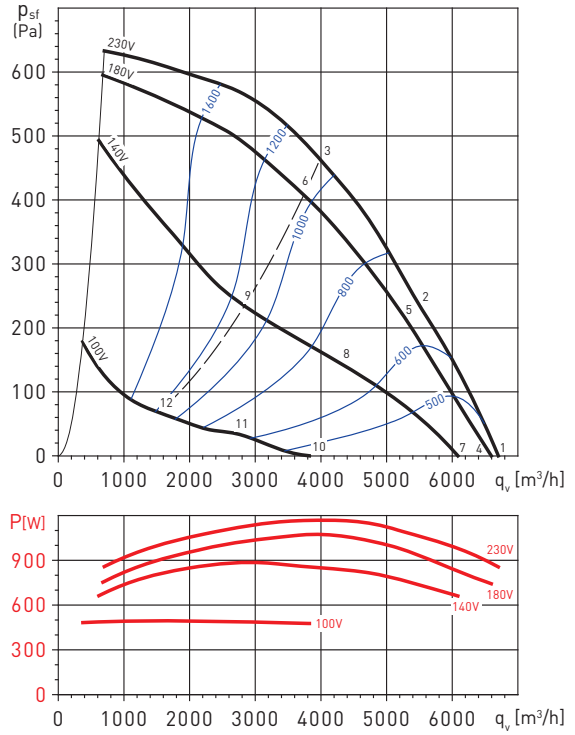

Spectre de puissance sonore en dB(A)

Point de fonctionnement	63	125	250	500	1000	2000	4000	8000	LwA	
1	Aspiration	51	66	73	73	70	69	69	72	79
	Soufflage	52	70	76	76	76	73	69	71	82
2	Aspiration	49	64	70	70	68	67	63	64	76
	Soufflage	50	66	73	74	74	70	64	64	80
3	Aspiration	46	61	66	65	66	65	62	61	73
	Soufflage	46	63	68	69	71	68	63	61	76
4	Aspiration	50	66	72	72	69	69	68	71	79
	Soufflage	51	69	75	75	75	72	68	70	82
5	Aspiration	48	62	69	69	67	65	62	63	75
	Soufflage	48	65	72	73	73	69	63	63	78
6	Aspiration	45	59	64	64	65	64	61	59	71
	Soufflage	45	62	67	68	69	67	62	60	75
7	Aspiration	48	63	70	70	67	67	66	69	76
	Soufflage	49	67	73	73	73	70	66	68	79
8	Aspiration	43	58	65	65	62	61	57	58	70
	Soufflage	44	60	67	68	68	65	58	58	74
9	Aspiration	40	54	59	59	59	58	56	54	66
	Soufflage	39	56	62	63	64	61	57	54	69
10	Aspiration	37	52	59	59	56	55	55	58	65
	Soufflage	38	56	62	62	62	59	55	57	68
11	Aspiration	30	45	52	52	50	48	44	46	58
	Soufflage	31	48	55	55	56	52	45	46	61
12	Aspiration	27	42	47	46	47	46	44	42	54
	Soufflage	27	44	50	50	52	49	44	42	57

Spectre de puissance sonore en dB(A)

Point de fonctionnement	63	125	250	500	1000	2000	4000	8000	LwA	
1	Aspiration	49	65	73	75	85	76	70	77	87
	Soufflage	59	73	75	78	88	81	71	76	90
2	Aspiration	47	64	72	75	80	71	68	70	83
	Soufflage	51	72	74	77	85	74	70	69	87
3	Aspiration	44	61	71	71	70	70	69	66	78
	Soufflage	46	69	71	73	75	72	69	66	80
4	Aspiration	48	64	72	74	84	75	69	76	86
	Soufflage	58	72	74	77	87	80	70	75	89
5	Aspiration	46	63	71	74	79	70	67	69	81
	Soufflage	50	71	73	76	84	73	69	68	85
6	Aspiration	43	60	70	70	69	69	68	65	76
	Soufflage	45	68	70	72	74	71	68	65	79
7	Aspiration	47	63	71	73	83	74	68	75	85
	Soufflage	57	71	73	76	86	79	69	74	87
8	Aspiration	42	59	67	70	75	66	63	65	77
	Soufflage	46	67	69	72	80	69	65	64	81
9	Aspiration	37	54	64	64	63	63	62	59	70
	Soufflage	39	62	64	66	68	65	62	59	73
10	Aspiration	38	54	62	64	74	65	59	66	75
	Soufflage	48	62	64	67	77	70	60	65	78
11	Aspiration	29	46	54	57	62	53	50	52	64
	Soufflage	33	54	56	59	67	56	52	51	68
12	Aspiration	23	40	50	50	49	49	48	45	57
	Soufflage	25	48	50	52	54	51	48	45	59

TOURELLES CENTRIFUGES DE DESENFUMAGE

Série MAX-TEMP CTVB/CTVT - rejet d'air vertical

COURBES CARACTERISTIQUES

- q_v : Débit en m^3/h et m^3/s .
- p_{sf} : Pression statique en mmCE et Pa.
- P: Puissance absorbée en W.
- SFP: Facteur spécifique de puissance en $W/m^3/s$ (courbes bleues).
- Air sec normal à 20°C et 760 mmHg.
- Caractéristiques aérauliques selon les Normes ISO 5801 et AMCA 210-99.

CTVB/6-200V2

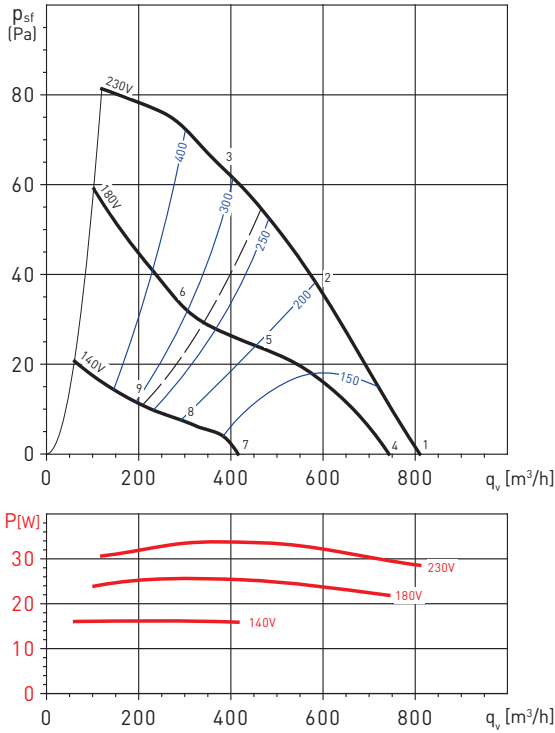

CTVB/6-225V2

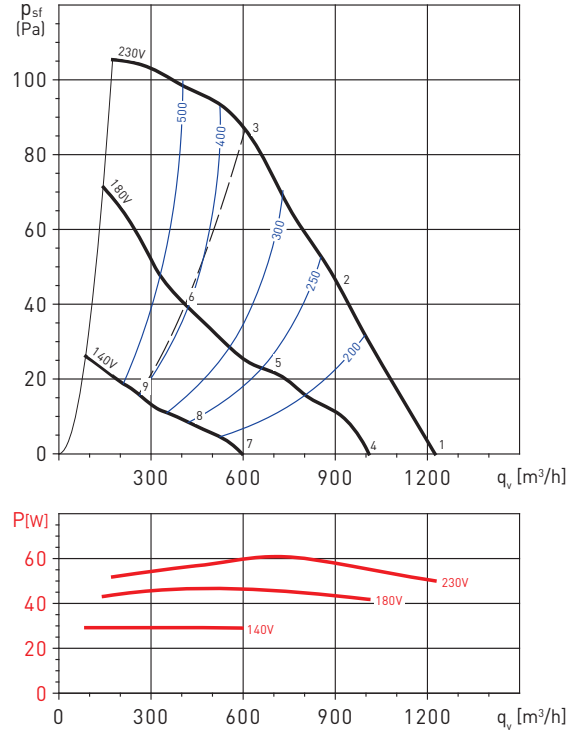

Spectre de puissance sonore en dB(A)

Point de fonctionnement	63	125	250	500	1000	2000	4000	8000	LwA	
1	Aspiration	33	42	50	51	53	58	41	31	60
	Soufflage	31	44	48	54	58	60	43	40	63
2	Aspiration	33	41	49	50	53	50	41	36	57
	Soufflage	32	43	48	53	59	53	42	35	61
3	Aspiration	34	40	48	49	52	46	41	32	56
	Soufflage	34	42	47	52	58	51	43	35	60
4	Aspiration	31	40	48	49	52	56	39	30	59
	Soufflage	30	42	46	52	57	58	42	39	61
5	Aspiration	27	35	43	44	48	44	35	31	51
	Soufflage	26	37	42	47	53	48	36	29	56
6	Aspiration	28	33	42	43	46	40	35	26	50
	Soufflage	27	36	41	46	52	45	37	29	54
7	Aspiration	19	28	37	38	40	45	28	18	47
	Soufflage	18	31	35	41	45	47	30	27	50
8	Aspiration	16	24	32	33	37	33	24	19	40
	Soufflage	15	26	31	36	42	36	25	18	44
9	Aspiration	16	22	31	32	35	29	24	15	39
	Soufflage	16	25	30	35	41	34	25	18	43

Spectre de puissance sonore en dB(A)

Point de fonctionnement	63	125	250	500	1000	2000	4000	8000	LwA	
1	Aspiration	39	46	52	53	51	57	54	33	61
	Soufflage	39	49	52	56	57	58	53	35	63
2	Aspiration	40	44	50	51	48	51	46	30	57
	Soufflage	41	46	48	54	55	53	46	33	60
3	Aspiration	41	42	48	49	46	45	44	31	54
	Soufflage	41	43	45	51	53	49	45	33	57
4	Aspiration	35	43	49	50	47	53	51	29	58
	Soufflage	36	45	48	53	54	54	50	32	60
5	Aspiration	33	37	43	44	41	44	39	23	50
	Soufflage	34	39	41	47	48	46	39	26	53
6	Aspiration	33	33	40	41	38	37	36	23	46
	Soufflage	33	35	37	43	44	41	37	25	49
7	Aspiration	24	31	38	38	36	42	39	18	46
	Soufflage	25	34	37	42	42	43	38	20	48
8	Aspiration	22	27	33	33	31	34	28	13	40
	Soufflage	24	29	31	37	38	35	28	16	42
9	Aspiration	23	23	30	31	28	27	26	13	36
	Soufflage	23	25	27	33	34	31	27	15	39

TOURELLES CENTRIFUGES DE DESENFUMAGE

Série MAX-TEMP CTVB/CTVT - rejet d'air vertical

COURBES CARACTERISTIQUES

- q_v : Débit en m^3/h et m^3/s .
- p_{sf} : Pression statique en mmCE et Pa.
- P: Puissance absorbée en W.
- SFP: Facteur spécifique de puissance en $W/m^3/s$ (courbes bleues).
- Air sec normal à 20°C et 760 mmHg.
- Caractéristiques aérauliques selon les Normes ISO 5801 et AMCA 210-99.

CTVB/6-250V2

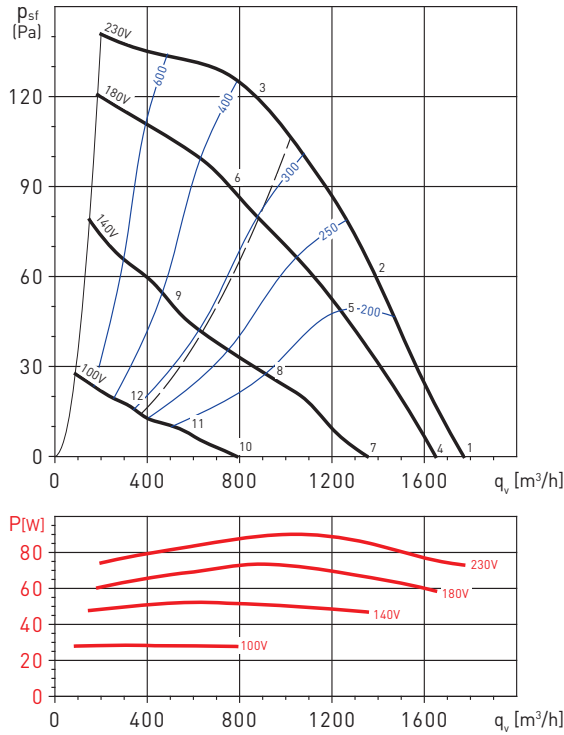

CTVB/6-315V2

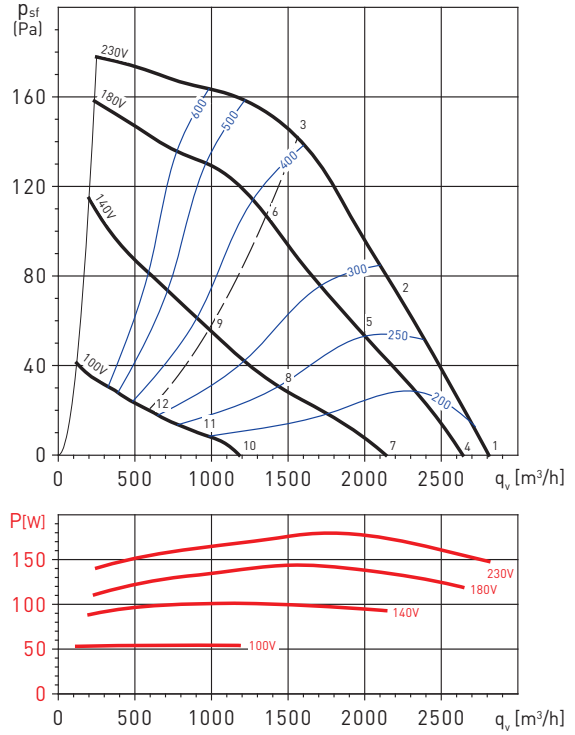

Spectre de puissance sonore en dB(A)

Point de fonctionnement	63	125	250	500	1000	2000	4000	8000	LwA	
1	Aspiration	43	50	56	58	54	55	59	35	64
	Soufflage	45	54	59	59	62	59	59	38	67
2	Aspiration	44	48	54	56	53	51	53	34	61
	Soufflage	47	52	57	57	60	54	53	36	64
3	Aspiration	44	47	52	55	53	51	45	37	59
	Soufflage	45	49	54	56	58	54	47	38	62
4	Aspiration	41	48	54	56	52	53	57	33	62
	Soufflage	43	52	57	57	60	57	57	36	65
5	Aspiration	41	45	51	53	50	48	50	31	58
	Soufflage	44	49	54	54	57	51	50	33	61
6	Aspiration	40	43	48	51	49	47	41	33	56
	Soufflage	41	45	50	52	54	50	43	34	59
7	Aspiration	37	44	50	52	48	49	53	29	58
	Soufflage	39	48	53	53	56	53	53	32	61
8	Aspiration	35	39	45	47	44	42	44	25	52
	Soufflage	38	43	48	48	51	45	44	27	55
9	Aspiration	34	37	42	45	43	41	35	27	49
	Soufflage	35	39	44	46	48	44	37	28	52
10	Aspiration	25	32	38	40	36	37	41	17	46
	Soufflage	27	36	41	41	44	41	41	20	49
11	Aspiration	23	27	33	35	32	30	32	13	40
	Soufflage	26	31	36	36	39	33	32	15	44
12	Aspiration	22	25	30	33	31	29	23	15	38
	Soufflage	23	27	32	34	36	32	25	16	41

Spectre de puissance sonore en dB(A)

Point de fonctionnement	63	125	250	500	1000	2000	4000	8000	LwA	
1	Aspiration	46	55	62	61	59	61	64	44	69
	Soufflage	48	58	64	64	64	64	63	45	71
2	Aspiration	47	52	59	58	58	57	59	40	66
	Soufflage	48	54	61	62	62	59	59	40	68
3	Aspiration	46	48	53	55	56	56	57	40	63
	Soufflage	47	50	56	58	60	57	57	41	65
4	Aspiration	45	53	60	59	58	60	63	42	68
	Soufflage	46	56	62	63	63	62	62	43	70
5	Aspiration	44	50	56	56	55	54	57	37	63
	Soufflage	45	52	58	59	60	56	56	38	65
6	Aspiration	44	45	50	52	53	53	54	37	60
	Soufflage	44	47	53	55	57	54	54	38	62
7	Aspiration	40	49	56	55	53	55	58	38	63
	Soufflage	42	52	58	58	58	58	57	39	65
8	Aspiration	37	43	49	49	48	48	50	30	56
	Soufflage	39	45	52	53	53	49	49	31	59
9	Aspiration	37	39	43	45	46	46	48	30	53
	Soufflage	37	40	46	48	50	47	47	31	55
10	Aspiration	28	37	44	43	42	43	47	26	51
	Soufflage	30	40	46	46	47	46	45	27	53
11	Aspiration	27	32	39	38	38	37	39	20	46
	Soufflage	28	35	41	42	43	39	39	21	48
12	Aspiration	26	28	32	34	35	35	37	19	42
	Soufflage	26	29	35	37	39	36	36	20	44

TOURELLES CENTRIFUGES DE DESENFUMAGE

Série MAX-TEMP CTVB/CTVT - rejet d'air vertical

COURBES CARACTERISTIQUES

- q_v : Débit en m^3/h et m^3/s .
- p_{sf} : Pression statique en mmCE et Pa.
- P: Puissance absorbée en W.
- SFP: Facteur spécifique de puissance en $W/m^3/s$ (courbes bleues).
- Air sec normal à 20°C et 760 mmHg.
- Caractéristiques aérauliques selon les Normes ISO 5801 et AMCA 210-99.

CTVB/6-400V2

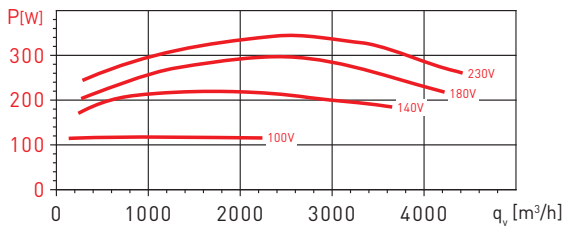
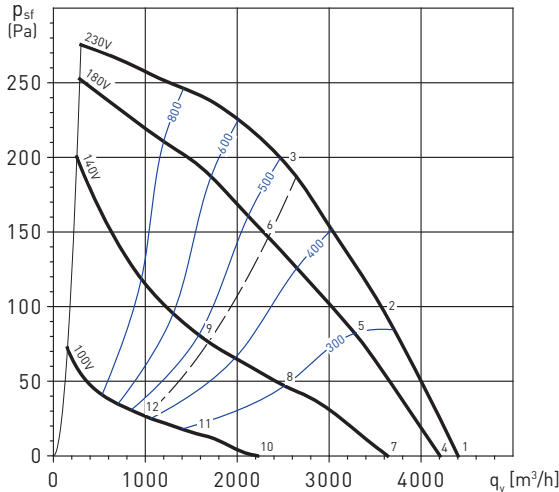

CTVT/4-180V2

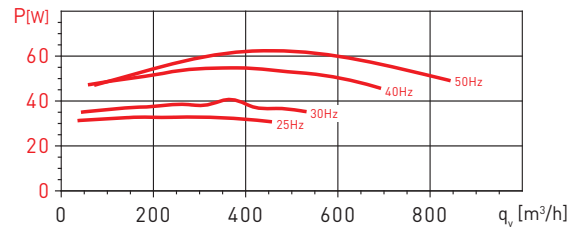
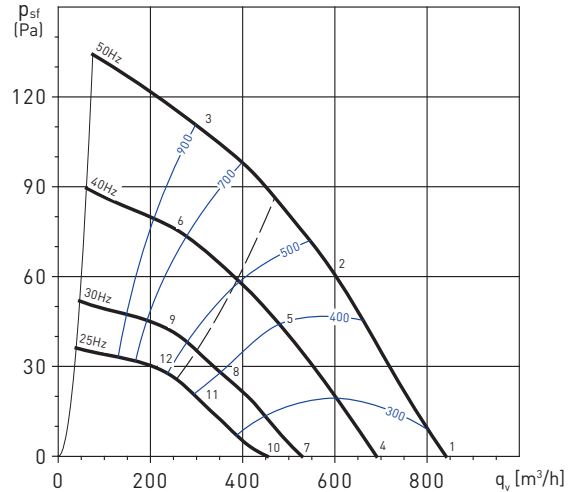

Spectre de puissance sonore en dB(A)

Point de fonctionnement	63	125	250	500	1000	2000	4000	8000	LwA	
1	Aspiration	42	53	63	70	71	64	71	55	76
	Soufflage	46	58	65	72	77	65	70	54	79
2	Aspiration	45	53	61	68	66	63	67	53	73
	Soufflage	47	56	63	71	71	64	66	53	75
3	Aspiration	44	52	58	60	61	64	64	53	69
	Soufflage	45	53	60	63	65	65	63	53	71
4	Aspiration	41	52	62	69	70	63	70	54	75
	Soufflage	45	57	64	71	76	64	69	53	78
5	Aspiration	43	51	59	66	64	61	65	51	71
	Soufflage	45	54	61	69	69	62	64	51	73
6	Aspiration	41	49	55	57	58	61	61	50	67
	Soufflage	42	50	57	60	62	62	60	50	68
7	Aspiration	38	49	59	66	67	60	67	51	72
	Soufflage	42	54	61	68	73	61	66	50	75
8	Aspiration	38	46	54	61	59	56	60	46	65
	Soufflage	40	49	56	64	64	57	59	46	68
9	Aspiration	34	42	48	50	51	54	54	43	59
	Soufflage	35	43	50	53	55	55	53	43	61
10	Aspiration	27	38	48	55	56	49	56	40	61
	Soufflage	31	43	50	57	62	50	55	39	64
11	Aspiration	26	34	42	49	47	44	48	34	54
	Soufflage	28	37	44	52	52	45	47	34	56
12	Aspiration	23	31	37	39	40	43	43	32	48
	Soufflage	24	32	39	42	44	44	42	32	50

Spectre de puissance sonore en dB(A)

Point de fonctionnement	63	125	250	500	1000	2000	4000	8000	LwA	
1	Aspiration	32	46	53	60	55	54	59	45	64
	Soufflage	34	47	56	64	61	61	61	46	68
2	Aspiration	33	46	53	59	54	53	52	43	62
	Soufflage	34	44	54	61	60	59	53	45	65
3	Aspiration	42	46	52	59	55	53	51	44	62
	Soufflage	42	47	54	62	61	60	54	46	66
4	Aspiration	28	42	49	55	50	49	54	40	60
	Soufflage	30	43	51	60	57	56	57	42	64
5	Aspiration	29	42	49	55	50	49	48	39	58
	Soufflage	29	40	50	57	56	55	49	41	61
6	Aspiration	38	42	48	55	50	49	47	40	58
	Soufflage	38	43	50	58	57	56	50	42	62
7	Aspiration	22	36	43	50	45	43	49	34	54
	Soufflage	24	37	45	54	51	50	51	36	58
8	Aspiration	23	37	43	49	45	43	42	34	52
	Soufflage	24	34	44	51	50	49	44	35	56
9	Aspiration	32	36	42	49	45	43	41	34	52
	Soufflage	32	37	45	52	51	50	44	36	57
10	Aspiration	18	32	39	46	41	40	45	31	50
	Soufflage	20	33	42	50	47	47	47	32	54
11	Aspiration	20	33	39	45	41	39	39	30	49
	Soufflage	20	31	41	47	46	45	40	32	52
12	Aspiration	28	33	38	46	41	40	37	30	49
	Soufflage	29	33	41	49	47	47	41	32	53

TOURELLES CENTRIFUGES DE DESENFUMAGE

Série MAX-TEMP CTVB/CTVT - rejet d'air vertical

COURBES CARACTERISTIQUES

- q_v : Débit en m^3/h et m^3/s .
- p_{sf} : Pression statique en mmCE et Pa.
- P: Puissance absorbée en W.
- SFP: Facteur spécifique de puissance en $W/m^3/s$ (courbes bleues).
- Air sec normal à 20°C et 760 mmHg.
- Caractéristiques aérauliques selon les Normes ISO 5801 et AMCA 210-99.

CTVT/4-200V2

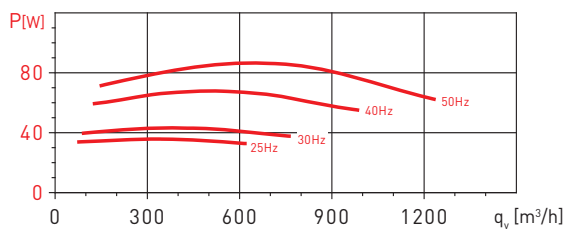
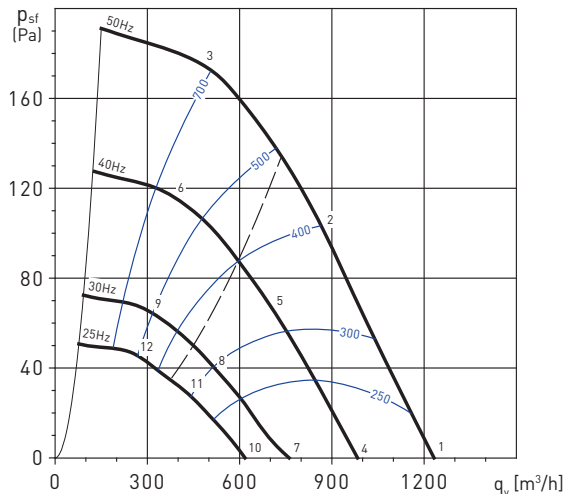

CTVT/4-225V2

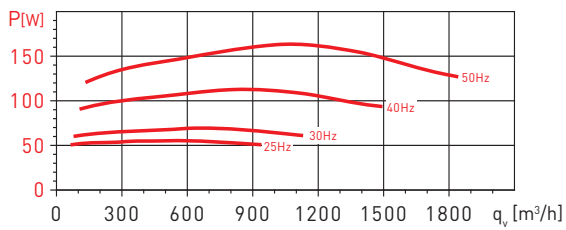
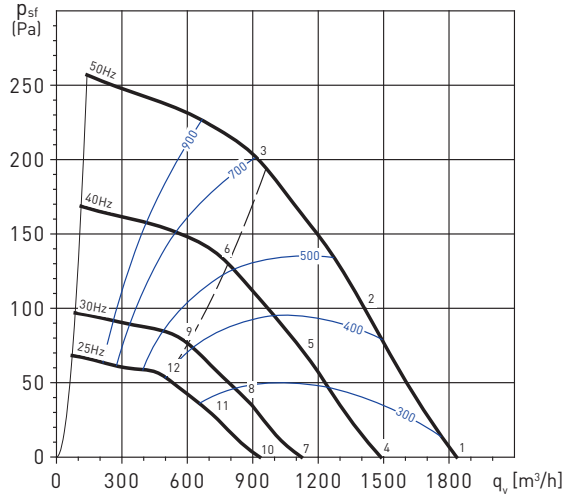

Spectre de puissance sonore en dB(A)

Point de fonctionnement	63	125	250	500	1000	2000	4000	8000	LwA	
1	Aspiration	35	49	58	60	59	58	62	45	67
	Soufflage	34	54	58	63	63	63	62	49	69
2	Aspiration	38	51	59	60	58	57	55	45	65
	Soufflage	36	53	57	63	62	62	57	48	68
3	Aspiration	40	51	59	60	59	57	55	46	65
	Soufflage	40	53	57	63	63	62	57	49	68
4	Aspiration	30	45	54	55	54	53	58	41	62
	Soufflage	29	49	53	59	58	58	58	44	65
5	Aspiration	34	47	55	55	53	52	50	41	61
	Soufflage	32	48	52	58	58	57	52	44	63
6	Aspiration	36	47	55	55	54	52	51	41	61
	Soufflage	36	48	53	59	58	57	52	45	64
7	Aspiration	24	39	48	49	48	47	52	35	56
	Soufflage	23	43	47	53	52	52	52	38	59
8	Aspiration	28	41	49	49	47	46	45	35	55
	Soufflage	26	43	47	52	52	51	46	38	58
9	Aspiration	30	41	49	49	49	47	45	35	55
	Soufflage	30	42	47	53	52	51	46	39	58
10	Aspiration	20	35	44	45	44	43	48	31	52
	Soufflage	19	39	43	49	48	48	48	34	55
11	Aspiration	24	37	45	45	44	43	41	31	51
	Soufflage	22	39	43	49	48	48	43	34	54
12	Aspiration	26	37	45	46	45	43	41	32	51
	Soufflage	26	39	43	49	49	48	43	35	54

Spectre de puissance sonore en dB(A)

Point de fonctionnement	63	125	250	500	1000	2000	4000	8000	LwA	
1	Aspiration	43	60	66	69	63	62	65	51	73
	Soufflage	47	62	65	72	70	67	65	53	76
2	Aspiration	43	57	64	68	61	59	58	46	71
	Soufflage	43	59	63	71	69	65	59	49	74
3	Aspiration	41	57	62	65	58	57	53	46	68
	Soufflage	42	58	61	68	65	62	55	48	71
4	Aspiration	38	55	61	64	58	57	60	46	68
	Soufflage	42	57	60	67	65	62	60	48	71
5	Aspiration	38	52	59	63	56	54	53	41	66
	Soufflage	38	54	58	66	64	60	54	44	70
6	Aspiration	36	52	57	60	53	52	48	41	64
	Soufflage	37	53	56	63	60	57	50	43	67
7	Aspiration	32	49	55	58	52	51	54	40	62
	Soufflage	36	51	54	61	59	56	54	42	65
8	Aspiration	32	46	53	57	50	48	47	35	60
	Soufflage	32	48	52	60	58	54	48	38	64
9	Aspiration	30	46	51	54	47	46	42	35	58
	Soufflage	31	47	50	57	54	51	44	37	61
10	Aspiration	28	45	51	54	48	47	50	36	58
	Soufflage	32	47	50	57	55	52	50	38	61
11	Aspiration	29	43	50	54	47	45	44	32	56
	Soufflage	29	45	49	57	55	51	45	35	60
12	Aspiration	27	43	48	51	44	43	39	32	54
	Soufflage	28	44	47	54	51	48	41	34	57

TOURELLES CENTRIFUGES DE DESENFUMAGE

Série MAX-TEMP CTVB/CTVT - rejet d'air vertical

COURBES CARACTERISTIQUES

- q_v : Débit en m^3/h et m^3/s .
- p_{sf} : Pression statique en mmCE et Pa.
- P: Puissance absorbée en W.
- SFP: Facteur spécifique de puissance en $W/m^3/s$ (courbes bleues).
- Air sec normal à 20°C et 760 mmHg.
- Caractéristiques aérauliques selon les Normes ISO 5801 et AMCA 210-99.

CTVT/4-250V2

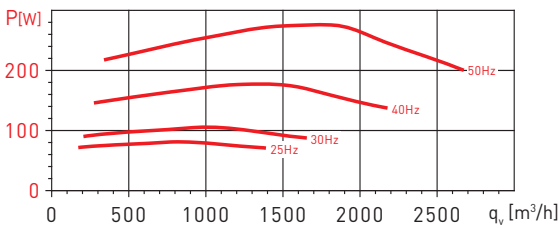
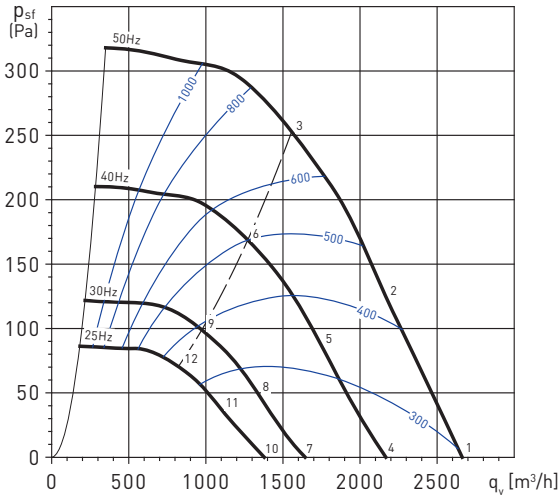

CTVT/4-315V2

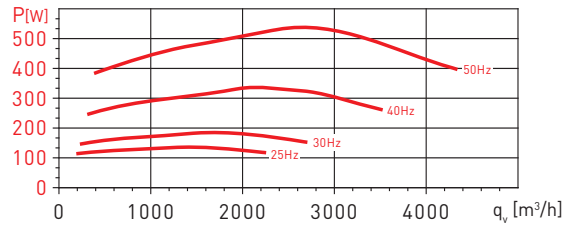
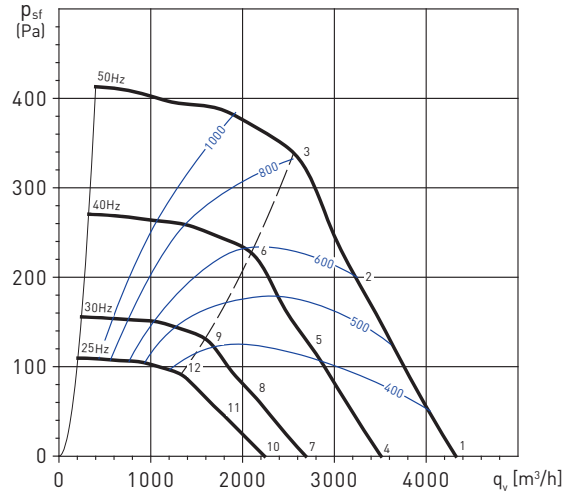

Spectre de puissance sonore en dB(A)

Point de fonctionnement	63	125	250	500	1000	2000	4000	8000	LwA	
1	Aspiration	46	62	67	69	63	66	66	59	74
	Soufflage	47	65	70	70	70	70	67	58	77
2	Aspiration	44	59	65	67	62	66	58	54	72
	Soufflage	45	62	67	68	69	69	59	54	75
3	Aspiration	43	57	63	66	63	62	56	52	70
	Soufflage	45	61	66	67	69	66	60	53	74
4	Aspiration	41	57	62	64	58	61	61	54	69
	Soufflage	42	60	65	65	65	65	62	53	72
5	Aspiration	40	55	61	63	58	62	54	50	67
	Soufflage	41	58	63	64	65	65	55	50	70
6	Aspiration	39	53	59	62	59	58	52	48	66
	Soufflage	41	57	62	63	65	62	56	49	69
7	Aspiration	35	51	56	58	52	55	55	48	64
	Soufflage	36	54	59	59	59	59	56	47	66
8	Aspiration	34	49	55	57	52	56	48	44	62
	Soufflage	35	52	57	58	59	59	49	44	65
9	Aspiration	33	47	53	56	53	52	46	42	60
	Soufflage	35	51	56	57	59	56	50	43	64
10	Aspiration	32	48	53	55	49	52	52	45	60
	Soufflage	33	51	56	56	56	56	53	44	63
11	Aspiration	30	45	51	53	48	52	44	40	58
	Soufflage	31	48	53	54	55	55	45	40	61
12	Aspiration	29	43	49	52	49	48	42	38	56
	Soufflage	31	47	52	53	55	52	46	39	60

Spectre de puissance sonore en dB(A)

Point de fonctionnement	63	125	250	500	1000	2000	4000	8000	LwA	
1	Aspiration	51	66	73	72	70	69	69	72	79
	Soufflage	52	70	76	76	76	73	69	71	82
2	Aspiration	49	63	70	70	68	66	63	64	76
	Soufflage	50	66	73	74	74	70	64	64	80
3	Aspiration	46	60	66	65	66	65	62	61	73
	Soufflage	46	63	68	69	71	68	63	61	76
4	Aspiration	46	62	68	68	65	65	64	67	75
	Soufflage	47	65	71	71	71	68	64	66	78
5	Aspiration	44	59	66	66	64	62	58	60	71
	Soufflage	45	62	69	69	70	66	59	60	75
6	Aspiration	42	56	61	61	62	61	58	56	68
	Soufflage	42	59	64	65	66	64	59	56	71
7	Aspiration	40	56	62	62	59	59	58	61	68
	Soufflage	41	59	65	65	65	62	58	60	72
8	Aspiration	39	53	60	60	58	56	52	54	66
	Soufflage	39	56	63	64	64	60	54	54	69
9	Aspiration	36	50	55	55	56	55	52	51	62
	Soufflage	36	53	58	59	60	58	53	51	66
10	Aspiration	36	52	58	58	55	55	54	57	65
	Soufflage	38	55	61	61	62	58	54	57	68
11	Aspiration	35	49	56	56	54	52	49	50	62
	Soufflage	35	52	59	60	60	56	50	50	65
12	Aspiration	32	46	52	51	52	51	48	47	59
	Soufflage	32	49	54	55	57	54	49	47	62

TOURELLES CENTRIFUGES DE DESENFUMAGE Série MAX-TEMP CTVB/CTVT - rejet d'air vertical

COURBES CARACTERISTIQUES

- q_v : Débit en m^3/h et m^3/s .
- p_{sf} : Pression statique en mmCE et Pa.
- P: Puissance absorbée en W.
- SFP: Facteur spécifique de puissance en $W/m^3/s$ (courbes bleues).
- Air sec normal à 20°C et 760 mmHg.
- Caractéristiques aérauliques selon les Normes ISO 5801 et AMCA 210-99.

CTVT/4-400V2

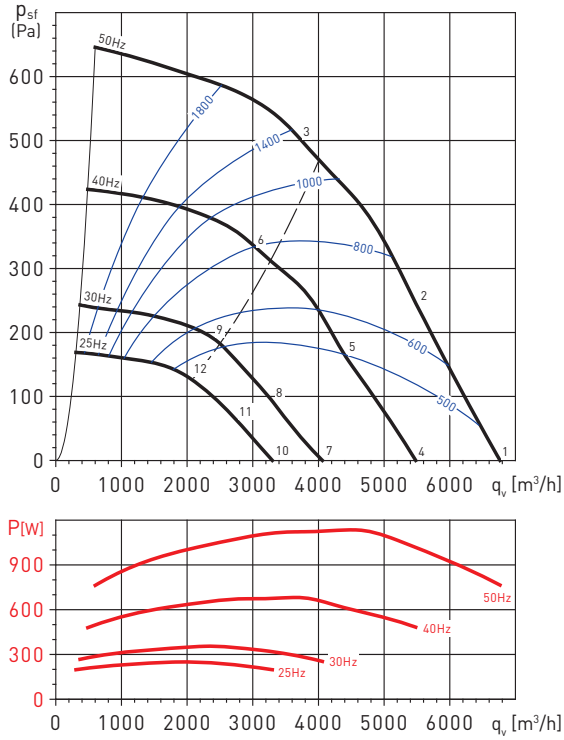

CTVT/4-450V2

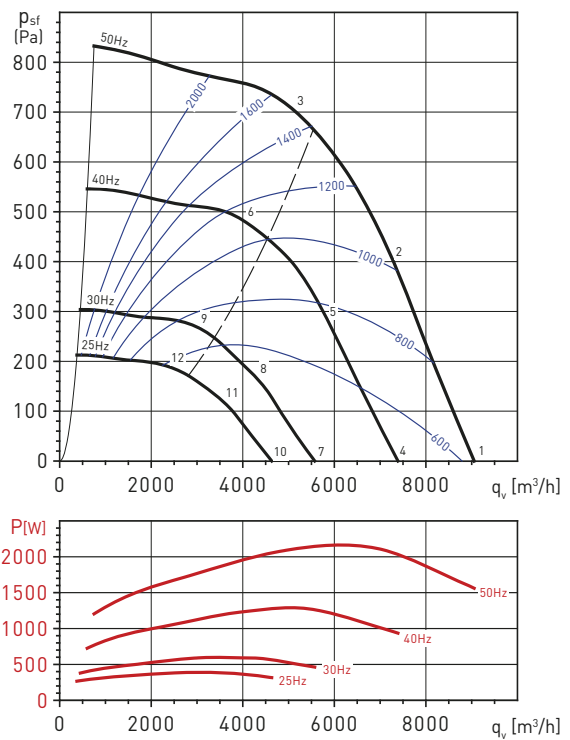

Spectre de puissance sonore en dB(A)

Point de fonctionnement	63	125	250	500	1000	2000	4000	8000	LwA	
1	Aspiration	44	63	72	72	85	76	71	76	86
	Soufflage	59	72	75	77	88	82	75	76	90
2	Aspiration	43	61	73	71	80	71	67	68	82
	Soufflage	51	71	73	76	85	74	70	68	86
3	Aspiration	44	62	71	68	69	70	68	64	77
	Soufflage	48	68	71	73	74	72	70	65	80
4	Aspiration	39	58	67	67	80	71	66	71	82
	Soufflage	54	67	70	72	83	77	70	71	85
5	Aspiration	39	57	69	67	76	67	63	64	78
	Soufflage	47	67	69	72	81	70	66	64	82
6	Aspiration	40	58	67	64	65	66	64	60	72
	Soufflage	44	64	67	69	70	68	66	61	75
7	Aspiration	33	52	61	61	74	65	60	65	76
	Soufflage	48	61	64	66	77	71	64	65	79
8	Aspiration	33	51	63	61	70	61	57	58	72
	Soufflage	41	61	63	66	75	64	60	58	76
9	Aspiration	34	52	61	58	59	60	58	54	66
	Soufflage	38	58	61	63	64	62	60	55	69
10	Aspiration	29	48	57	57	70	61	56	61	72
	Soufflage	44	57	60	62	73	67	60	61	75
11	Aspiration	29	47	59	57	66	57	53	54	68
	Soufflage	37	57	59	62	71	60	56	54	72
12	Aspiration	30	48	57	54	55	56	54	50	63
	Soufflage	34	54	57	59	60	58	56	51	65

Spectre de puissance sonore en dB(A)

Point de fonctionnement	63	125	250	500	1000	2000	4000	8000	LwA	
1	Aspiration	55	70	79	81	82	87	80	84	91
	Soufflage	60	73	80	86	87	90	78	81	93
2	Aspiration	53	69	76	76	76	80	74	76	85
	Soufflage	50	70	75	81	84	83	75	73	88
3	Aspiration	53	67	74	74	78	81	74	72	85
	Soufflage	49	70	73	80	84	85	77	71	89
4	Aspiration	50	65	74	76	77	82	75	80	86
	Soufflage	55	68	75	81	83	85	74	77	89
5	Aspiration	48	65	71	71	72	76	69	72	80
	Soufflage	45	66	71	76	79	78	71	68	84
6	Aspiration	49	63	70	70	74	77	69	67	80
	Soufflage	45	65	69	76	80	80	73	67	84
7	Aspiration	44	59	68	70	71	76	69	73	80
	Soufflage	49	62	69	75	76	79	68	71	83
8	Aspiration	42	59	65	65	65	69	63	66	74
	Soufflage	39	60	64	70	73	72	65	62	77
9	Aspiration	42	56	63	63	67	71	63	61	74
	Soufflage	38	59	62	70	73	74	67	61	78
10	Aspiration	40	55	64	66	67	72	65	70	76
	Soufflage	45	58	65	71	72	75	64	67	79
11	Aspiration	38	55	61	61	62	65	59	62	70
	Soufflage	35	56	60	66	69	68	61	58	74
12	Aspiration	38	52	59	59	63	67	59	57	70
	Soufflage	34	55	58	66	69	70	63	57	74

TOURELLES CENTRIFUGES DE DESENFUMAGE

Série MAX-TEMP CTVB/CTVT - rejet d'air vertical

COURBES CARACTERISTIQUES

- q_v : Débit en m^3/h et m^3/s .
- p_{sf} : Pression statique en mmCE et Pa.
- P: Puissance absorbée en W.
- SFP: Facteur spécifique de puissance en $W/m^3/s$ (courbes bleues).
- Air sec normal à 20°C et 760 mmHg.
- Caractéristiques aérauliques selon les Normes ISO 5801 et AMCA 210-99.

CTVT/6-200V2

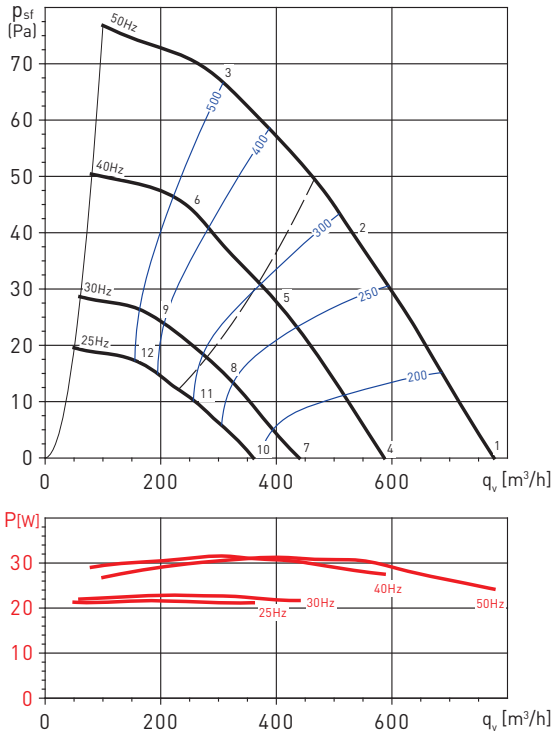

CTVT/6-225V2

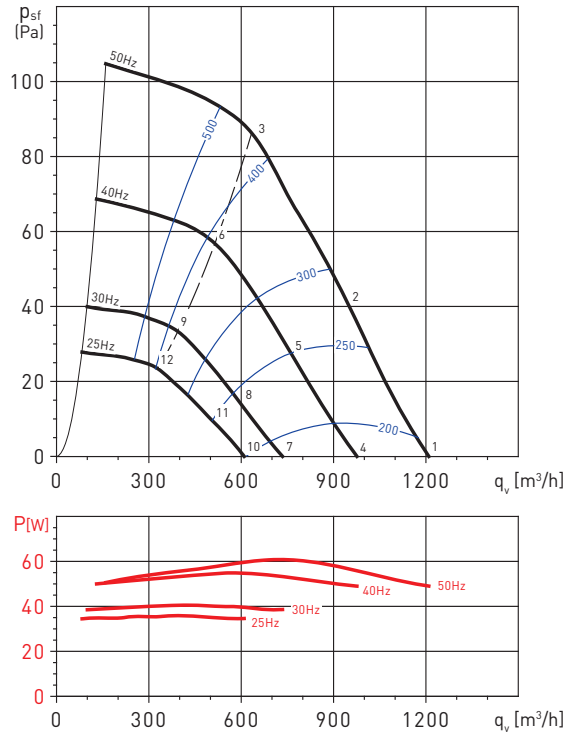

Spectre de puissance sonore en dB(A)

Point de fonctionnement	63	125	250	500	1000	2000	4000	8000	LwA	
1	Aspiration	32	41	49	50	53	57	40	31	60
	Soufflage	31	43	47	53	58	59	43	40	62
2	Aspiration	32	41	48	49	53	49	40	36	57
	Soufflage	32	43	48	52	59	53	41	34	61
3	Aspiration	33	39	48	49	52	46	41	31	55
	Soufflage	33	42	47	52	57	51	42	35	60
4	Aspiration	28	37	45	46	48	53	36	26	55
	Soufflage	26	39	43	49	53	55	38	35	58
5	Aspiration	28	36	44	45	49	45	36	31	52
	Soufflage	27	38	43	48	54	48	37	30	56
6	Aspiration	29	35	43	44	47	41	36	27	51
	Soufflage	29	37	42	47	53	46	38	30	55
7	Aspiration	21	30	39	40	42	47	30	20	49
	Soufflage	20	33	37	43	47	49	32	29	52
8	Aspiration	22	30	38	39	42	39	30	25	46
	Soufflage	21	32	37	42	48	42	31	24	50
9	Aspiration	23	29	37	38	41	35	30	21	45
	Soufflage	23	31	36	41	47	40	32	24	49
10	Aspiration	17	26	34	35	38	42	25	16	45
	Soufflage	16	29	32	38	43	44	28	25	48
11	Aspiration	18	26	34	34	38	35	26	21	42
	Soufflage	17	28	33	38	44	38	27	20	46
12	Aspiration	19	25	33	34	37	31	26	17	41
	Soufflage	19	27	32	37	43	36	28	20	45

Spectre de puissance sonore en dB(A)

Point de fonctionnement	63	125	250	500	1000	2000	4000	8000	LwA	
1	Aspiration	40	46	52	53	52	55	55	32	61
	Soufflage	40	48	51	56	58	57	55	34	63
2	Aspiration	40	44	49	51	52	50	48	30	58
	Soufflage	41	46	49	54	58	52	48	31	61
3	Aspiration	42	42	47	49	46	45	45	31	54
	Soufflage	43	44	46	53	53	49	45	32	58
4	Aspiration	35	41	47	48	47	50	50	27	56
	Soufflage	35	43	46	51	53	52	50	29	59
5	Aspiration	36	40	45	47	48	46	44	26	53
	Soufflage	37	42	45	50	54	48	44	27	57
6	Aspiration	38	38	43	45	42	41	41	27	50
	Soufflage	39	40	42	49	49	45	41	28	53
7	Aspiration	29	35	41	42	41	44	44	21	50
	Soufflage	29	37	40	45	47	46	44	23	53
8	Aspiration	30	34	39	41	42	40	38	20	47
	Soufflage	31	36	39	44	48	42	38	21	51
9	Aspiration	32	32	37	39	36	35	35	21	44
	Soufflage	33	34	36	43	43	39	35	22	48
10	Aspiration	26	32	38	39	38	41	41	18	46
	Soufflage	26	34	37	42	44	43	41	20	49
11	Aspiration	26	30	35	37	38	36	34	16	43
	Soufflage	27	32	35	40	44	38	34	17	47
12	Aspiration	28	28	33	35	32	31	31	17	40
	Soufflage	29	30	32	39	39	35	31	18	44

TOURELLES CENTRIFUGES DE DESENFUMAGE

Série MAX-TEMP CTVB/CTVT - rejet d'air vertical

COURBES CARACTERISTIQUES

- q_v : Débit en m^3/h et m^3/s .
- p_{sf} : Pression statique en mmCE et Pa.
- P: Puissance absorbée en W.
- SFP: Facteur spécifique de puissance en $W/m^3/s$ (courbes bleues).
- Air sec normal à 20°C et 760 mmHg.
- Caractéristiques aérauliques selon les Normes ISO 5801 et AMCA 210-99.

CTVT/6-250V2

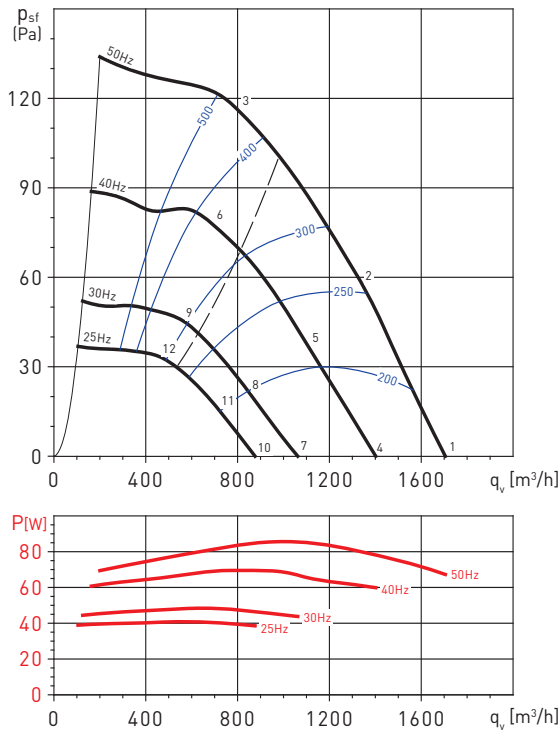

CTVT/6-315V2

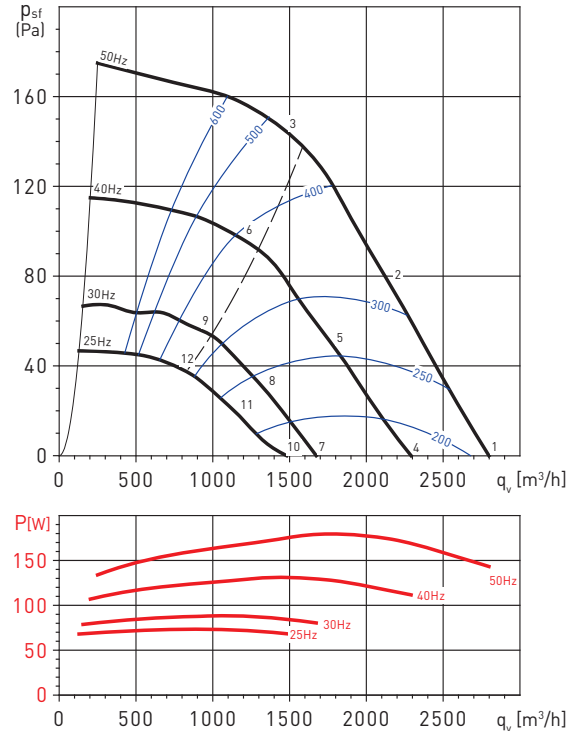

Spectre de puissance sonore en dB(A)

Point de fonctionnement	63	125	250	500	1000	2000	4000	8000	LwA	
1	Aspiration	42	49	55	57	53	54	58	34	63
	Soufflage	44	53	58	58	61	58	58	37	66
2	Aspiration	43	47	53	55	52	50	52	33	60
	Soufflage	46	51	56	56	59	53	52	35	63
3	Aspiration	43	46	51	54	52	50	44	36	59
	Soufflage	44	48	53	55	57	53	46	37	61
4	Aspiration	38	45	51	53	49	50	54	30	59
	Soufflage	40	49	54	54	57	54	54	33	62
5	Aspiration	39	43	49	51	48	46	48	29	56
	Soufflage	42	47	52	52	55	49	48	31	59
6	Aspiration	39	42	47	50	48	46	40	32	54
	Soufflage	40	44	49	51	53	49	42	33	57
7	Aspiration	32	39	45	47	43	44	48	24	53
	Soufflage	34	43	48	48	51	48	48	27	56
8	Aspiration	33	37	43	45	42	40	42	23	50
	Soufflage	36	41	46	46	49	43	42	25	53
9	Aspiration	33	36	41	44	42	40	34	26	49
	Soufflage	34	38	43	45	47	43	36	27	51
10	Aspiration	28	35	41	43	39	40	44	20	49
	Soufflage	30	39	44	44	47	44	44	23	52
11	Aspiration	29	33	39	41	38	36	38	19	46
	Soufflage	32	37	42	42	45	39	38	21	50
12	Aspiration	29	32	37	40	38	36	30	22	45
	Soufflage	30	34	39	41	43	39	32	23	48

Spectre de puissance sonore en dB(A)

Point de fonctionnement	63	125	250	500	1000	2000	4000	8000	LwA	
1	Aspiration	46	55	61	61	59	61	64	43	69
	Soufflage	47	58	63	64	64	64	63	44	71
2	Aspiration	47	52	59	58	58	57	59	40	66
	Soufflage	48	55	61	62	62	59	59	40	68
3	Aspiration	46	48	53	55	56	56	57	40	63
	Soufflage	47	50	56	58	60	57	57	41	65
4	Aspiration	42	50	57	56	55	57	60	39	64
	Soufflage	43	53	59	59	60	59	58	40	66
5	Aspiration	42	48	54	54	53	53	55	35	61
	Soufflage	44	50	56	58	58	54	54	36	64
6	Aspiration	42	44	49	50	51	52	53	35	58
	Soufflage	43	45	51	54	56	53	53	36	61
7	Aspiration	36	44	51	50	49	51	54	33	58
	Soufflage	37	47	53	54	54	53	52	34	61
8	Aspiration	37	42	49	48	48	47	49	30	56
	Soufflage	38	45	51	52	52	49	49	30	58
9	Aspiration	36	38	43	44	45	46	47	30	53
	Soufflage	37	40	45	48	50	47	47	30	55
10	Aspiration	32	41	47	46	45	47	50	29	55
	Soufflage	33	43	49	50	50	49	49	30	57
11	Aspiration	33	39	45	45	44	43	46	26	52
	Soufflage	34	41	47	48	49	45	45	27	54
12	Aspiration	33	34	39	41	42	42	43	26	49
	Soufflage	33	36	42	44	46	43	43	27	51

TOURELLES CENTRIFUGES DE DESENFUMAGE Série MAX-TEMP CTVB/CTVT - rejet d'air vertical

COURBES CARACTERISTIQUES

- q_v : Débit en m^3/h et m^3/s .
- p_{sf} : Pression statique en mmCE et Pa.
- P: Puissance absorbée en W.
- SFP: Facteur spécifique de puissance en $W/m^3/s$ (courbes bleues).
- Air sec normal à 20°C et 760 mmHg.
- Caractéristiques aérauliques selon les Normes ISO 5801 et AMCA 210-99.

CTVT/6-400V2

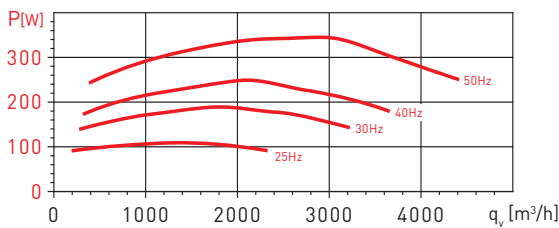
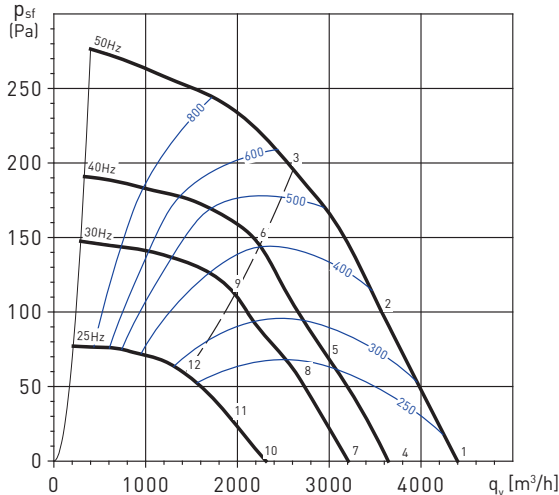

CTVT/6-450V2

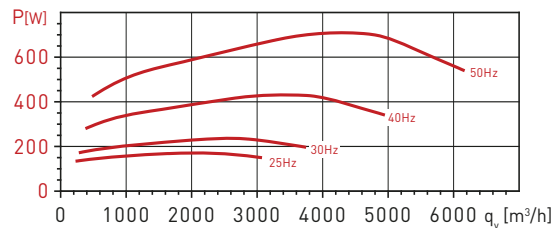
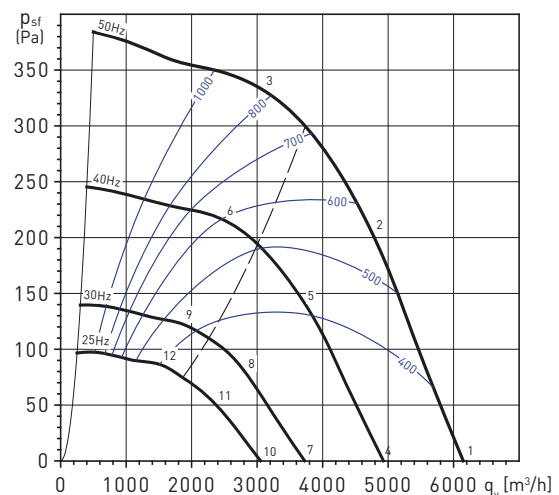

Spectre de puissance sonore en dB(A)

Point de fonctionnement	63	125	250	500	1000	2000	4000	8000	LwA	
1	Aspiration	42	53	62	71	70	64	72	55	76
	Soufflage	45	57	65	73	77	66	72	55	80
2	Aspiration	44	53	62	70	66	64	67	53	74
	Soufflage	46	56	63	71	72	65	67	54	76
3	Aspiration	44	51	59	62	62	65	64	53	70
	Soufflage	47	54	60	66	65	66	64	53	72
4	Aspiration	38	49	58	67	66	60	68	51	72
	Soufflage	41	53	61	69	73	62	68	51	76
5	Aspiration	40	49	58	66	62	60	63	49	70
	Soufflage	42	52	59	67	68	61	63	50	72
6	Aspiration	41	48	56	59	59	62	61	50	67
	Soufflage	44	51	57	63	62	63	61	50	68
7	Aspiration	35	46	55	64	63	57	65	48	70
	Soufflage	38	50	58	66	70	59	65	48	73
8	Aspiration	38	47	56	64	60	58	61	47	67
	Soufflage	40	50	57	65	66	59	61	48	70
9	Aspiration	38	45	53	56	56	59	58	47	64
	Soufflage	41	48	54	60	59	60	58	47	66
10	Aspiration	28	39	48	57	56	50	58	41	63
	Soufflage	31	43	51	59	63	52	58	41	66
11	Aspiration	31	40	49	57	53	51	54	40	60
	Soufflage	33	43	50	58	59	52	54	41	63
12	Aspiration	31	38	46	49	49	52	51	40	57
	Soufflage	34	41	47	53	52	53	51	40	59

Spectre de puissance sonore en dB(A)

Point de fonctionnement	63	125	250	500	1000	2000	4000	8000	LwA	
1	Aspiration	46	61	68	70	72	76	71	57	79
	Soufflage	51	64	70	74	78	78	69	60	82
2	Aspiration	44	60	67	67	67	68	65	55	74
	Soufflage	41	61	66	71	74	71	66	58	78
3	Aspiration	44	58	65	65	69	70	64	57	74
	Soufflage	40	59	64	71	75	72	66	59	78
4	Aspiration	42	56	64	65	67	71	67	52	75
	Soufflage	46	60	65	69	74	73	65	55	78
5	Aspiration	39	55	62	62	62	63	61	50	69
	Soufflage	36	57	61	67	69	66	61	53	73
6	Aspiration	39	54	60	61	64	65	59	52	70
	Soufflage	36	54	59	66	71	68	61	54	74
7	Aspiration	35	50	57	59	61	65	61	46	69
	Soufflage	40	54	59	63	68	67	59	49	72
8	Aspiration	33	49	56	56	56	57	55	44	63
	Soufflage	30	51	55	61	63	60	55	47	67
9	Aspiration	33	47	54	55	58	59	53	46	63
	Soufflage	30	48	53	60	64	62	55	48	68
10	Aspiration	31	46	53	55	57	61	57	42	65
	Soufflage	36	50	55	59	64	63	55	45	68
11	Aspiration	29	45	52	52	52	53	51	40	59
	Soufflage	26	47	51	57	59	56	51	43	63
12	Aspiration	29	44	50	51	54	55	49	42	60
	Soufflage	26	44	49	56	60	58	51	44	64

TOURELLES CENTRIFUGES DE DESENFUMAGE

Série MAX-TEMP CTVB/CTVT - rejet d'air vertical

COURBES CARACTERISTIQUES

- q_v : Débit en m^3/h et m^3/s .
- p_{sf} : Pression statique en mmCE et Pa.
- P: Puissance absorbée en W.
- SFP: Facteur spécifique de puissance en $W/m^3/s$ (courbes bleues).
- Air sec normal à 20°C et 760 mmHg.
- Caractéristiques aérauliques selon les Normes ISO 5801 et AMCA 210-99.

CTVT/6-500V2

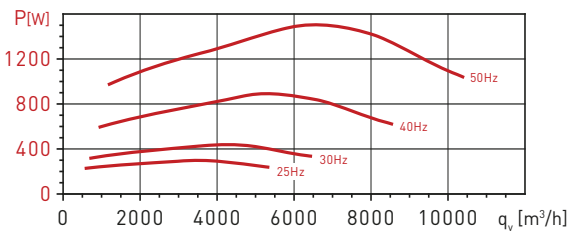
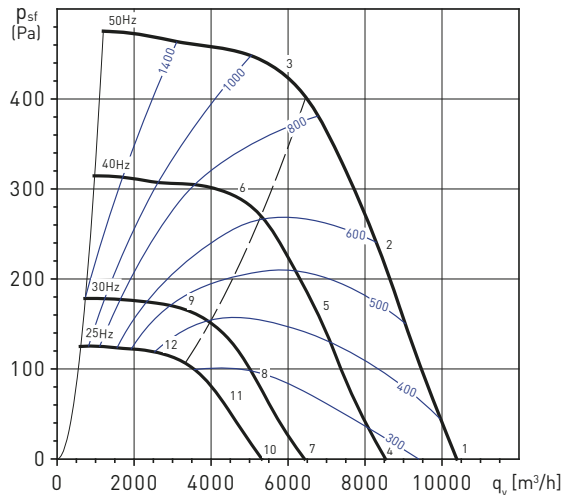

CTVT/6-560V2

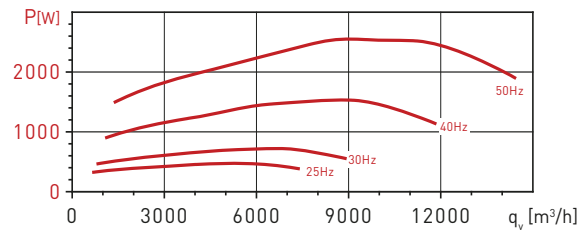
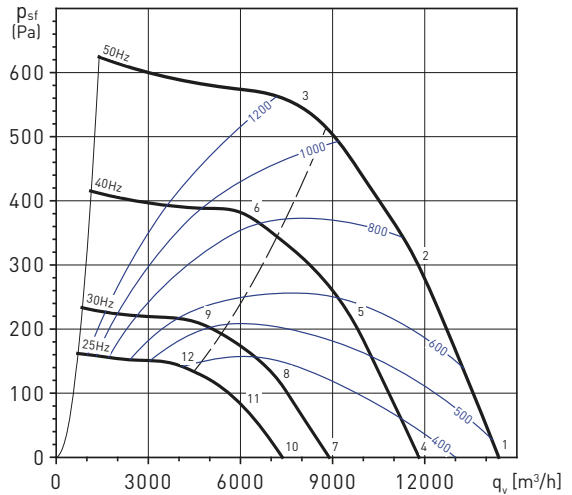

Spectre de puissance sonore en dB(A)

Point de fonctionnement	63	125	250	500	1000	2000	4000	8000	LwA	
1	Aspiration	50	65	72	74	76	80	75	61	83
	Soufflage	55	68	74	78	82	82	73	64	86
2	Aspiration	48	64	71	71	71	72	69	59	78
	Soufflage	45	65	70	75	78	75	70	62	81
3	Aspiration	48	62	69	69	73	74	68	61	78
	Soufflage	44	63	68	75	79	76	70	63	82
4	Aspiration	45	60	67	69	71	75	70	56	78
	Soufflage	50	63	69	73	77	77	68	59	81
5	Aspiration	43	59	66	66	66	67	64	54	73
	Soufflage	40	60	65	70	73	70	65	57	77
6	Aspiration	43	57	64	64	68	69	63	56	74
	Soufflage	39	58	63	70	74	71	65	58	78
7	Aspiration	39	54	61	63	65	69	64	50	72
	Soufflage	44	57	63	67	71	71	62	53	75
8	Aspiration	37	53	60	60	60	61	58	48	67
	Soufflage	34	54	59	64	67	64	59	51	71
9	Aspiration	37	51	58	58	62	63	57	50	68
	Soufflage	33	52	57	64	68	65	59	52	72
10	Aspiration	35	50	57	59	61	65	60	46	68
	Soufflage	40	53	59	63	67	67	58	49	71
11	Aspiration	33	49	56	56	56	57	54	44	63
	Soufflage	30	50	55	60	63	60	55	47	67
12	Aspiration	33	47	54	54	58	59	53	46	64
	Soufflage	29	48	53	60	64	61	55	48	68

Spectre de puissance sonore en dB(A)

Point de fonctionnement	63	125	250	500	1000	2000	4000	8000	LwA	
1	Aspiration	53	68	75	77	79	83	78	64	87
	Soufflage	58	71	77	81	85	85	76	67	90
2	Aspiration	51	67	74	74	74	75	72	62	81
	Soufflage	48	68	73	78	81	78	73	65	85
3	Aspiration	51	65	72	72	76	77	71	64	82
	Soufflage	47	66	71	78	82	79	73	66	86
4	Aspiration	49	64	71	73	75	79	74	60	82
	Soufflage	54	67	73	77	81	81	72	63	85
5	Aspiration	47	63	70	70	70	71	68	58	77
	Soufflage	44	64	69	74	77	74	69	61	81
6	Aspiration	47	61	68	68	72	73	67	60	77
	Soufflage	43	62	67	74	78	75	69	62	81
7	Aspiration	43	58	65	67	69	73	68	54	76
	Soufflage	48	61	67	71	75	75	66	57	79
8	Aspiration	41	57	64	64	64	65	62	52	71
	Soufflage	38	58	63	68	71	68	63	55	75
9	Aspiration	41	55	62	62	66	67	61	54	71
	Soufflage	37	56	61	68	72	69	63	56	75
10	Aspiration	39	54	61	63	65	69	64	50	72
	Soufflage	44	57	63	67	71	71	62	53	75
11	Aspiration	37	53	60	60	60	61	58	48	67
	Soufflage	34	54	59	64	67	64	59	51	71
12	Aspiration	37	51	58	58	62	63	57	50	67
	Soufflage	33	52	57	64	68	65	59	52	71

TOURELLES CENTRIFUGES DE DESENFUMAGE

Série MAX-TEMP CTVB/CTVT - rejet d'air vertical

COURBES CARACTERISTIQUES

- q_v : Débit en m^3/h et m^3/s .
- p_{sf} : Pression statique en mmCE et Pa.
- P: Puissance absorbée en W.
- SFP: Facteur spécifique de puissance en $W/m^3/s$ (courbes bleues).
- Air sec normal à 20°C et 760 mmHg.
- Caractéristiques aérauliques selon les Normes ISO 5801 et AMCA 210-99.

CTVT/6-630V2

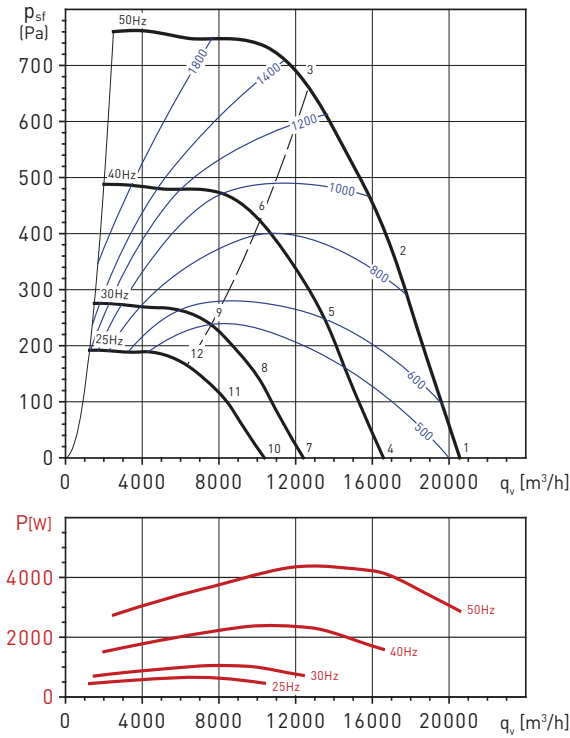

CTVT/6-710V2

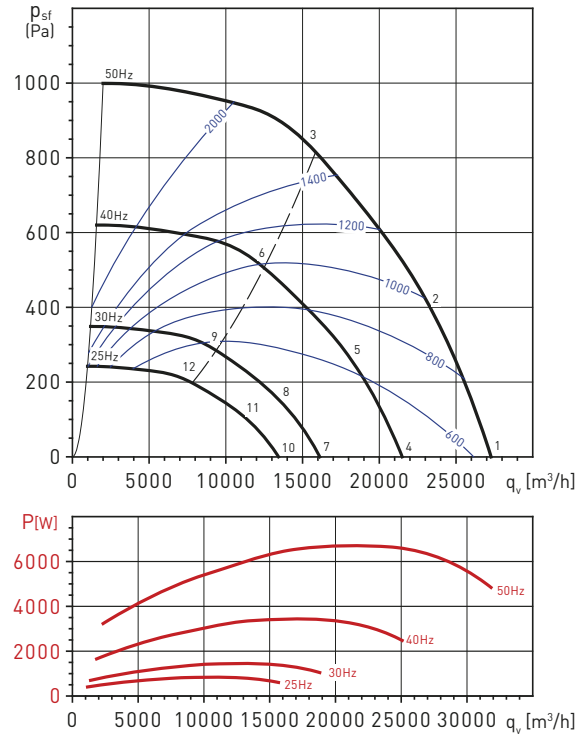

Spectre de puissance sonore en dB(A)

	Point de fonctionnement	63	125	250	500	1000	2000	4000	8000	LwA
1	Aspiration	57	72	79	81	83	87	82	68	90
	Soufflage	62	75	81	85	89	89	80	71	93
2	Aspiration	55	71	78	78	78	79	76	66	85
	Soufflage	52	72	77	82	85	82	77	69	89
3	Aspiration	55	69	76	76	80	81	75	68	85
	Soufflage	51	70	75	82	86	83	77	70	89
4	Aspiration	52	67	74	76	78	82	77	63	85
	Soufflage	57	70	76	80	84	84	75	66	88
5	Aspiration	50	66	73	73	73	74	71	61	80
	Soufflage	47	67	72	77	80	77	72	64	84
6	Aspiration	50	64	71	71	75	76	70	63	80
	Soufflage	46	65	70	77	81	78	72	65	84
7	Aspiration	46	61	68	70	72	76	71	57	79
	Soufflage	51	64	70	74	78	78	69	60	82
8	Aspiration	44	60	67	67	67	68	65	55	74
	Soufflage	41	61	66	71	74	71	66	58	78
9	Aspiration	44	58	65	65	69	70	64	57	74
	Soufflage	40	59	64	71	75	72	66	59	78
10	Aspiration	42	57	64	66	68	72	67	53	75
	Soufflage	47	60	66	70	74	74	65	56	78
11	Aspiration	40	56	63	63	63	64	61	51	70
	Soufflage	37	57	62	67	70	67	62	54	74
12	Aspiration	40	54	61	61	65	66	60	53	70
	Soufflage	36	55	60	67	71	68	62	55	74

Spectre de puissance sonore en dB(A)

	Point de fonctionnement	63	125	250	500	1000	2000	4000	8000	LwA
1	Aspiration	60	75	82	84	86	90	85	71	94
	Soufflage	65	78	84	88	92	92	83	74	97
2	Aspiration	58	74	81	81	81	82	79	69	89
	Soufflage	55	75	80	85	88	85	80	72	92
3	Aspiration	58	72	79	79	83	84	78	71	89
	Soufflage	54	73	78	85	89	86	80	73	93
4	Aspiration	56	71	78	80	82	86	81	67	89
	Soufflage	61	74	80	84	88	88	79	70	92
5	Aspiration	54	70	77	77	77	78	75	65	84
	Soufflage	51	71	76	81	84	81	76	68	87
6	Aspiration	54	68	75	75	79	80	74	67	84
	Soufflage	50	69	74	81	85	82	76	69	88
7	Aspiration	49	64	71	73	75	79	74	60	83
	Soufflage	54	67	73	77	81	81	72	63	86
8	Aspiration	47	63	70	70	70	71	68	58	77
	Soufflage	44	64	69	74	77	74	69	61	81
9	Aspiration	47	61	68	68	72	73	67	60	78
	Soufflage	43	62	67	74	78	75	69	62	82
10	Aspiration	45	60	67	69	71	75	70	56	79
	Soufflage	50	63	69	73	77	77	68	59	82
11	Aspiration	43	59	66	66	66	67	64	54	73
	Soufflage	40	60	65	70	73	70	65	57	77
12	Aspiration	43	57	64	64	68	69	63	56	74
	Soufflage	39	58	63	70	74	71	65	58	78

TOURELLES CENTRIFUGES DE DESENFUMAGE Série MAX-TEMP CTVB/CTVT - rejet d'air vertical

COURBES CARACTERISTIQUES

- q_v : Débit en m^3/h et m^3/s .
- p_{sf} : Pression statique en mmCE et Pa.
- P: Puissance absorbée en W.
- SFP: Facteur spécifique de puissance en $W/m^3/s$ (courbes bleues).
- Air sec normal à 20°C et 760 mmHg.
- Caractéristiques aérauliques selon les Normes ISO 5801 et AMCA 210-99.

CTVT/6-630H 5,5 kW

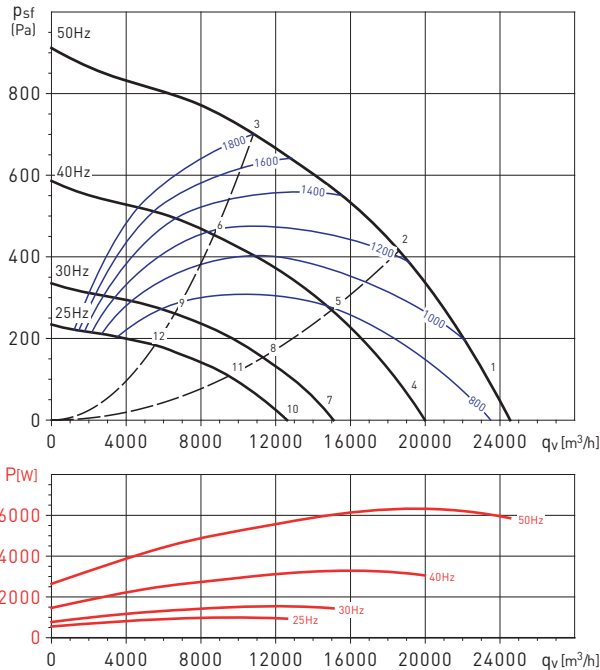

CTVT/6-710H 7,5 kW

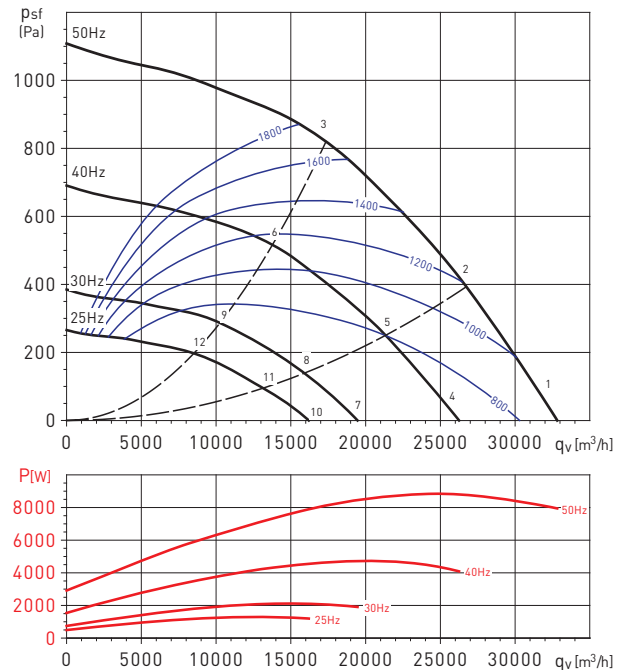

Spectre de puissance sonore en dB(A)

Point de fonctionnement	63	125	250	500	1000	2000	4000	8000	LwA	
1	Aspiration	63	83	87	83	85	85	85	74	93
	Soufflage	66	86	90	90	92	90	85	79	97
2	Aspiration	62	77	83	80	83	81	79	67	89
	Soufflage	63	82	87	87	89	87	81	75	94
3	Aspiration	69	78	81	78	80	77	80	73	87
	Soufflage	69	80	85	85	87	83	84	79	92
4	Aspiration	64	84	88	84	86	86	86	75	94
	Soufflage	67	87	91	91	93	91	86	80	99
5	Aspiration	57	72	78	75	78	76	74	62	84
	Soufflage	58	77	82	82	84	82	76	70	89
6	Aspiration	64	73	76	73	75	72	75	68	82
	Soufflage	64	75	80	80	82	78	79	74	88
7	Aspiration	58	78	82	78	80	80	80	69	88
	Soufflage	61	81	85	85	87	85	80	74	92
8	Aspiration	51	66	72	69	72	70	68	56	78
	Soufflage	52	71	76	76	78	76	70	64	83
9	Aspiration	58	67	70	67	69	66	69	62	76
	Soufflage	58	69	74	74	76	72	73	68	81
10	Aspiration	54	74	78	74	76	76	76	65	84
	Soufflage	57	77	81	81	83	81	76	70	88
11	Aspiration	47	62	68	65	68	66	64	52	74
	Soufflage	48	67	72	72	74	72	66	60	79
12	Aspiration	54	63	66	63	65	62	65	58	72
	Soufflage	54	65	70	70	72	68	69	64	77

Spectre de puissance sonore en dB(A)

Point de fonctionnement	63	125	250	500	1000	2000	4000	8000	LwA	
1	Aspiration	67	82	89	87	83	84	83	72	93
	Soufflage	72	85	91	91	89	86	81	75	96
2	Aspiration	72	82	89	85	80	81	78	70	92
	Soufflage	69	83	88	89	87	84	79	73	94
3	Aspiration	76	83	91	84	81	81	76	71	93
	Soufflage	72	84	90	90	87	83	78	73	95
4	Aspiration	62	78	84	83	79	79	78	68	89
	Soufflage	67	81	86	87	85	81	76	71	92
5	Aspiration	67	77	84	80	75	76	73	65	87
	Soufflage	64	78	83	84	82	79	74	68	89
6	Aspiration	71	78	86	79	76	76	71	66	88
	Soufflage	67	79	85	85	82	78	73	68	90
7	Aspiration	51	67	73	72	68	68	67	57	78
	Soufflage	56	70	75	76	74	70	65	60	81
8	Aspiration	56	66	73	69	64	65	62	54	76
	Soufflage	53	67	72	73	71	68	63	57	78
9	Aspiration	60	67	75	68	65	65	60	55	77
	Soufflage	56	68	74	74	71	67	62	57	79
10	Aspiration	36	51	58	56	52	53	52	41	62
	Soufflage	41	54	60	60	58	55	50	44	65
11	Aspiration	41	51	58	54	49	50	47	39	61
	Soufflage	38	52	57	58	56	53	48	42	63
12	Aspiration	45	52	60	53	50	50	45	40	62
	Soufflage	41	53	59	59	56	52	47	42	64

TOURELLES CENTRIFUGES DE DESENFUMAGE

Série MAX-TEMP CTVB/CTVT - rejet d'air vertical

COURBES CARACTERISTIQUES

- q_v : Débit en m^3/h et m^3/s .
- p_{sf} : Pression statique en mmCE et Pa.
- P: Puissance absorbée en W.
- SFP: Facteur spécifique de puissance en $W/m^3/s$ (courbes bleues).
- Air sec normal à 20°C et 760 mmHg.
- Caractéristiques aérauliques selon les Normes ISO 5801 et AMCA 210-99.

CTVT/4/8-225V2

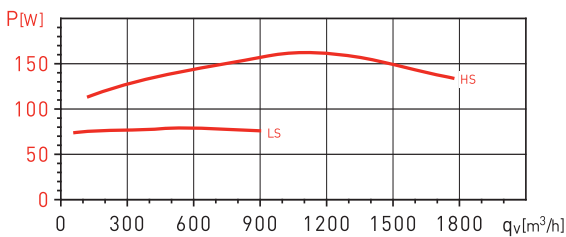
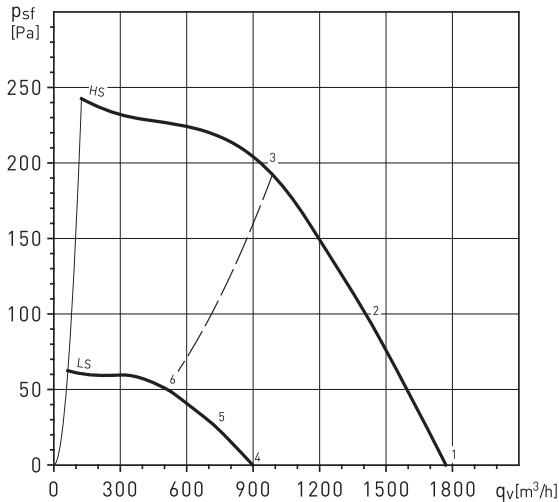

CTVT/4/8-250V2

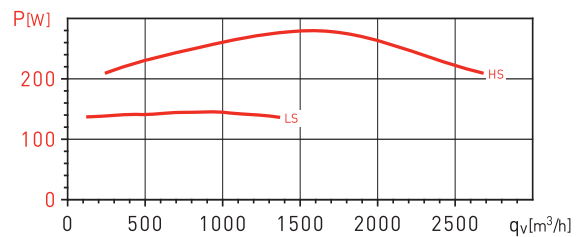
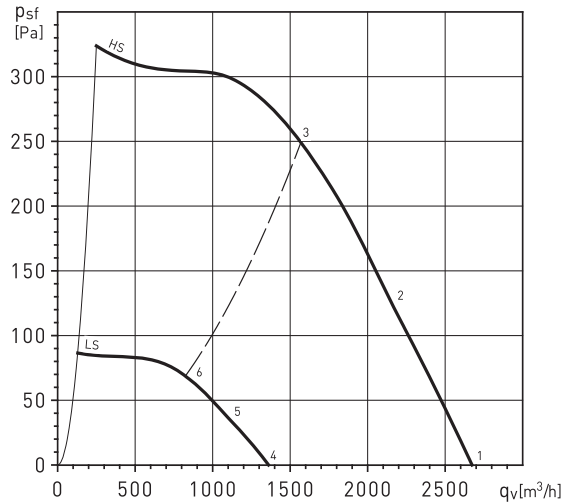

Spectre de puissance sonore en dB(A)

Point de fonctionnement	63	125	250	500	1000	2000	4000	8000	LwA	
1	Aspiration	42	59	65	68	62	61	64	50	72
	Soufflage	46	61	64	71	69	66	64	52	75
2	Aspiration	42	56	63	67	60	58	57	45	70
	Soufflage	42	58	62	70	68	64	58	48	74
3	Aspiration	41	57	62	65	58	57	53	46	68
	Soufflage	42	58	61	68	65	62	55	48	71
4	Aspiration	28	45	51	54	48	47	50	36	58
	Soufflage	32	47	50	57	55	52	50	38	61
5	Aspiration	28	42	49	53	46	44	43	31	56
	Soufflage	28	44	48	56	54	50	44	34	59
6	Aspiration	26	42	47	50	43	42	38	31	53
	Soufflage	27	43	46	53	50	47	40	33	56

Spectre de puissance sonore en dB(A)

Point de fonctionnement	63	125	250	500	1000	2000	4000	8000	LwA	
1	Aspiration	46	62	67	69	63	66	66	59	74
	Soufflage	47	65	70	70	70	70	67	58	77
2	Aspiration	44	59	65	67	62	66	58	54	72
	Soufflage	45	62	67	68	69	69	59	54	75
3	Aspiration	43	57	63	66	63	62	56	52	70
	Soufflage	45	61	66	67	69	66	60	53	74
4	Aspiration	32	48	53	55	49	52	52	45	60
	Soufflage	33	51	56	56	56	56	53	44	63
5	Aspiration	30	45	51	53	48	52	44	40	58
	Soufflage	31	48	53	54	55	55	45	40	61
6	Aspiration	29	43	49	52	49	48	42	38	57
	Soufflage	31	47	52	53	55	52	46	39	60

TOURELLES CENTRIFUGES DE DESENFUMAGE

Série MAX-TEMP CTVB/CTVT - rejet d'air vertical

COURBES CARACTERISTIQUES

- q_v : Débit en m^3/h et m^3/s .
- p_{sf} : Pression statique en mmCE et Pa.
- P: Puissance absorbée en W.
- SFP: Facteur spécifique de puissance en $W/m^3/s$ (courbes bleues).
- Air sec normal à 20°C et 760 mmHg.
- Caractéristiques aérauliques selon les Normes ISO 5801 et AMCA 210-99.

CTVT/4/8-315V2

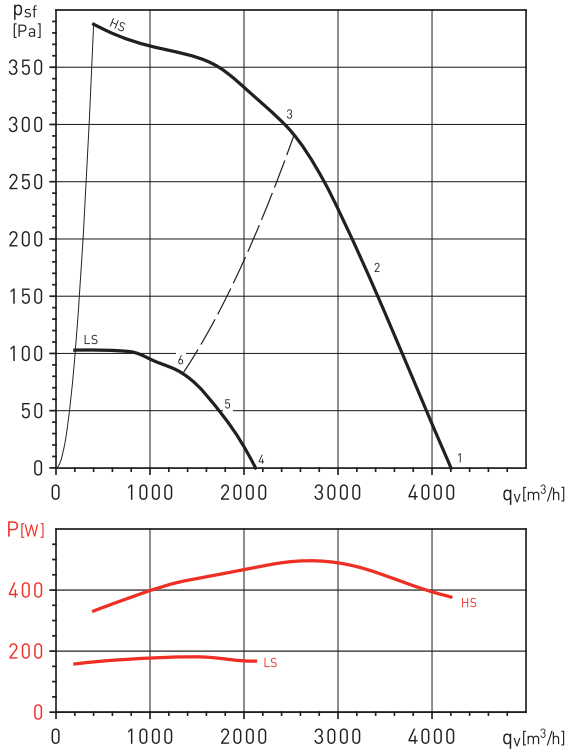

CTVT/4/8-400V2

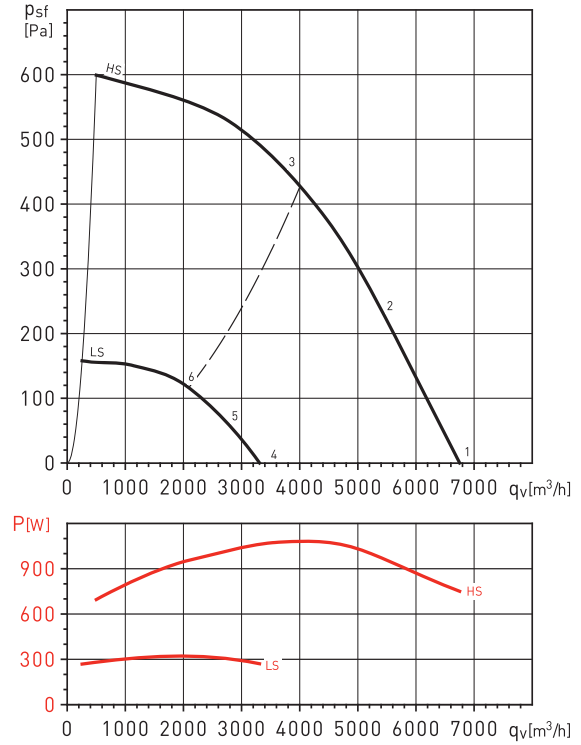

Spectre de puissance sonore en dB(A)

Point de fonctionnement		63	125	250	500	1000	2000	4000	8000	LwA
1	Aspiration	50	66	72	72	69	69	68	71	78
	Soufflage	51	69	75	75	75	72	68	70	81
2	Aspiration	48	63	69	69	67	66	62	63	75
	Soufflage	49	65	72	73	73	69	63	63	79
3	Aspiration	45	60	65	64	65	64	61	60	72
	Soufflage	45	62	67	68	70	67	62	60	75
4	Aspiration	36	51	58	58	55	55	54	57	64
	Soufflage	37	55	61	61	61	58	54	56	67
5	Aspiration	34	49	56	56	54	52	48	50	61
	Soufflage	35	52	59	59	60	56	49	50	65
6	Aspiration	32	46	51	51	52	51	48	46	58
	Soufflage	32	49	54	55	56	54	49	46	61

Spectre de puissance sonore en dB(A)

Point de fonctionnement		63	125	250	500	1000	2000	4000	8000	LwA
1	Aspiration	43	62	71	71	84	75	70	75	86
	Soufflage	58	71	74	76	87	81	74	75	89
2	Aspiration	42	60	72	70	79	70	66	67	81
	Soufflage	50	70	72	75	84	73	69	67	86
3	Aspiration	43	61	70	67	68	69	67	63	76
	Soufflage	47	67	70	72	73	71	69	64	79
4	Aspiration	29	48	57	57	70	61	56	61	71
	Soufflage	44	57	60	62	73	67	60	61	75
5	Aspiration	28	46	58	56	65	56	52	53	67
	Soufflage	36	56	58	61	70	59	55	53	71
6	Aspiration	29	47	56	53	54	55	53	49	62
	Soufflage	33	53	56	58	59	57	55	50	65

TOURELLES CENTRIFUGES DE DESENFUMAGE

Série MAX-TEMP CTVB/CTVT - rejet d'air vertical

COURBES CARACTERISTIQUES

- q_v : Débit en m^3/h et m^3/s .
- p_{sf} : Pression statique en mmCE et Pa.
- P: Puissance absorbée en W.
- SFP: Facteur spécifique de puissance en $W/m^3/s$ (courbes bleues).
- Air sec normal à 20°C et 760 mmHg.
- Caractéristiques aérauliques selon les Normes ISO 5801 et AMCA 210-99.

CTVT/4/8-450V2

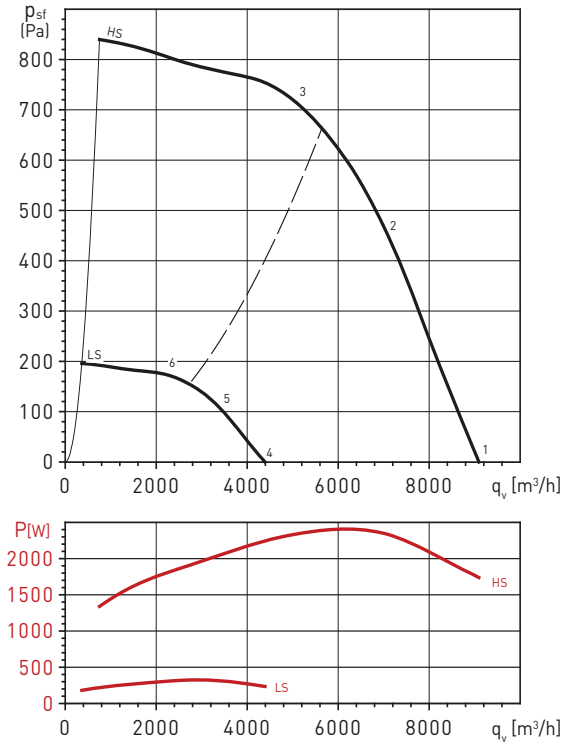

Spectre de puissance sonore en dB(A)

Point de fonctionnement	63	125	250	500	1000	2000	4000	8000	LwA	
1	Aspiration	52	72	78	78	79	87	76	81	89
	Soufflage	60	75	79	82	85	89	79	77	92
2	Aspiration	48	69	74	74	76	79	73	73	83
	Soufflage	44	72	73	78	82	82	76	72	87
3	Aspiration	48	68	73	72	77	81	74	70	84
	Soufflage	48	68	73	78	83	86	77	71	89
4	Aspiration	36	56	63	62	63	71	60	65	74
	Soufflage	45	59	63	66	69	74	63	61	76
5	Aspiration	32	54	58	58	60	63	58	57	67
	Soufflage	29	56	58	63	66	66	60	56	71
6	Aspiration	32	52	57	56	61	65	58	54	68
	Soufflage	33	52	57	62	67	70	62	55	73

TOURELLES CENTRIFUGES DE DESENFUMAGE

Série MAX-TEMP CTVB/CTVT - rejet d'air vertical

DIMENSIONS (mm)

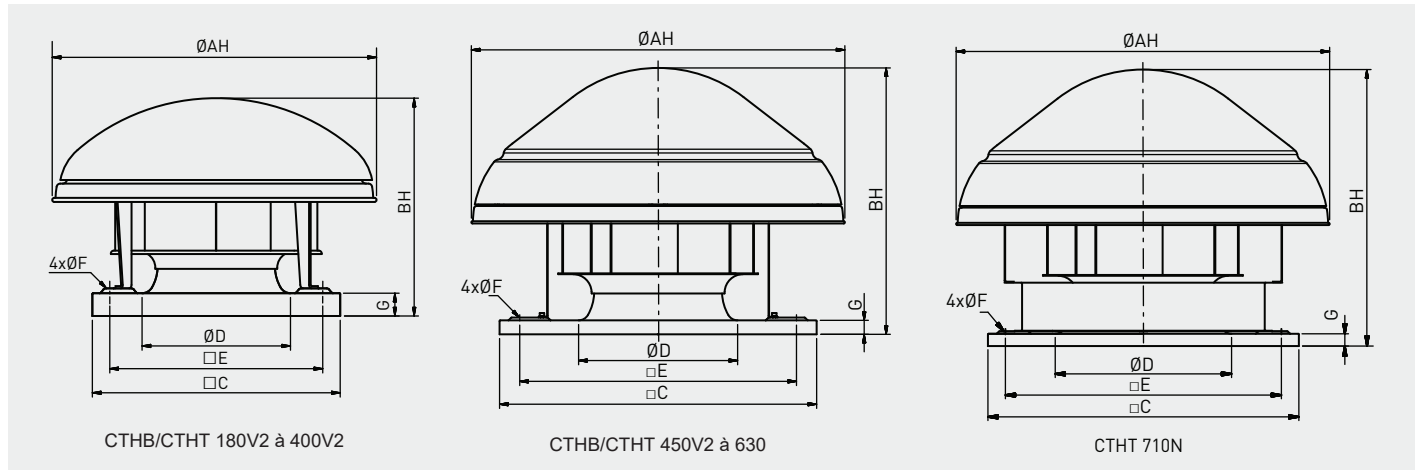

CTHB/CTHT	ØAH	BH	oC	ØD	oE	ØF	G
180V2	415	296	300	212	245	10	35
200V2	570	345	435	234	330	12	40
225N	570	382	435	261	330	12	40
250V2	778	432	560	289	450	12	40
315V2	778	472	560	326	450	12	40
400V2	850	540	630	420	535	12	40
450V2	962	713	710	457	590	14	40
500N	1214	824	905	507	750	14	50
560N	1214	874	905	569	750	14	50
630N	1336	1029	1100	639	840	14	50
630H	1336	1044	1100	651	840	14	50
710N	1336	1127	1100	720	840	14	50
710H	1336	1139	1100	733	840	14	50

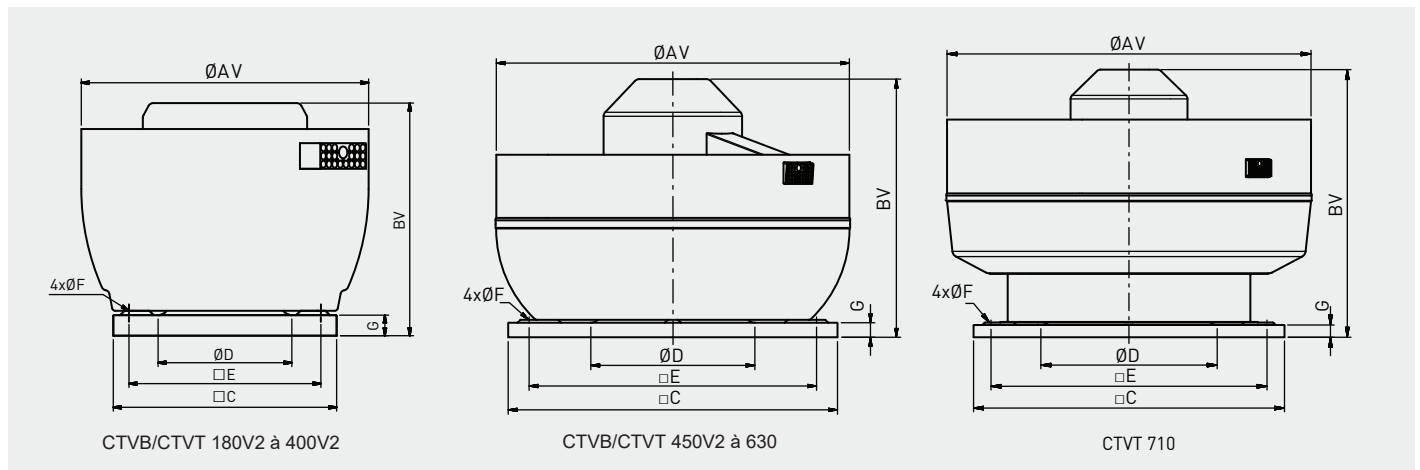

CTVB/CTVT	AV	BV	oC	ØD	oE	ØF	G
180V2	431	378	300	212	245	10	35
200V2	560	415	435	234	330	12	40
225V2	560	453	435	261	330	12	40
250V2	750	504	560	289	450	12	40
315V2	750	545	560	326	450	12	40
400V2	857	605	630	420	535	12	40
450V2	950	741	710	457	590	14	40
500N	1216	832	905	507	750	14	50
560N	1216	832	905	569	750	14	50
630N	1327	1053	1100	639	840	14	50
630H	1332	1067	1100	651	840	14	50
710N	1485	1161	1100	720	840	14	50
710H	1485	1161	1100	733	840	14	50

TOURELLES CENTRIFUGES DE DESENFUMAGE

Série MAX-TEMP CTVB/CTVT - rejet d'air vertical

ACCESSOIRES DE MONTAGE

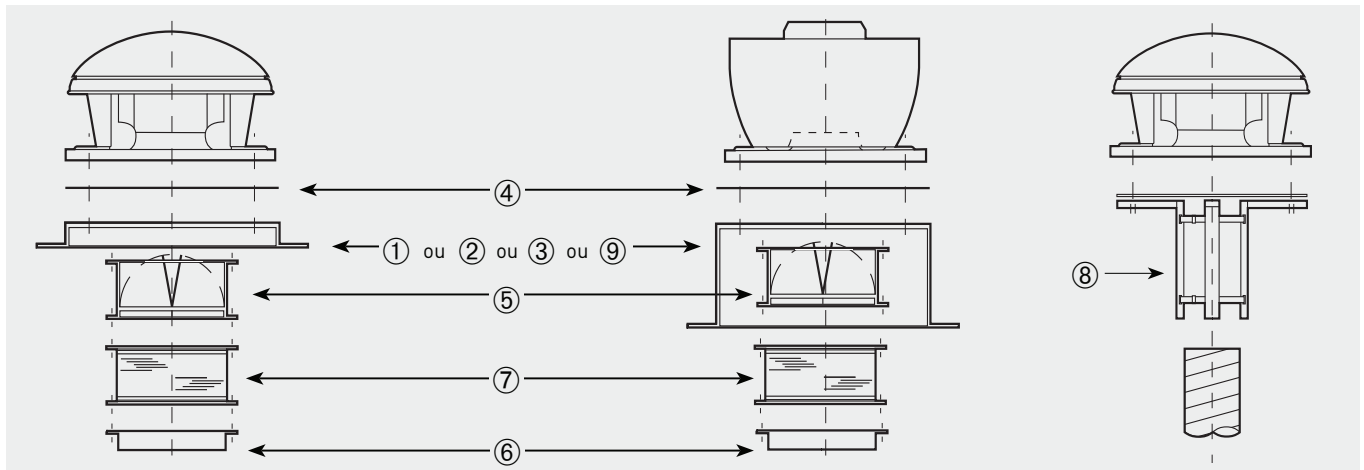

Modèle de tourelles	① Cadre de scellement	② Souche isolée	③ Silencieux de souche	④ Plaque d'adaptation plate	⑤ Clapet anti-retour	⑥ Bride de raccordement	⑦ Manchette souple	⑧ Adaptation circulaire	Costière inclinée
140 180	JMS-300	JBS-300	JAA-300	JPA-300	JCA-300	JBR-300N	JAE-300N	JCC-300	BI-3
200 225	JMS-435	JBS-435	JAA-435	JPA-435	JCA-435	JBR-435N	JAE-435N	JCC-435	BI-4
250 315	JMS-560	JBS-560	JAA-560	JPA-560	JCA-560N	JBR-560N	JAE-560N	JCC-560	BI-5
400	JMS-630	JBS-630	JAA-630	JPA-630	JCA-630N	JBR-630N	JAE-630N	JCC-630	BI-6
450	JMS-710	JBS-710	JAA-710	JPA-710	JCA-710 N	JBR-710 N	JAE-710 N	-	BI-7
500 560	JMS-905	JBS-905	JAA-905	JPA-905	JCA-905 N	JBR-905 N	JAE-905 N	-	BI-9
630 710	JMS-1100	JBS-1100	JAA-1100	JPA-1100	JCA-1100 N	JBR-1100 N	JAE-1100 N	-	BI-11

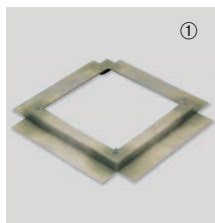

JMS Cadre de scellement

- Pour montage de la tourelle sur une souche maçonnée. Fourni avec joint d'étanchéité et visserie.

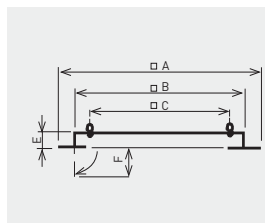

Modèle	□ A	□ B	o C	E	F
JMS-300	470	290	245	50	70
JMS-435	600	420	330	50	70
JMS-560	725	545	450	50	70
JMS-630	795	615	535	50	70
JMS-710	875	695	590	50	70
JMS-905	1065	885	750	60	70
JMS-1100	1260	1080	840	60	70

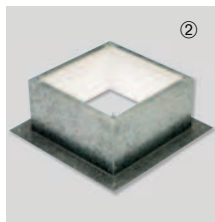

JBS Souche isolée

- Pour montage de la tourelle quand aucune souche maçonnée n'est prévue.
- A monter sur terrasse horizontale.
- Isolation interne pour éviter la condensation.
- Fourni avec joint d'étanchéité et visserie.

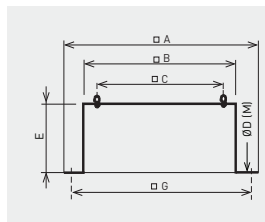

Modèle	□ A	□ B	□ C	∅ D	E	□ G
JBS-300	470	289	245	10 (M8)	300	380
JBS-435	600	419	330	11 (M10)	300	510
JBS-560	725	544	450	11 (M10)	300	635
JBS-630	795	614	535	11 (M10)	300	705
JBS-710	875	694	590	16 (M14)	300	785
JBS-905	1065	884	750	16 (M14)	400	975
JBS-1100	1260	1079	840	16 (M14)	400	1170



JPA Plaque d'adaptation

- Utilisée pour le montage des accessoires (JCA, JBR, JAE) sur la tourelle.
- Elle permet de démonter la tourelle de son support sans qu'il soit nécessaire de démonter le conduit.

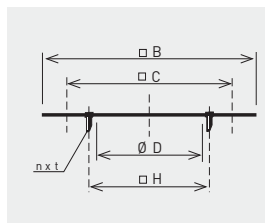

Modèle	□ B	□ C	∅ D	nxt	∅ H
JPA-300	289	245	182	4xM6	205
JPA-435	419	330	252	4xM8	280
JPA-560	544	450	358	8xM8	395
JPA-630	614	535	403	8xM10	450
JPA-710	694	590	503	12xM10	560
JPA-905	884	750	633	12xM10	690
JPA-1100	1079	840	713	16xM10	770



JCA / JCA N Volet d'économie d'énergie

- Evite toute circulation d'air quand la tourelle est arrêtée.
- A monter à l'aspiration de la tourelle avec la plaque d'adaptation JPA ou à fixer directement sur l'embase (rivets ou vis).
- Perte de charge d'environ 30 Pa.

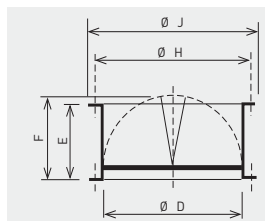

Modèle	∅ D	E	F	∅ H	∅ J
JCA-300	182	100	124	205	219
JCA-435	252	145	174	280	300
JCA-560 V2	358	210	227	395	415
JCA-630 V2	403	240	250	450	474
JCA-710 V2	503	285	300	560	581
JCA-905 V2	633	345	365	690	714
JCA-1100 V2	713	390	410	770	806

TOURELLES CENTRIFUGES DE DESENFUMAGE

Série MAX-TEMP CTVB/CTVT - rejet d'air vertical

ACCESSOIRES DE MONTAGE



JBR N Bride de raccordement

- Pour raccorder directement un conduit circulaire à la tourelle.
- A monter à l'aspiration de la tourelle avec la plaque d'adaptation JPA ou à fixer directement sur l'embase (rivets ou vis).

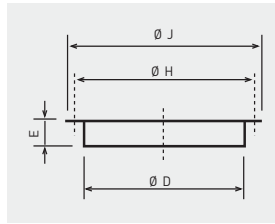

Modèle	Ø D	E	Ø H	Ø J
JBR-300 V2	182	55	205	219
JBR-435 V2	252	55	280	300
JBR-560 V2	358	55	395	415
JBR-630 V2	403	55	450	474
JBR-710 V2	503	55	560	581
JBR-905 V2	633	55	690	714
JBR-1100 V2	713	60	770	797



JAE N Manchette souple

- Limite la transmission de vibrations quand le conduit estraccordé directement à la tourelle.
- A monter à l'aspiration de la tourelle avec la plaque d'adaptation JPA ou à fixer directement sur l'embase (rivets ou vis).

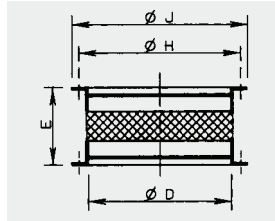

Modèle	Ø D	E	Ø H	Ø J
JAE-300 V2	182	164	205	219
JAE-435 V2	252	164	280	300
JAE-560 V2	358	164	395	415
JAE-630 V2	403	164	450	474
JAE-710 V2	503	164	560	581
JAE-905 V2	633	164	690	714
JAE-1100 V2	713	164	770	797



JCC Adaptation pour conduits circulaires

- Pour monter les tourelles jusqu'à la taille 400 directement sur un conduit spiralé.

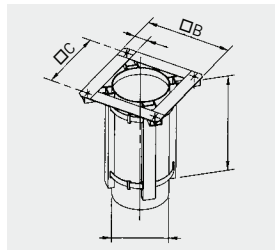

Modèle	Ø B	Ø C	Ø D	E	L
JCC-300	290	245	180	45	350
JCC-435	390	330	250	60	350
JCC-560	520	450	355	70	350
JCC-630	605	535	400	70	350



BI Costière pour pente inclinée

- Pour montage de la tourelle sur toit incliné lisse sans souche maçonnée.
- Fabriquées sur demande. Préciser l'angle d'inclinaison (a) et la distance entre les poutres de soutien (d).

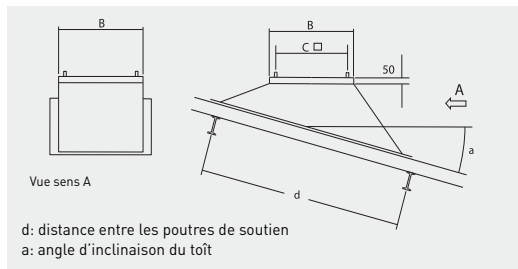

Modèle	B	C
BI-3	289	245
BI-4	419	330
BI-5	544	450
BI-6	614	535
BI-7	694	590
BI-9	884	750
BI-11	1079	840

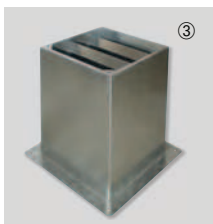

JAA Silencieux de souche

- Pour montage de la tourelle et atténuation du niveau sonore vers l'intérieur du local.
- A monter sur toiture horizontale.
- Fourni avec joint d'étanchéité et visserie.

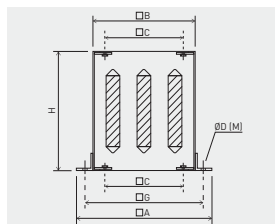

Modèle	Ø A	Ø B	Ø C	Ø D (M)	H	Ø G
JAA-300	470	290	245	13 (M10)	750	380
JAA-435	600	419	330	15 (M12)	750	510
JAA-560	725	545	450	15 (M12)	750	635
JAA-630	795	615	535	15 (M12)	750	705
JAA-710	875	695	590	18 (M14)	1000	785
JAA-905	1065	885	750	18 (M14)	1000	975
JAA-1100	1260	1080	840	18 (M14)	1000	1170

Atténuation en dB(A), par bande de fréquence en (Hz)

Modèle	125	250	500	1000	2000	4000	8000
JAA-300	1	5	13	22	23	16	12
JAA-435	1	7	16	23	25	18	13
JAA-560	2	8	16	29	32	26	17
JAA-630	2	8	14	24	27	19	13
JAA-710	2	8	14	24	28	16	11
JAA-905	2	7	14	26	30	19	12
JAA-1100	2	7	16	27	32	20	13

Perte de charge des silencieux de souche JAA

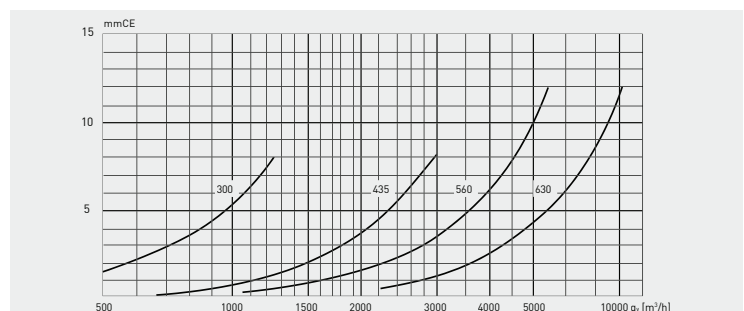

ACCESSOIRES DE MONTAGE

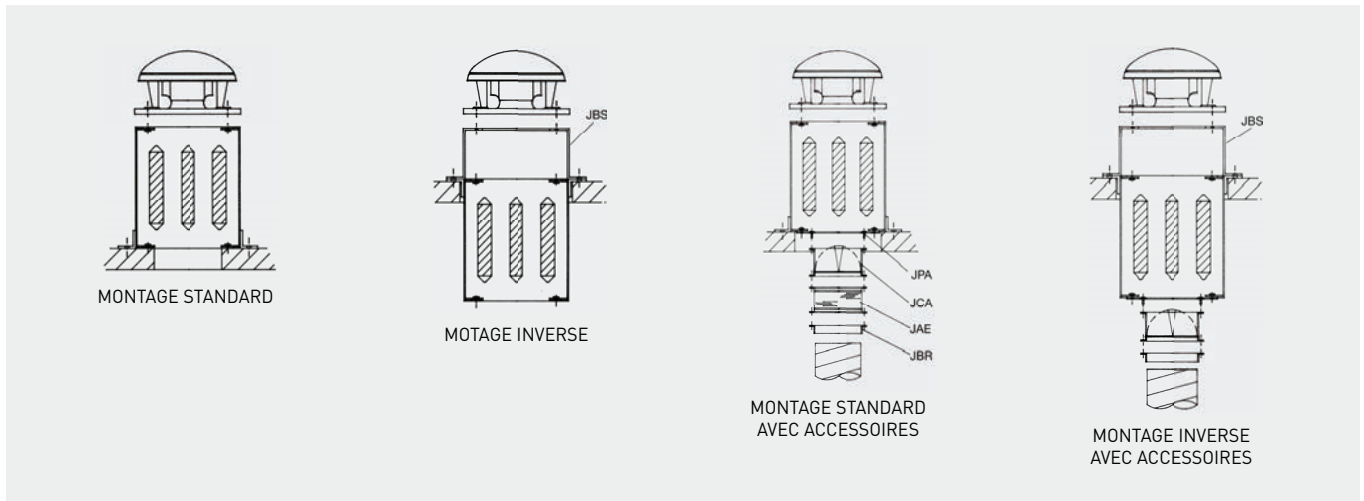

ACCESSOIRES ELECTRIQUES



Interrupteur de proximité cadenassable Marche/Arrêt

- 5P pour moteurs 1 vitesse.
- 8P pour moteurs 2 vitesses.



REB

Variateurs électroniques monophasés.



REB-5 / REB-10

Variateurs électroniques monophasés.



RMB / RMT

Variateurs auto-transfo monophasés et triphasés.



VFTM IP54

Variateur de fréquence programmable pour moteurs triphasés de 0,37 à 15 kW 400V.



VFIK IP66

Variateur de fréquence avec interrupteur de proximité intégré pour moteurs triphasés de 0,75 à 15 kW 400V.



VFTM IP21

Convertisseurs de fréquence pour moteurs triphasés. Montage en armoire sur rail DIN.



VAPZ

Variateur électronique de tension monophasé pilotable. Entrée analogique ou tout ou peu (contact sec) réglable à l'installation. 2 types de signaux possibles pour l'entrée analogique: signal courant 0-20mA ou signal tension 0-10V DC. Particulièrement adapté pour la modulation des débits à l'aide d'un capteur (sonde CO₂, hygrométrie, température, etc...).



VRPU

Variateur électronique de tension avec afficheur, pour moteur monophasé 230V50/60Hz avec fonction régulation. Entrée configurable pour sonde analogique 0-10V ou 4-20mA. Sortie proportionnelle ou régulée pour maintenir une valeur de consigne.



DEMZ DA

Coffrets pour moteurs 2 vitesses en couplage Dahlander.