





## Principales

Gamme de produit	Altivar Process ATV600
Type de produit ou équipement	Variateur de vitesse
Application spécifique du produit	Process et utilitaires
Nom de l'appareil	ATV630
Variante	Version standard
Destination du produit	Moteurs asynchrones Moteurs synchrones
Filtre CEM	Intégré avec 150 m câble moteur max se conformer à EN/CEI 61800-3 catégorie C3
Degré de protection IP	IP21 se conformer à CEI 61800-5-1 IP21 se conformer à CEI 60529
Tension de service (Us)	380...440 V
Type de refroidissement	Convection forcée
Fréquence d'alimentation	50...60 Hz - 5...5 %
[Us] tension d'alimentation	380...440 V - 15...10 %
Puissance moteur kW	160 kW (surcharge faible) 132 kW (surcharge importante)
Courant de ligne	251 A à 400 V (surcharge faible) 210 A à 400 V (surcharge importante) 291 A à 380 V (surcharge faible) 244 A à 380 V (surcharge importante)
Courant de court-circuit présumé de ligne	50 kA
Puissance apparente	191 KVA à 440 V (surcharge faible) 160 kVA à 440 V (surcharge importante)
Courant de sortie permanent	302 A à 2,5 kHz pour surcharge faible 250 A à 2,5 kHz pour surcharge importante
Profil de commande pour moteur asynchrone	Couple constant Couple variable Couple optimisé
Profil contrôle moteur synchrone	Moteur à aimant permanent Moteur synchrone à réluctance
Fréquence de sortie du variateur de vitesse	0,1...500 Hz
Fréquence de découpage nominale	2,5 kHz
Fréquence de commutation	2,5...8 kHz avec facteur de réduction 2...8 kHz réglable
Fonction de sécurité	STO (suppression sûre du couple) SIL 3
Entrée logique	16 vitesses programmées

Protocole de communication	Ethernet Modbus TCP Modbus série
Carte d'options	Position A: module de communication, Profibus DP V1 Position A: module de communication, Profinet Position A: module de communication, DeviceNet Position A: module de communication, Modbus TCP/EtherNet/IP Position A: module de communication, CANopen daisy chain RJ45 Position A: module de communication, CANopen SUB-D 9 Position A: module de communication, CANopen bornes à vis Position A/position B: module d'extension E/S digital et analogique Position A/position B: module d'extension relais Position A: module de communication, Ethernet IP/Modbus TCP/MD-Link Module de communication, BACnet MS/TP Module de communication, Ethernet Powerlink

## Complémentaires

Mode d'installation	Sur pied
Courant transitoire maximum	332 A pendant 60 s (surcharge faible) 375 A pendant 60 s (surcharge importante)
Nombre de phases réseau	3 phases
Nombre de sorties logiques	0
Type de sortie logique	Sorties relais R1A, R1B, R1C 250 V AC 3000 mA Sorties relais R1A, R1B, R1C 30 V CC 3000 mA Sorties relais R2A, R2C 250 V AC 5000 mA Sorties relais R2A, R2C 30 V CC 5000 mA Sorties relais R3A, R3C 250 V AC 5000 mA Sorties relais R3A, R3C 30 V CC 5000 mA
Tension de sortie	<= tension d'alimentation
Amplification de courant temporaire admissible	1,1 x I <sub>n</sub> pendant 60 s (surcharge faible) 1,5 x I <sub>n</sub> pendant 60 s (surcharge importante)
Compensation de glissement du moteur	Réglable Peut être supprimé Indisponible en loi pour moteur à aimant permanent Automatique quelque soit la charge
Rampes d'accélération et décélération	À réglage linéairement de 0,01 ... 9999 s
Interface physique	Ethernet 2-fils RS 485
Freinage d'arrêt	4 x 2,5 mm <sup>2</sup> + 2 x 1 mm <sup>2</sup> + 2 x 0,14 mm <sup>2</sup>
Type de protection	Protection thermique : moteur Suppression sûre du couple : moteur Perte de phase du moteur : moteur Protection thermique : variateur Suppression sûre du couple : variateur Surchauffe : variateur Surintensité entre phases de sortie et terre : variateur Surtension en sortie : variateur Protection contre les courts-circuits : variateur Perte de phase du moteur : variateur Surtension sur le bus DC : variateur Surtension d'alimentation électrique : variateur Sous-tension d'alimentation électrique : variateur Perte de phase d'alimentation électrique : variateur Survitesse : variateur Coupure sur le circuit de contrôle : variateur
Vitesse de transmission	10, 100 Mbits 4800 bps, 9600 bps, 19200 bps, 38,4 Kbps
Résolution en fréquence	Unité d'affichage : 0,1 Hz Entrée analogique : 0,012/50 Hz
Trame de transmission	RTU

Raccordement électrique	<p>Contrôle: bornes débrochables à vis 0,5...1,5 mm<sup>2</sup></p> <p>Entrée: barre M12 - 1 câble(s) 3 x 185 mm<sup>2</sup> maximum par phase (surcharge faible)</p> <p>Entrée: barre M12 - 2 câble(s) 3 x 120 mm<sup>2</sup> maximum par phase (surcharge faible)</p> <p>Moteur: barre M12 - 2 câble(s) 3 x 185 mm<sup>2</sup> maximum par phase (surcharge faible)</p> <p>Entrée: barre M12 - 2 câble(s) 3 x 70 mm<sup>2</sup> minimum par phase (surcharge importante)</p> <p>Entrée: barre M12 - 1 câble(s) 3 x 185 mm<sup>2</sup> maximum par phase (surcharge importante)</p> <p>Entrée: barre M12 - 2 câble(s) 3 x 120 mm<sup>2</sup> maximum par phase (surcharge importante)</p> <p>Moteur: barre M12 - 2 câble(s) 3 x 185 mm<sup>2</sup> maximum par phase (surcharge importante)</p> <p>Entrée: barre M12 - 1 câble(s) 3 x 185 mm<sup>2</sup> minimum par phase (surcharge faible)</p> <p>Entrée: barre M12 - 1 câble(s) 3 x 185 mm<sup>2</sup> minimum par phase (surcharge importante)</p> <p>Entrée: barre M12 - 2 câble(s) 3 x 95 mm<sup>2</sup> minimum par phase (surcharge faible)</p> <p>Moteur: barre M12 - 1 câble(s) 3 x 185 mm<sup>2</sup> minimum par phase (surcharge faible)</p> <p>Moteur: barre M12 - 2 câble(s) 3 x 95 mm<sup>2</sup> minimum par phase (surcharge faible)</p> <p>Moteur: barre M12 - 1 câble(s) 3 x 150 mm<sup>2</sup> minimum par phase (surcharge importante)</p> <p>Moteur: barre M12 - 2 câble(s) 3 x 70 mm<sup>2</sup> minimum par phase (surcharge importante)</p>
Type de connecteur	RJ45 (sur le terminal graphique déporté) pour Ethernet/Modbus TCP RJ45 (sur le terminal graphique déporté) pour Modbus série
Format des données	8 bits, configurable pair, impair ou sans parité
Type de polarisation	Aucune impédance
Mode d'échange	Half duplex, full duplex, auto-négociation Ethernet/Modbus TCP
Nombre d'adresses	1...247 pour Modbus série
Méthode d'accès	Esclave Modbus TCP
Alimentation	<p>Alimentation externe pour entrées numériques: 24 V CC (19...30 V), &lt;1,25 mA, type de protection: protection contre les surcharges et courts-circuits</p> <p>Alimentation interne pour le potentiomètre de référence (1 à 10 kOhm): 10,5 V CC +/- 5 %, &lt;10 mA, type de protection: protection contre les surcharges et courts-circuits</p> <p>Alimentation externe pour entrées numériques et STO: 24 V CC (21...27 V), &lt;200 mA, type de protection: protection contre les surcharges et courts-circuits</p>
Signalisation locale	<p>Pour diagnostic local 3 LEDs</p> <p>Pour statut de la communication embarquée 3 LEDs (double couleur)</p> <p>Pour statut du module de communication 4 LEDs (double couleur)</p> <p>Pour présence de tension 1 LED (rouge)</p>
Largeur	400 mm
Hauteur	2150 mm
Profondeur	605 mm
Poids du produit	300 kg
Nombre d'entrées analogiques	3
Type d'entrée analogique	<p>AI1, AI2, AI3 tension configurable par logiciel : 0...10 V CC, impédance : 31,5 kOhm, résolution 12 bits</p> <p>AI1, AI2, AI3 courant configurable par logiciel : 0...20 mA, impédance : 250 Ohm, résolution 12 bits</p> <p>AI2 entrée analogique de tension : - 10...10 V CC, impédance : 31,5 kOhm, résolution 12 bits</p>
Nombre d'entrées logiques	8
Type d'entrée logique	DI7, DI8 programmable comme entrée en train d'impulsions: 0...30 kHz, 24 V CC (<= 30 V)
Compatibilité de l'entrée numérique	<p>DI1...DI6: entrée numérique niveau 1 PLC se conformer à EN/CEI 61131-2</p> <p>DI5, DI6: entrée numérique niveau 1 PLC se conformer à CEI 65A-68</p> <p>STOA, STOB: entrée numérique niveau 1 PLC se conformer à EN/CEI 61131-2</p>
Entrée logique	<p>Logique positive (source) (DI1...DI8), &lt; 5 V (état 0), &gt; 11 V (état 1)</p> <p>Logique négative (sink) (DI1...DI8), &gt; 16 V (état 0), &lt; 10 V (état 1)</p>
Nombre de sorties analogiques	2
Type de sortie analogique	<p>Tension configurable par logiciel AQ1, AQ2: 0...10 V CC impédance 470 Ohm, résolution 10 bits</p> <p>Courant configurable par logiciel AQ1, AQ2: 0...20 mA, résolution 10 bits</p> <p>Courant configurable par logiciel DQ-, DQ+: 30 V CC</p> <p>Courant configurable par logiciel DQ-, DQ+: 100 mA</p>

Durée d'échantillonnage	2 Ms +/- 0,5 ms (DI1...DI4) - entrée numérique 5 Ms +/- 1 ms (DI5, DI6) - entrée numérique 5 Ms +/- 0,1 ms (AI1, AI2, AI3) - entrée analogique 10 ms +/- 1 ms (AO1) - sortie analogique
Précision	+/- 0,6 % AI1, AI2, AI3 pour une variation de température de 60 °C entrée analogique +/- 1 % AO1, AO2 pour une variation de température de 60 °C sortie analogique
Erreur de linéarité	AI1, AI2, AI3: +/- 0,15 % de la valeur maximale pour entrée analogique AO1, AO2: +/-0,2 % pour sortie analogique
Nombre de sorties relais	3
Type de sortie relais	Relais configurable R1: relais de défaut F/O durabilité électrique 100000 cycle Relais configurable R2: relais de séquence "F" durabilité électrique 100000 cycle Relais configurable R3: relais de séquence "F" durabilité électrique 100000 cycle
Durée d'actualisation	Sortie relais (R1, R2, R3): 5 ms (+/- 0,5 ms)
Courant commuté minimum	Sortie relais R1, R2, R3: 5 mA à 24 V CC
Courant commuté maximum	Sortie relais R1, R2, R3 sur résistive charge, cos phi = 1: 3 A à 250 V AC Sortie relais R1, R2, R3 sur résistive charge, cos phi = 1: 3 A à 30 V CC Sortie relais R1, R2, R3 sur inductive charge, cos phi = 0,4 et L/R = 7 ms: 2 A à 250 V AC Sortie relais R1, R2, R3 sur inductive charge, cos phi = 0,4 et L/R = 7 ms: 2 A à 30 V CC
Isolation	Entre raccordements de puissance et de contrôle
Fréquence de sortie maximale	500 kHz
Courant maximum actuel en entrée par phase	291,0 A
Sélection d'application de variateur de vitesse	Immeuble - CVC compresseur centrifuge Transformation des aliments et des boissons autre application Exploitation minière des minerais et des métaux ventilateur Exploitation minière des minerais et des métaux pompe Pétrole et gaz ventilateur Eau et eaux usées autre application Immeuble - CVC compresseur à vis Transformation des aliments et des boissons pompe Transformation des aliments et des boissons ventilateur Transformation des aliments et des boissons pulvérisation Pétrole et gaz électropompe submersible Pétrole et gaz pompe à injection d'eau Pétrole et gaz pompe de carburéacteur Pétrole et gaz compresseur pour raffinerie Eau et eaux usées pompe centrifuge Eau et eaux usées pompe volumétrique Eau et eaux usées électropompe submersible Eau et eaux usées pompe à vis Eau et eaux usées compresseur à lobes Eau et eaux usées compresseur à vis Eau et eaux usées compresseur centrifuge Eau et eaux usées ventilateur Eau et eaux usées convoyeur Eau et eaux usées mélangeur
Plage de puissance moteur AC - 3	110...220 kW à 380...440 V 3 phases
Quantité du lot	1
Installation du coffret	Posé au sol

## Environnement

Résistance d'isolement	> 1 MOhm 500 VDC pendant 1 minute à la terre
Intensité sonore	69 dB se conformer à 86/188/EEC
Puissance dissipée en W	3120 W, fréquence de commutation 2,5 kHz (surcharge faible) 4030 W, fréquence de commutation 2,5 kHz (surcharge importante)
Débit d'air	720 m3/h
Position de montage	Vertical +/- 10 degrés
THDI maximal	<48 % pleine charge se conformer à CEI 61000-3-12

Compatibilité électromagnétique	Test d'immunité aux décharges électrostatiques niveau 3 se conformer à CEI 6100-4-11 Test d'immunité aux champs électromagnétiques radio-fréquences rayonnés niveau 3 se conformer à CEI 61000-4-3 Test d'immunité aux transitoires électriques rapides niveau 4 se conformer à CEI 61000-4-4 Test d'immunité aux surtensions 1,2/50 µs - 8/20 µs niveau 3 se conformer à CEI 61000-4-5 Test d'immunité aux radio-fréquences conduites niveau 3 se conformer à CEI 61000-4-6
Degré de pollution	2 se conformer à EN/CEI 61800-5-1
Tenue aux vibrations	1,5 mm crête-à-crête (f= 2...13 Hz) se conformer à CEI 60068-2-6 1 gn (f= 13...200 Hz) se conformer à CEI 60068-2-6
Tenue aux chocs mécaniques	15 gn pour 11 ms se conformer à CEI 60068-2-27
Humidité relative	5...95 % sans condensation se conformer à CEI 60068-2-3
Température de l'air ambiant en fonctionnement	-15...40 °C (sans déclassement) 40...50 °C (avec facteur de réduction)
Température ambiante de stockage	-40...70 °C
Altitude de fonctionnement	<= 1000 m sans déclassement 1000...4800 m avec réduction de courant de 1&nbsp;%; tous les 100&nbsp;m
Certifications du produit	ATEX EAC C-Tick
Marquage	CE
Normes	EN/CEI 60204-1 EN/CEI 61800-2 EN/CEI 61800-3 EN/CEI 61800-5-1
Catégorie de surtension	III
Boucle de régulation	Régulateur PID réglable
Pression acoustique	69 dB
Degré de pollution	2

## Emballage

Type d'emballage 1	PCE
Nb produits dans l'emballage 1	1
Hauteur de l'emballage 1	258,0 cm
Largeur de l'emballage 1	85,0 cm
Longueur de l'emballage 1	75,0 cm
Poids de l'emballage 1	362,0 kg

## Durabilité de l'offre

Statut environnemental de l'offre	Produit Green Premium
Régulation REACH	<a href="#">Déclaration REACH</a>
Directive RoHS UE	Conformité pro-active (Produit en dehors du scope légal RoHS UE) <a href="#">Déclaration RoHS UE</a>
Sans mercure	Oui
Régulation RoHS Chine	<a href="#">Déclaration RoHS Pour La Chine</a>
Information sur les exemptions RoHS	<a href="#">Oui</a>
Profil environnemental	<a href="#">Profil Environnemental Du Produit</a>
Profil de circularité	<a href="#">Informations De Fin De Vie</a>
DEEE	Sur le marché de l'Union Européenne, le produit doit être mis au rebut selon un protocole spécifique de collecte des déchets et ne jamais être jeté dans une poubelle d'ordures ménagères.
Take-back	Take-back program available

## Garantie contractuelle

Garantie	18 mois
----------	---------

Dimensions

Vues droite et avant

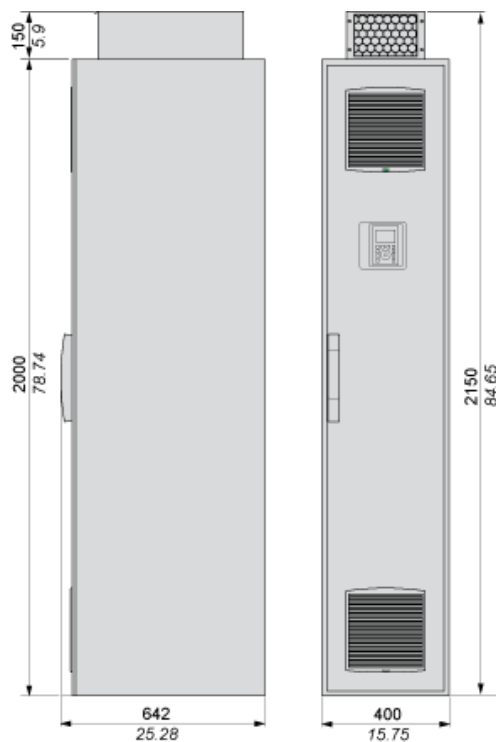

Dégagements

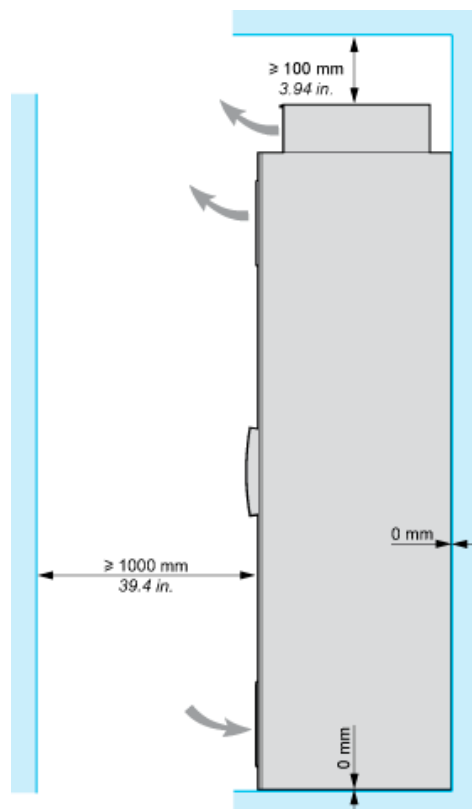



## Schéma de circuit du variateur à montage au sol

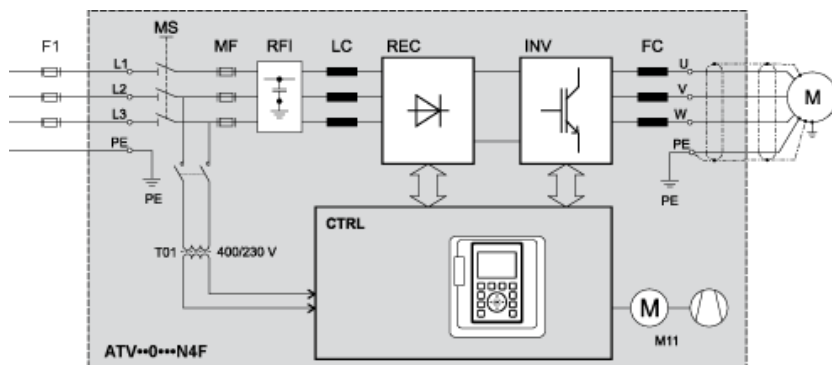

- F1 Fusible en amont externe ou disjoncteur
- MS Interrupteur principal intégré (uniquement disponible sur les variateurs IP54)
- T01 Transformateur de commande 400 / 230 V AC
- MF Fusibles aR
- RFI Filtre RFI intégré
- LC Bobine d'arrêt de réacteur de ligne
- REC Module redresseur
- INV Module onduleur
- FC filtre dv/dt (à partir de 355 kW la bobine d'arrêt 150 m du filtre dv/dt est intégrée de série)
- CTRL Panneau de contrôle
- M11 Ventilateur de porte de l'armoire

## Schéma de câblage du bloc de commande

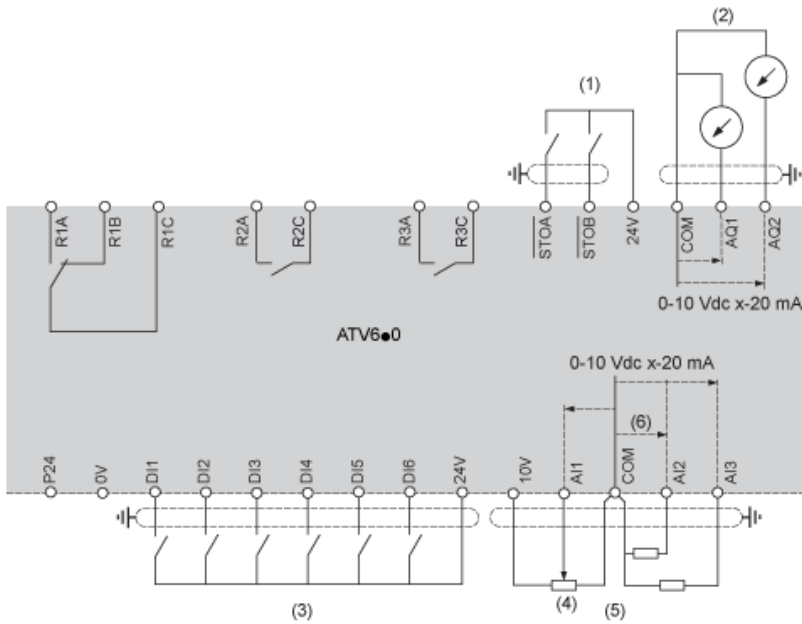

- (1) Suppression sûre du couple
  - (2) Sortie analogique
  - (3) Entrée numérique
  - (4) Potentiomètre de référence
  - (5) Entrée analogique
- R1A, Relais de défaut  
 R1B,  
 R1C :  
 R2A, Relais de séquence  
 R2C :  
 R3A, Relais de séquence  
 R3C :

### Raccordement des capteurs

Il est possible de raccorder 1 ou 3 capteurs sur les bornes AI2 ou AI3.

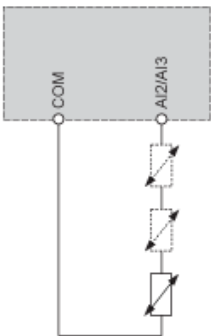

### Configuration du commutateur Collecteur/Source

Le commutateur est utilisé pour adapter le fonctionnement des entrées logiques à la technologie des sorties de l'automate programmable.

- Réglez le commutateur sur Source (réglage d'usine) en cas d'utilisation de sorties de l'automate avec des transistors PNP.
- Réglez le commutateur sur Ext en cas d'utilisation de sorties de l'automate avec des transistors NPN.

Réglez le commutateur sur la position SRC (Source), en utilisant la sortie d'alimentation pour les entrées numériques

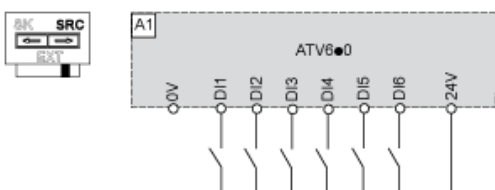

Réglez le commutateur sur la position SRC (Source) et utilisez une alimentation externe pour les entrées numériques

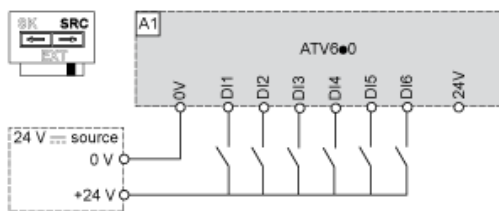

Réglez le commutateur sur la position SK (Collecteur), en utilisant la sortie d'alimentation pour les entrées numériques

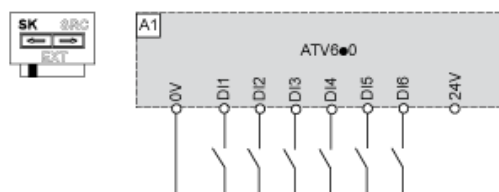

Réglez le commutateur sur la position EXT en utilisant une alimentation externe pour les entrées numériques

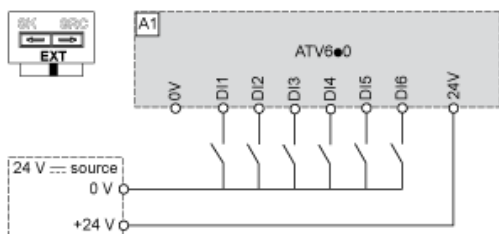

Courbes de réduction de charge

Fonctionnement normal

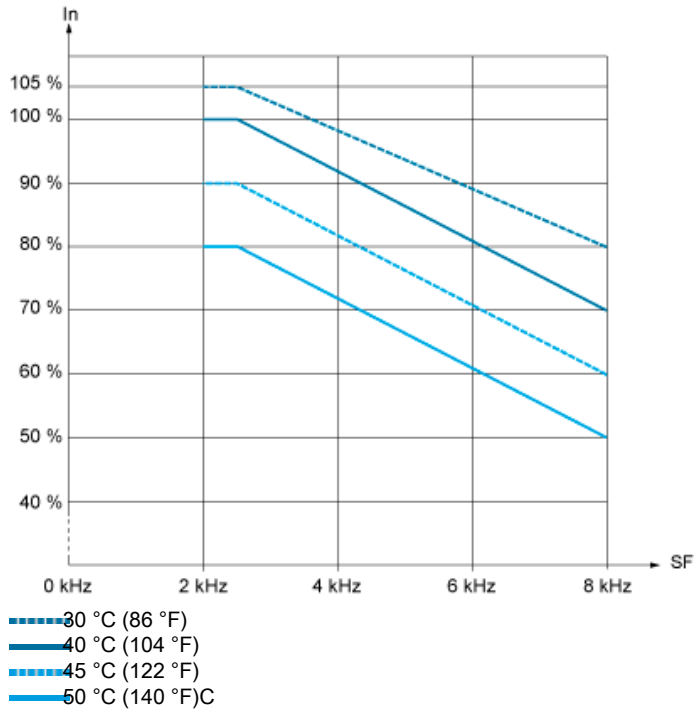

In : Courant nominal du variateur  
SF : Fréquence de commutation

Fonctionnement intensif

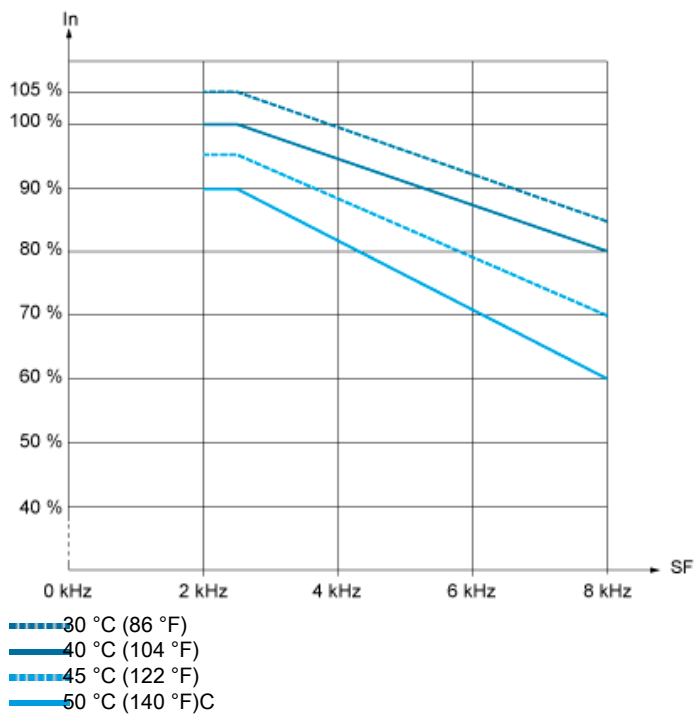

In : Courant nominal du variateur  
SF : Fréquence de commutation