

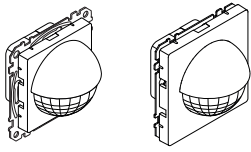

KNX ARGUS Präsenz 180/2,20 m UP

Gebrauchsanleitung



System M

KNX ARGUS Präsenz 180/2,20 m UP
Art.-Nr. MTN6304..., MTN6306..

System Design

KNX ARGUS Präsenz 180/2,20 m UP
Art.-Nr. MTN6302-60..

Für Ihre Sicherheit



GEFAHR

Gefahr von schweren Sach- und Personenschäden, z. B. durch Brand oder elektrischen Schlag, aufgrund einer unsachgemäßen Elektroinstallation.

Eine sichere Elektroinstallation kann nur gewährleistet werden, wenn die handelnde Person nachweislich über Grundkenntnisse auf folgenden Gebieten verfügt:

- Anschluss an Installationsnetze
- Verbindung mehrerer Elektrogeräte
- Verlegung von Elektroleitungen
- Anschluss und Errichtung von KNX-Netzwerken

Über diese Kenntnisse und Erfahrungen verfügen in der Regel nur ausgebildete Fachkräfte im Bereich der Elektro-Installationstechnik. Bei Nichterfüllung dieser Mindestanforderungen oder Missachtung droht für Sie die persönliche Haftung bei Sach- und Personenschäden.

ARGUS kennen lernen

ARGUS Präsenz 180/2,20 m UP (im Folgenden **ARGUS** genannt) ist ein KNX-Präsenzmelder für die Unterputzmontage im Innenbereich. Er erfasst sich bewegende Wärmequellen, z. B. Personen, in einem Umkreis von 180° und bis zu einer Entfernung von ca. 8 m nach rechts und links sowie bis ca. 12 m nach vorne. Der ARGUS ist für eine Montagehöhe von 2,2 m vorgesehen. Eine Montagehöhe von 1,1 m ist auch möglich, dabei halbiert sich aber die Reichweite. Mit dem Unterkriechschutz werden Bewegungen auch unter dem Gerät erfasst.



Die angegebenen Reichweiten beziehen sich auf durchschnittliche Verhältnisse bei der empfohlenen Einbauhöhe und sind deshalb als Richtwerte anzusehen. Reichweite und Empfindlichkeit können bei wechselnden Temperaturverhältnissen stark schwanken.

Bei Erfassen einer Bewegung wird ein durch die Programmierung definiertes Datentelegramm gesendet, um gleichzeitig z. B. Beleuchtung, Jalousie oder Heizung zu steuern. Bei der Helligkeitsabhängigen Bewegungserkennung für die Beleuchtungssteuerung überprüft das Gerät ständig die Helligkeit im Raum. Ist ausreichend natürliches Licht vorhanden, schaltet das Gerät das Kunstlicht trotz einer anwesenden Person aus.

Ab welcher Umgebungshelligkeit der ARGUS Bewegungen erkennt, lässt sich mit dem Drehschalter für Erkennungshelligkeit einstellen. Dazu verfügt der ARGUS über einen Lichtfühler, dessen Helligkeitsschwelle von 10 bis 1000 Lux eingestellt werden kann (in der ETS von 10 bis 2000 Lux). An zwei weiteren Drehschaltern lassen sich die Reichweite und die Nachlaufzeit einstellen.

Weiterhin verfügt der ARGUS über zwei Bewegungssensoren, die Sie in der ETS sektorbezogen in ihrer Empfindlichkeit und Reichweite einstellen können.

Der ARGUS besitzt einen integrierten Busankoppler; die Stromversorgung erfolgt über KNX.

ARGUS im Zusammenspiel mit Alarmanlagen

- i** Bewegungs-/Präsenzmelder sind nicht als Komponente einer Alarmanlage im Sinne des Verbandes der Sachversicherer (VdS) geeignet.
- i** Bewegungs-/Präsenzmelder können Fehlalarme auslösen, wenn der Montageort ungünstig gewählt wurde.

Bewegungs-/Präsenzmelder schalten, sobald sie eine sich bewegende Wärmequelle wahrnehmen. Dabei kann es sich um Menschen handeln, aber auch um Tiere, Bäume, Autos oder Temperaturdifferenzen in Fenstern. Um Fehlalarme zu vermeiden, ist der Montageort so zu wählen, dass unerwünscht auslösende Wärmequellen nicht erfasst werden können (siehe Abschnitt „Montageort auswählen“).

Anschlüsse, Anzeigen und Bedienelemente

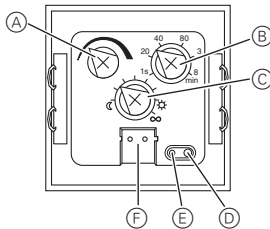

- (A) Einstellung Reichweite
- (B) Einstellung Nachlaufzeit
- (C) Einstellung Erkennungshelligkeit
- (D) Programmier-taste
- (E) Programmier-LED
- (F) Busanschluss

Montageort auswählen

- ARGUS an solchen Stellen montieren, die eine optimale Überwachung des gewünschten Bereichs ermöglichen.

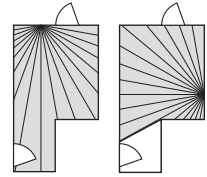

- Beachten Sie den Erfassungsbereich: ARGUS an der Wand in einer Höhe von ca. 2,20 m über dem Fußboden montieren. Abweichende Montagehöhen verändern die Reichweite.
- Den ARGUS seitlich zur Gehrichtung montieren, so dass die Strahlengänge möglichst senkrecht geschnitten werden.

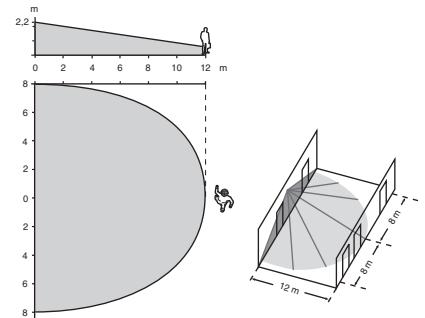

- Um eine lückenlose Überwachung, z. B. eines langen Flures, zu gewährleisten, müssen sich die Erfassungsbereiche der Bewegungsmelder überschneiden.
- Bewegungsmelder erfassen Objekte, die Wärme abstrahlen. Wählen Sie den Montageort so, dass unerwünschte Wärmequellen nicht erfasst werden, wie:
 - geschaltete Lampe im Erfassungsbereich
 - offene Feuer (z. B. Kaminfeuer)
 - sich bewegende Bäume, Sträucher usw. die eine andere Temperatur haben als deren Umgebung.
 - Fenster, in denen es durch die Wechselwirkung zwischen Sonneneinstrahlung und Wolken zu einer schnellen Temperaturveränderung kommt.
 - größere Wärmequellen (z. B. Autos), die durch Fenster hindurch erfasst werden.
 - lichtdurchflutete Räume, in denen es aufgrund spiegelnder Gegenstände (z. B. Böden) zu schnellen Temperaturveränderungen kommt.
 - durch Sonneneinstrahlung aufgeheizte Fensterscheiben
 - Insekten, die über die Linse laufen.
 - Hunde, Katzen usw.
- Um Fehlschaltungen zu verhindern, sollte der ARGUS in einer winddichten Schalterdose installiert werden. Bei Schalterdosen und Rohrverkabelungssystemen kann ein Luftzug an der Rückseite des Gerätes zum Auslösen des ARGUS führen.
- Direkte Sonneneinstrahlung vermeiden. Diese kann im Extremfall den Sensor zerstören.

ARGUS montieren

Zur Montage benötigen Sie einen Rahmen.

- ① Busadern an Busanschlussklemme anschließen.
- ② Tragring auf Einbaudose montieren.

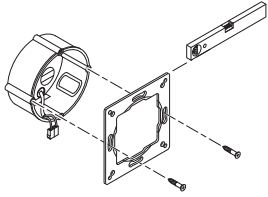

- ③ ARGUS in den Rahmen einsetzen.

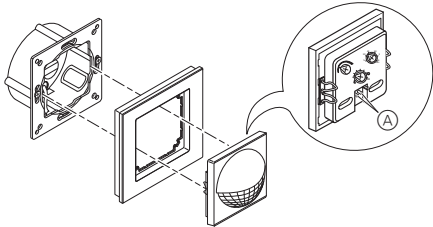

- ④ Busklemme auf den Busanschluss (A) des ARGUS stecken.
- ⑤ ARGUS mit Rahmen auf den Tragring stecken und einrasten.

ARGUS in Betrieb nehmen

- ① Programmier-Taste drücken.
Die Programmier-LED leuchtet.
- ② Physikalische Adresse und Applikation aus der ETS in das Gerät laden.

Die Programmier-LED erlischt.

Die Applikation wurde erfolgreich geladen, das Gerät ist betriebsbereit.

ARGUS einstellen

Auf der Rückseite des ARGUS können Sie die Reichweite, die Erkennungshelligkeit und die Nachlaufzeit einstellen. Diese Einstellungen lassen sich auch in der ETS vornehmen.

Reichweite einstellen

Hierüber können Sie stufenlos einstellen, bis zu welcher Entfernung der ARGUS Bewegungen erkennen kann (bis max. 12 m).

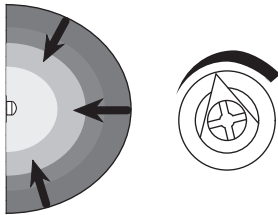

Erkennungshelligkeit einstellen

Hier stellen Sie stufenlos ein, ab welcher Umgebungshelligkeit der ARGUS Bewegungen erkennen und ein Schalten auslösen soll.

- Mondsymbol (Linksanschlag): ARGUS erkennt nur bei Dunkelheit (bis ca. 10 Lux) Bewegungen.
- Sonnensymbol: ARGUS erkennt Bewegungen bis ca. 1000 Lux.
- Unendlichkeitssymbol (Rechtsanschlag): ARGUS erkennt unabhängig von der Umgebungshelligkeit Bewegungen.

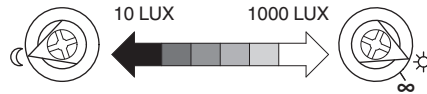

Nachlaufzeit einstellen

Mit der Nachlaufzeit stellen Sie ein, wie lange der angeschlossene Verbraucher nach Erfassung der letzten Bewegung eingeschaltet bleibt. Abhängig von der ETS-Applikation können Sie die Nachlaufzeit entweder in der ETS (stufenlos zwischen 1 Sekunde und 255 Stunden) oder direkt am ARGUS (sechs Stufen von ca. 1 Sekunde bis ca. 8 Minuten) einstellen.

Bewegungssensoren einstellen

Der ARGUS verfügt über zwei Bewegungssensoren „A“ und „B“, die Sie in der ETS sektorbezogen in ihrer Empfindlichkeit und Reichweite einstellen können.

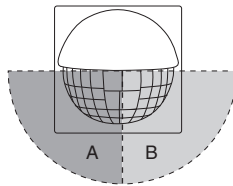

Bereiche ausblenden

Wenn Störquellen (z. B. Lichtquellen) die angeschlossene Leuchte ungewollt schalten, dann können Sie diese Bereiche ausblenden. Passen Sie den Erfassungsbereich des ARGUS durch Aufsetzen, Verschieben und Kürzen der mitgelieferten Abdecksegmente an:

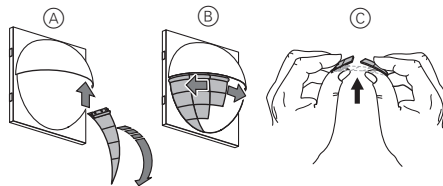

- ① Abdecksegmente mittig auf die Linse setzen und oben zwischen Haube und Linse einrasten (A).
- ② Abdecksegmente genau auf den Bereich verschieben, der aus der Erfassung ausgeblendet werden soll (B).
- ③ Bei Bedarf: Abdecksegmente an den markierten Stellen kürzen, um nur den Nahbereich der Linse zu nutzen (C).



Bei Nutzung der Abdecksegmente wird die Erkennungshelligkeit des ARGUS beeinflusst. Passen Sie die Erkennungshelligkeit erneut an.

Technische Daten

Nennspannung:	DC 24 V (+6 V / -4 V)
Anschluss KNX:	Busanschlussklemme
Erfassungswinkel:	180°
Anzahl der Ebenen:	6
Anzahl der Zonen:	46
Anzahl Bewegungssensoren:	2, sektorbezogen einstellbar (ETS)
Empfohlene Einbauhöhe:	2,20 m
Reichweite:	ca. 8 m nach rechts/links, ca. 12 m nach vorne; stufenlos einstellbar (Drehschalter oder ETS)
Erkennungshelligkeit:	stufenlos einstellbar von ca. 10 Lux bis ca. 1000 Lux (Drehschalter oder von 10 Lux bis 2000 Lux (ETS)
Nachlaufzeit:	in 6 Stufen einstellbar von ca. 1 s bis ca. 8 min. (Drehschalter) oder von 1 s bis 255 Stunden (ETS)
Anzeigeelemente:	1 rote Programmier-LED
Bedienelemente:	1 Programmier-Taste, Drehschalter für Erkennungshelligkeit, Reichweite und Nachlaufzeit
Umgebungstemperatur	
Betrieb:	-5 °C bis +45 °C
Lagerung:	-25 °C bis +55 °C
Transport:	-25 °C bis +70 °C
Initialisierung:	Wegen der Telegrammratenbegrenzung kann frühestens 20 s nach der Initialisierung ein Telegramm erzeugt werden.
Schutzart:	IP 20



Entsorgen Sie das Gerät getrennt vom Hausmüll an einer offiziellen Sammelstelle. Professionelles Recycling schützt Mensch und Umwelt vor potenziellen negativen Auswirkungen.

Schneider Electric Industries SAS

Bei technischen Fragen wenden Sie sich bitte an das Customer Care Centre in Ihrem Land.

schneider-electric.com/contact

KNX ARGUS Présence 180/2,20 m, encastré

Notice d'utilisation

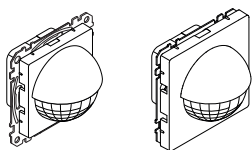

Systeme M

KNX ARGUS Présence 180/2,20 m, encastré
Réf. MTN6304.., MTN6306..

System Design

KNX ARGUS Présence 180/2,20 m, encastré
Réf. MTN6302-60..



Pour votre sécurité



DANGER

Risque de graves dommages matériels et de blessures corporelles sérieuses dus, par exemple, au feu ou à un choc électrique ayant pour origine des installations électriques incorrectes.

Seule une personne justifiant de connaissances de base dans les domaines suivants peut assurer des installations électriques sécurisées :

- Raccordement aux réseaux d'installation
- Raccordement de différents appareils électriques
- Pose de câbles électriques
- Connexion et établissement de réseaux électriques KNX

Seuls les professionnels compétents ayant été formés dans le domaine de la technologie des installations électriques possèdent, en règle générale, ces compétences et cette expérience. Si ces conditions minimum ne sont pas remplies ou si elles sont ignorées d'une manière ou d'une autre, vous serez entièrement responsable en cas de dommages sur des biens ou de dommages corporels.

Introduction à l'ARGUS

L'ARGUS Présence 180/2,20 m encastré (designé ci-après **ARGUS**) est un détecteur de présence KNX pour le montage encastré en intérieur. Il détecte les sources de chaleur en mouvement comme p. ex. les personnes dans un rayon de 180° et sur une distance allant jusqu'à 8 m vers la gauche et vers la droite, ainsi que d'env. 12 m vers l'avant. L'ARGUS est conçu pour une hauteur de montage de 2,2 m. Il est également possible de monter l'appareil à une hauteur de 1,1 m, ce qui divise alors par deux sa portée. La protection anti-rampement permet de détecter également les mouvements en dessous de l'appareil.



Les portées indiquées se réfèrent à des conditions moyennes, pour la hauteur de montage recommandée. Elles ne doivent être considérées qu'à titre de référence. La portée et la sensibilité peuvent fortement fluctuer en cas de variation des températures.

La détection d'un mouvement entraîne l'envoi d'un paquet de données défini au cours de la programmation afin de commander simultanément p. ex. l'éclairage, les stores ou le chauffage. L'appareil contrôle en permanence la luminosité de la pièce en cas de détection de mouvement en fonction de la luminosité pour la commande de l'éclairage. Si suffisamment de lumière naturelle est disponible, l'appareil éteint l'éclairage superficiel, même si une personne est présente dans la pièce.

Le commutateur rotatif de luminosité de détection permet de régler la luminosité ambiante à partir de laquelle l'ARGUS détecte les mouvements. L'ARGUS est équipé en outre d'un capteur de lumière dont le seuil de luminosité peut être réglé de 10 à 1 000 lux (dans l'ETS de 10 à 2 000 lux). Deux interrupteurs rotatifs supplémentaires permettent de régler la portée et la durée d'allumage restante.

Enfin, l'ARGUS dispose de deux capteurs de mouvement dont vous pourrez régler la sensibilité et la portée selon le secteur dans l'ETS.

L'ARGUS possède un coupleur de bus intégré ; l'alimentation s'effectue via le KNX.

Utilisation de l'ARGUS avec systèmes d'alarme



Les détecteurs de mouvements/de présence ne sont pas conçus pour être utilisés en tant que composants d'un système d'alarme.



Les détecteurs de mouvements/de présence peuvent déclencher des fausses alarmes si le lieu de montage a été mal choisi.

Les détecteurs de mouvements/de présence se mettent en marche dès qu'ils détectent une source de chaleur en mouvement. Il peut s'agir d'une personne, mais aussi d'animaux, d'arbres, de voitures ou de variations de température au niveau des fenêtres. Pour éviter les fausses alarmes, choisissez le lieu de montage de façon à ce que les sources de chaleur indésirables ne soient pas détectées (voir chapitre « Sélection du lieu de montage »).

Connexions, écrans et éléments de commande

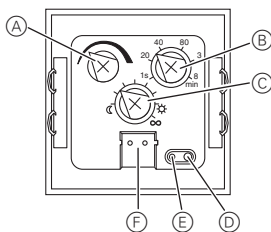

- (A) Réglage de la portée
- (B) Réglage du temps d'activation
- (C) Réglage de la luminosité de détection
- (D) Touche de programmation
- (E) LED de programmation
- (F) Raccordement de bus

Choisir le site d'installation

- Monter ARGUS aux endroits permettant une surveillance optimale de la zone souhaitée.

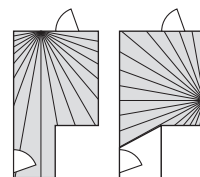

- Tenez compte de la zone de détection : monter ARGUS sur un mur à une hauteur d'env. 2,20 m du sol. Des hauteurs de montage différentes modifient la portée.
- Monter l'ARGUS latéralement par rapport au sens de la marche, de manière à ce que les faisceaux soient coupés le plus verticalement possible.

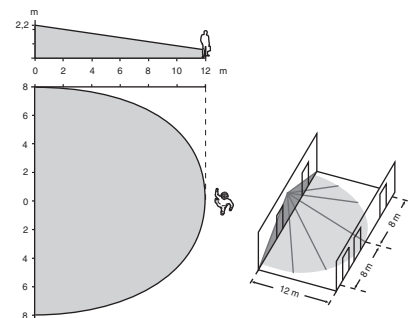

- Pour garantir une surveillance sans failles, p. ex. d'un long couloir, les zones de détection des différents détecteurs de mouvement doivent se superposer.
- Les détecteurs de mouvement sont capables de détecter tout objet dégageant de la chaleur. Sélectionnez donc le lieu de montage de façon à ce qu'aucune source de chaleur non désirée ne soit détectée, comme p. ex. :
 - lampe allumée dans la zone de détection ;
 - flammes nues (p. ex. feu de cheminée) ;
 - arbres, arbustes ou autres éléments naturels en mouvement, dont la température diffère de celle de leur environnement ;
 - fenêtres présentant de fortes variations de température en raison des changements climatiques (passage soleil/nuages et vice-versa) ;
 - sources de chaleur de plus grande taille (voitures, p. ex.), qui sont détectées à travers les fenêtres ;
 - pièces traversées par la lumière du soleil et dans lesquelles des objets réfléchissants (sol, p. ex.) génèrent des variations de température rapides ;
 - vitres chauffées sous l'effet du soleil ;
 - insectes qui volent devant les lentilles ;
 - chiens, chats, etc.
- Afin d'empêcher des déclenchements intempestifs, il convient d'installer l'ARGUS dans un boîtier d'interrupteur résistant au vent. En cas d'utilisation de boîtiers d'interrupteur et de systèmes de câblage sous gaine, un courant d'air à l'arrière de l'appareil peut déclencher l'ARGUS.
- Évitez une exposition directe aux rayons du soleil. Ceci risquerait dans le pire des cas de détruire le capteur.

Montage de l'ARGUS

Pour le montage, vous avez besoin d'une plaque de finition.

- 1 Raccorder les fils de bus à la borne de raccordement de bus.
- 2 Monter l'anneau porteur sur le boîtier d'encastrement.

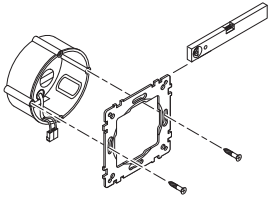

- 3 Insérer l'ARGUS dans la plaque de finition.

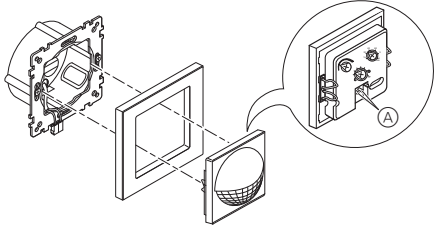

- 4 Insérer la borne de bus sur le raccordement de bus (A) de l'ARGUS.
- 5 Insérer et enclencher l'ARGUS avec sa plaque de finition sur l'anneau porteur.

Mise en service de l'ARGUS

- 1 Appuyer sur la touche de programmation.

La LED de programmation s'allume.

- 2 Charger l'adresse physique et l'application depuis l'ETS dans l'appareil.

La LED de programmation s'éteint.

L'application a été chargée avec succès, l'appareil est opérationnel.

Réglage de l'ARGUS

Au dos de l'ARGUS, vous pouvez régler la portée, la luminosité de détection et la durée d'allumage restante. Ces réglages peuvent également être effectués dans l'ETS.

Régler la portée

Vous pouvez régler en continu jusqu'à quelle distance (max. 12 m) l'ARGUS peut détecter des mouvements.

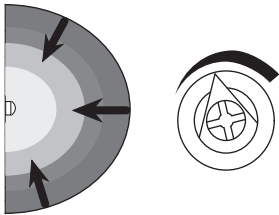

Réglage de la luminosité de détection

Ici, vous pouvez régler en continu le seuil de luminosité ambiante à partir duquel l'ARGUS doit détecter les mouvements et déclencher une commutation.

- Icône lune (butée gauche) : l'ARGUS détecte les mouvements uniquement dans l'obscurité (jusqu'à env. 10 lux).
- Icône soleil : l'ARGUS détecte les mouvements jusqu'à env. 1 000 lux.
- Symbole « infini » (butée droite) : l'ARGUS détecte les mouvements indépendamment de la luminosité ambiante.

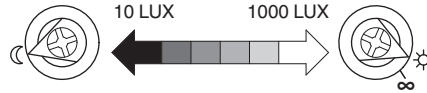

Réglage de la durée d'allumage restante

La durée d'allumage restante vous permet de régler la durée pendant laquelle le consommateur raccordé reste activé une fois le dernier mouvement détecté. En fonction de l'application ETS, vous pouvez effectuer le réglage de la durée d'allumage restante soit dans l'ETS (progressif entre 1 secondes et 255 heures), soit directement sur l'Argus (six paliers d'env. 1 seconde à env. 8 minutes).

Réglage des capteurs de mouvement

L'ARGUS dispose de deux capteurs de mouvement « A » et « B » dont vous pourrez régler la sensibilité et la portée selon le secteur dans l'ETS.

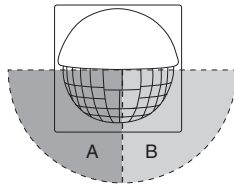

Masquer des champs

Les champs comportant des sources de perturbation (p. ex. sources de lumière) susceptibles de commuter de façon intempestive les lampes connectées peuvent être masqués. Adaptez la zone de détection de l'ARGUS en posant, décalant et en raccourcissant les segments de recouvrement fournis :

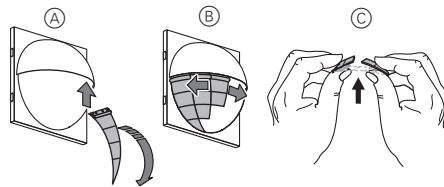

- 1 Placez les segments sur la lentille de manière à ce qu'ils soient centrés et enclenchez-les entre le capuchon et la lentille (A).
- 2 Poussez les segments de recouvrement exactement sur le champ que vous souhaitez masquer de la détection (B).
- 3 Si nécessaire : raccourcissez les segments au niveau des endroits marqués afin d'utiliser la lentille seulement dans la zone d'action immédiate (C).



L'utilisation des segments de recouvrement influe sur la luminosité de détection de l'ARGUS. Veuillez donc à réadapter la luminosité de détection.

Caractéristiques techniques

Tension nominale :	24 V CC (+6 V / -4 V)
Connexion KNX :	borne de raccordement de bus
Angle de détection :	180°
Nombre de niveaux :	6
Nombres de zones :	46
Nombre de capteurs de mouvement :	2, réglables selon le secteur (ETS)

Hauteur de montage recommandée :	2,20 m
Portée :	env. 8 m droite/gauche, env. 12 m vers l'avant, réglage à progression continue (interrupteur rotatif ou ETS)

Détection de luminosité :	réglage à progression continue d'env. 10 lux à env. 1000 lux (interrupteur rotatif) ou de 10 lux à 2000 lux (ETS)
---------------------------	---

Durée de sur-course :	réglable en 6 étapes d'env. 1 s à env. 8 min (interrupteur rotatif) ou de 1 s à 255 h (ETS)
-----------------------	---

Éléments d'affichage :	1 DEL de programmation rouge
Éléments de commande :	1 touche de programmation, interrupteur rotatif pour la détection de luminosité, plage et durée de sur-course

Température ambiante	
Utilisation :	-5 °C à +45 °C
Stockage :	-25 °C à +55 °C
Transport :	-25 °C à +70 °C
Initialisation :	en raison de la limitation taux télégrammes, un télégramme ne peut pas être généré avant 20 s après initialisation.

Indice de protection IP : IP 20



Ne pas jeter l'appareil avec les déchets ménagers ordinaires mais le mettre au rebut en le déposant dans un centre de collecte publique. Un recyclage professionnel protège les personnes et l'environnement contre de potentiels effets négatifs.

Schneider Electric Industries SAS

En cas de questions techniques, veuillez contacter le Support Clients de votre pays.

schneider-electric.com/contact

Installazione di ARGUS

Per l'installazione è necessaria una cornice.

- 1 Collegare i fili del bus al morsetto bus.
- 2 Installare l'anello di supporto sulla scatola d'installazione.

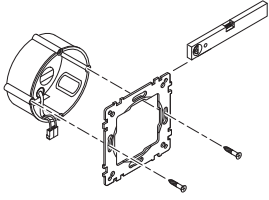

- 3 Inserire l'ARGUS nella cornice.

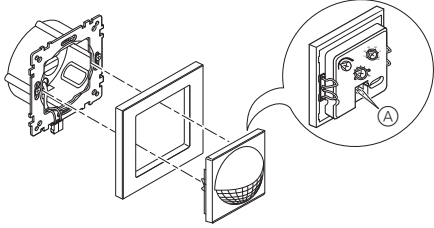

- 4 Inserire il morsetto bus sul collegamento bus (A) dell'ARGUS.
- 5 Inserire l'ARGUS con la cornice nell'anello di supporto e innestarlo.

Messa in funzione di ARGUS

- 1 Premere il pulsante di programmazione. Il LED di programmazione si accende.
 - 2 Caricare sull'apparecchio l'indirizzo fisico e l'applicazione dall'ETS. Il LED di programmazione si spegne.
- Il caricamento dell'applicazione è riuscito e l'apparecchio è pronto per il funzionamento.

Impostazione di ARGUS

Sul retro dell'ARGUS possono essere regolati il raggio d'azione, la luminosità di rilevamento e il tempo di accensione. Queste regolazioni possono essere eseguite anche nell'ETS.

Impostazione del raggio d'azione

Qui si può impostare in continuo la distanza alla quale l'ARGUS rileva i movimenti (fino a max. 12 m).

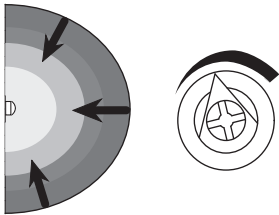

Regolazione della luminosità di rilevamento

Qui si può regolare in continuo il livello di luminosità dell'ambiente al quale ARGUS rileva i movimenti e fa scattare una procedura di commutazione.

- Simbolo della luna (fermo a sinistra): L'ARGUS rileverà movimenti solo durante le ore di oscurità (circa 10 lux).
- Simbolo del sole: l'ARGUS rileva i movimenti fino a circa 1000 lux.
- Simbolo dell'infinito (fermo a destra): l'ARGUS rileva i movimenti indipendentemente dalla luminosità dell'ambiente.

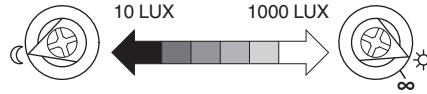

Impostazione del tempo di accensione

Con il tempo di accensione si specifica per quanto tempo rimarrà acceso il carico collegato dopo che è stato rilevato l'ultimo movimento. A seconda dell'applicazione ETS il tempo di accensione è impostato nel programma ETS (qualsiasi tempo compreso tra 3 secondi e 255 ore) o direttamente sull'ARGUS (sei fasi di circa 1 secondo fino a circa 8 minuti).

Impostazione dei sensori di movimento

ARGUS ha due sensori di movimento "A" e "B". È possibile impostare la loro sensibilità di risposta e il raggio d'azione specifico nell'ETS.

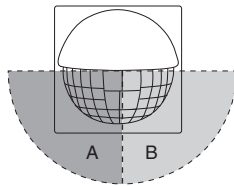

Delimitazione di zone

Se fonti di interferenza (come le fonti luminose) accendono inavvertitamente l'impianto di illuminazione collegato, è possibile escludere tali aree. Regolare il campo di rilevamento dell'ARGUS applicando, spostando o accorciando gli elementi coprenti forniti.

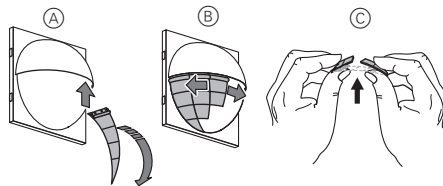

- 1 Posizionare l'elemento coprente al centro della lente e innestarlo in posizione in alto, tra la calotta e la lente (A).
- 2 Spostare gli elementi coprenti in modo preciso sull'area che si desidera escludere dal rilevamento (B).
- 3 Se necessario accorciare gli elementi coprenti nelle posizioni contrassegnate, in modo che venga usato solo il raggio a breve distanza della lente (C).



L'uso degli elementi coprenti compromette la luminosità di rilevamento dell'ARGUS. Regolare nuovamente la luminosità di rilevamento.

Dati tecnici

Tensione nominale:	CC 24 V (+6 V / -4 V)
Collegamento KNX:	morsetto bus
Angolo di rilevamento:	180°
Numero di livelli:	6
Numero di zone:	46
Numero dei sensori di movimento:	2, regolabili a seconda del settore (ETS)
Altezza di installazione consigliata:	2,20 m
Raggio d'azione:	circa 8 m destra/sinistra, circa 12 m frontalmente; regolazione in continuo (interruttore rotante ETS)

Luminosità di rilevamento:	regolazione in continuo da circa 10 lux a circa 1.000 lux (interruttore rotante) o da 10 lux a 2.000 lux (ETS)
----------------------------	--

Tempo di oltrecorsa:	regolabile in 6 passi da circa 1 s a circa 8 min (interruttore rotante) o regolabile da 1 s a 255 ore (ETS)
----------------------	---

Elementi visivi:	1 LED di programmazione rosso
Elementi di comando:	1 pulsante di programmazione, interruttore rotante per luminosità di rilevamento, raggio d'azione e tempo di oltrecorsa

Temperatura ambiente	
Campo temperatura di funzionamento:	da -5°C a +45°C
Campo temperatura della messa a magazzino :	da -25°C a +55°C
Campo temperatura del trasporto:	da -25°C a +70°C
Inizializzazione:	a causa di una limitazione sul traffico di telegrammi, non è possibile generare un telegramma finché non sono trascorsi almeno 20 secondi dall'inizializzazione.

Grado di protezione IP: IP 20



Non smaltire l'apparecchio con i rifiuti domestici, ma consegnarlo a un centro di raccolta ufficiale. Il riciclaggio professionale contribuisce alla tutela delle persone e dell'ambiente dagli eventuali effetti nocivi.

Schneider Electric Industries SAS

In caso di domande tecniche si prega di contattare il Centro Servizio Clienti del proprio paese.

schneider-electric.com/contact



KNX ARGUS Presence 180/2,20m inbouwmontage

Gebruiksaanwijzing

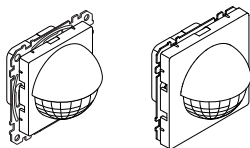

System M

KNX ARGUS Presence 180/2,20m inbouwmontage
Art.-nr. MTN6304... MTN6306..

System Design

KNX ARGUS Presence 180/2,20m inbouwmontage
Art.-nr. MTN6302-60..

Voor uw veiligheid



GEVAAR

Gevaar voor ernstige materiële schade en persoonlijk letsel, bijv. door brand of elektrische schok, veroorzaakt door incorrecte elektrische aansluiting.

De veiligheid van de elektrische aansluiting kan alleen worden gewaarborgd als de desbetreffende persoon over fundamentele kennis van de volgende gebieden beschikt:

- Aansluiten op elektriciteitsnetwerken
- Aansluiten van meerdere elektrische apparaten
- Leggen van elektrische leidingen
- Aansluiten en tot stand brengen van KNX-netwerken

In de regel beschikken alleen opgeleide vaklieden op het gebied van elektrische installatietechniek over deze vaardigheden en ervaring. Als aan deze minimumvereisten niet wordt voldaan of deze op welke manier dan ook worden veronachtzaamd, bent u als enige aansprakelijk voor materiële schade of persoonlijk letsel.

ARGUS inleiding

ARGUS Präsenz 180/2,20 m inbouw (hierna **ARGUS** genoemd) is een KNX-aanwezigheidsmelder voor inbouwmontage binnenshuis. Hij registreert bewegende warmtebronnen, bijv. personen, in een omtrek van 180° en tot een afstand van ca. 8 m naar rechts en links alsmede tot ca. 12 m naar voren. De ARGUS is bestemd voor een montagehoogte van 2,2 m. Een montagehoogte van 1,1 m is ook mogelijk, daarbij wordt echter het bereik gehalveerd. Met de onderkruipbeveiliging worden ook bewegingen onder het apparaat geregistreerd.



De genoemde bereiken gelden onder gemiddelde omstandigheden bij de aanbevolen montagehoogte en zijn derhalve richtwaarden. Het bereik en de gevoeligheid kunnen bij wisselende temperaturen sterk schommelen.

Bij het registreren van een beweging wordt een door de programmering gedefinieerd datatelegram gestuurd om gelijktijdig bijv. verlichting, jaloezie of verwarming te kunnen besturen. Bij helderheidsafhankelijk bewegingsdetectie voor het besturen van de verlichting controleert het apparaat voortdurend de lichtsterkte in het vertrek. Als er voldoende daglicht binnenvalt, schakelt het apparaat de verlichting uit, ook al is er iemand aanwezig.

Met de draaischakelaar voor herkenningshelderheid kan worden ingesteld vanaf welke omgevingslichtsterkte de ARGUS bewegingen herkent. Hiervoor beschikt de ARGUS over een lichtsensor, waarvan de lichtsterktedrempel van 10 tot 1000 lux kan worden ingesteld (in de ETS van 10 tot 2000 lux). Met twee andere draaischakelaars kunnen het bereik en de nalooptijd worden ingesteld.

Voorts beschikt de ARGUS over twee bewegingssensoren, die u in de ETS per sector naar gevoeligheid en bereik kunt instellen.

De ARGUS heeft een geïntegreerde busaankoppelaar; de stroomvoorziening vindt plaats via KNX.

ARGUS in combinatie met alarminstallaties gebruiken



Bewegings- en aanwezigheidsmelders zijn niet geschikt als componenten voor een alarmsysteem.



Bewegings- en aanwezigheidsmelders kunnen valse alarmen veroorzaken bij een ongunstig gekozen montageplaats.

Bewegings- en aanwezigheidsmelders worden geactiveerd zodra ze een bewegende warmtebron waarnemen. Dit kan worden veroorzaakt door een persoon, maar ook door dieren, bomen, auto's of temperatuurverschillen in vensters. Om valse alarmen te vermijden, moet de montageplaats zo worden gekozen dat ongewenste warmtebronnen niet kunnen worden waargenomen (zie paragraaf "Montageplaats kiezen").

Aansluitingen, displays en bedieningselementen

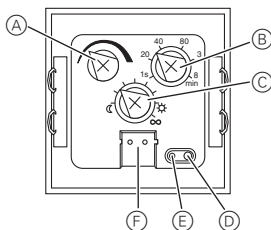

- (A) Instelling bereik
- (B) Instelling nalooptijd
- (C) Instelling herkenningshelderheid
- (D) Programmeertoets
- (E) Programmeer-LED
- (F) Busaansluiting

De montagelocatie kiezen

- Monteer ARGUS op plaatsen die een optimale bewaking van het gewenste bereik mogelijk maken.

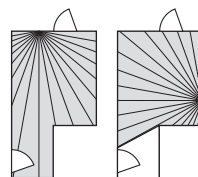

- Neem het detectiebereik in acht: monteer ARGUS aan de muur op een hoogte van ca. 2,20 m boven de vloer. Afwijkende montagehoogten veranderen het bereik.
- Monteer de ARGUS zijdelings van de loopprieching, zodat de stralenbundels zo verticaal mogelijk worden gesneden.

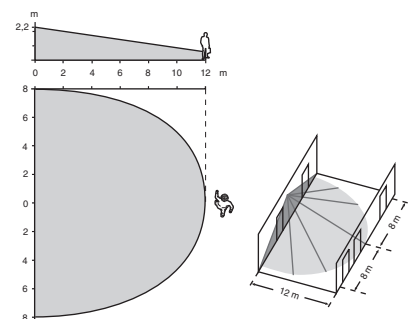

- Om een perfecte bewaking van bijvoorbeeld een lange hal te waarborgen, moeten de detectiebereiken van de bewegingsmelders elkaar overlappen.
- Bewegingsmelders registreren alle objecten die warmte afgeven. De montageplaats dient zodanig gekozen te worden, dat ongewenste warmtebronnen niet geregistreerd worden, zoals bijv.:
 - Geschakelde lampen in het detectiebereik
 - Open vuur (bijv. haardvuur)
 - Bewegende bomen, struiken enz. die een andere temperatuur hebben dan hun omgeving.
 - Ramen waarin door de wisselwerking tussen zoninstraling en wolken een snelle temperatuurverandering wordt veroorzaakt.
 - Grotere warmtebronnen (bijv. auto's) die door ramen heen kunnen worden waargenomen.
 - Vertrekken waar licht doorheen stroomt en waarin snelle temperatuurveranderingen ontstaan door spiegelende objecten (bijv. de vloer).
 - Door zoninstraling verwarmde ramen
 - Insecten die over de lens kruipen.
 - Honden, katten enz.
- Om verkeerde inschakelingen te voorkomen, moet de ARGUS in een winddichte schakeldoos worden geïnstalleerd. Bij schakeldozen en buisbedradingsystemen kan tocht aan de achterkant van het apparaat leiden tot het activeren van de ARGUS.
- Voorkom directe zoninstraling. Deze kan in extreme gevallen de sensor onherstelbaar beschadigen.

Montage van ARGUS

Voor de montage heeft u een afdekraam nodig.

- 1 Sluit de busdraden aan de busaansluitklem aan.
- 2 Monteer de draaiging op de inbouwdoos.

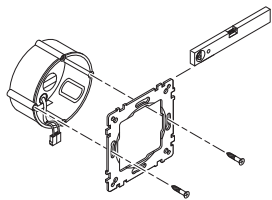

- 3 Plaats de ARGUS in het afdekraam.

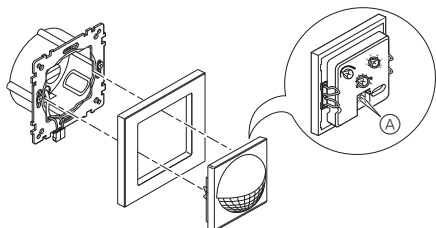

- 4 Plaats de busklem op de busaansluiting (A) van de ARGUS.
- 5 Plaats de ARGUS met afdekraam op de draaiging en klik deze vast.

De ARGUS in gebruik nemen

- 1 Druk op de programmeertoets.

De programmeer-LED brandt.

- 2 Laad het fysieke adres en de toepassing uit de ETS in het apparaat.

De programmeer-LED gaat uit.

Het laden van de toepassing is voltooid, het apparaat is bedrijfsklaar.

ARGUS instellen

Op de achterzijde van de ARGUS kunt u het bereik, de herkenningshelderheid en de nalooptijd instellen. Deze instellingen kunnen ook in de ETS worden uitgevoerd.

Bereik instellen

Met deze functie kunt u traploos instellen tot welke afstand de ARGUS bewegingen kan herkennen (tot max. 12 m).

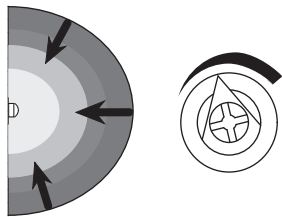

Herkenningshelderheid instellen

Hier kunt u traploos instellen vanaf welke omgevingslichtsterkte de ARGUS bewegingen dient te herkennen en een schakeling dient te activeren.

- Maansymbool (aanslag links): ARGUS herkent slechts bewegingen in het donker (tot ca. 10 lux).
- Zonsymbool: ARGUS herkent bewegingen tot ca. 1000 lux.
- Oneindigheidssymbool (aanslag rechts): ARGUS herkent bewegingen onafhankelijk van de omgevingslichtsterkte.

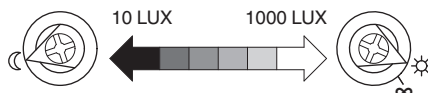

Nalooptijd instellen

Met de nalooptijd stelt u in hoe lang de aangesloten verbruiker na detectie van de laatste beweging ingeschakeld blijft. Afhankelijk van de ETS-toepassing kunt u de nalooptijd ofwel in de ETS (traploos tussen 1 seconde en 255 uur) of direct op de ARGUS (zes niveaus van ca. 1 seconde tot ca. 8 minuten) instellen.

Bewegingssensoren instellen

De ARGUS beschikt over twee bewegingssensoren "A" en "B", die u in de ETS per sector naar gevoeligheid en bereik kunt instellen.

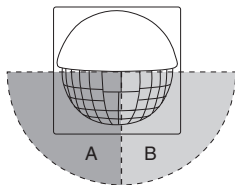

Bereiken afdekken

Als storingsbronnen (bijv. lichtbronnen) de aangesloten lamp onbedoeld schakelen, kunt u deze bereiken deactiveren. Pas het detectiebereik van de ARGUS aan door opzetten, verschuiven en inkorten van de meegeleverde afdekplaatjes:

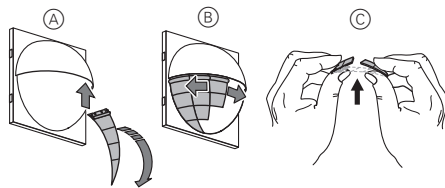

- 1 Plaats de afdekplaatjes midden op de lens en klik ze vast tussen kap en lens (A).
- 2 Verschuif de afdekplaatjes precies naar het bereik, dat van de detectie moet worden uitgesloten (B).
- 3 Indien nodig: Kort de afdekplaatjes op de gemarkeerde plaatsen in om alleen het nabije bereik van de lens te gebruiken (C).



Bij gebruik van de afdekplaatjes wordt de herkenningshelderheid van de ARGUS beïnvloed. Pas de herkenningshelderheid opnieuw aan.

Technische gegevens

Nominale spanning:	DC 24 V (+6 V / -4 V)
KNX-aansluiting:	busaansluitklem
Detectiehoek:	180°
Aantal niveaus:	6
Aantal zones:	46
Aantal bewegingssensoren:	2 instelbaar afh. van sensor (ETS)
Aanbevolen montagehoogte:	2,20 m
Bereik:	ca. 8 m rechts/links, ca. 12 m naar voren; traploze instelling (draaischakelaar of ETS)
Detectielichtsterkte:	traploze instelling van ca. 10 lux tot c.a 1000 lux (draaischakelaar) of van 10 lux tot 2000 lux (ETS)
Nalooptijd:	afstelbaar in 6 stappen van ca. 1 s tot ca. 8 min (draaischakelaar) of van 1 s tot 255 uur (ETS)
Displayelementen:	1 rood programmeerlampje
Bedieningselementen:	1 programmeerknop, draaischakelaar voor registratie van lichtsterkte, bereik en nalooptijd
Omgevingstemperatuur	
Bediening:	-5 °C tot +45 °C
Opslag:	-25 °C tot +55 °C
Vervoer:	-25 °C tot +70 °C
Initialisatie:	vanwege de beperking van de telegram snelheid kan een telegram pas op zijn vroegst 20 seconden na initialisatie worden gegenereerd.
Beschermingsgraad IP:	IP 20



Het apparaat niet met het huishoudelijk afval afvoeren maar naar een officieel verzamelpunt brengen. Professionele recycling beschermt mens en milieu tegen potentiële negatieve effecten.

Schneider Electric Industries SAS

Neem bij technische vragen contact op met de klantenservice in uw land.

schneider-electric.com/contact