



Principales

Gamme de produit	Modicon TM7
Type de produit ou équipement	Bloc d'extension d'E/S discrète
Compatibilité de gamme	Modicon LMC058 Modicon M258
Matière du coffret	Plastique
Type de bus	Bus TM7
[Ue] tension assignée d'emploi	24 V CC
Nombre d'entrées/sorties	16
Nombre de bloc entrée/sortie	16 E

Complémentaires

Nombre d'entrées TOR	16
Entrée logique tension	24 V
Type de tension d'entrée numérique	CC
Courant d'entrée numérique	7 mA
Entrée logique	Positif
Alimentation électrique du capteur	24 V, 500 mA pour tous les canaux avec protection contre surcharge, court-circuit et inversion de polarité
Raccordement électrique	1 connecteur mâle M12 - codage B - 4 voies pour bus IN 1 connecteur femelle M12 - codage B - 4 voies pour bus OUT 1 connecteur mâle M8 - 4 voies pour puissance IN 1 connecteur femelle M8 - 4 voies pour puissance OUT 16 connecteurs femelles M8 - 3 voies pour détecteur
Signalisation locale	Pour diagnostic du bus 2 LEDs Pour diagnostics de l'alimentation du capteur 2 LEDs
Position de montage	Toutes positions
Mode de fixation	Par 2 vis
Poids du produit	0,32 kg

Environnement

Normes	CEI 61131-2
Certifications du produit	GOST-R C-Tick CURus ATEX II 3g EEx nA II T5
Marquage	CE
Température ambiante de fonctionnement	-10...60 °C
Température ambiante de stockage	-25...85 °C
Humidité relative	5...95 % sans condensation ni chute d'eau
Degré de pollution	2 se conformer à CEI 60664
Degré de protection IP	IP67 se conformer à CEI 61131-2
Altitude de fonctionnement	0...2000 m
Altitude de stockage	0...3000 m
Tenue aux vibrations	7,5 mm amplitude constante (f= 2...8 Hz) se conformer à CEI 60721-3-5 Classe 5M3 2 gn accélération constante (f= 8...200 Hz) se conformer à CEI 60721-3-5 Classe 5M3 4 gn accélération constante (f= 200...500 Hz) se conformer à CEI 60721-3-5 Classe 5M3

Tenue aux chocs mécaniques	30 gn pour 11 ms se conformer à CEI 60721-3-5 Classe 5M3
Compatibilité électromagnétique	<p>Test d'immunité aux décharges électrostatiques, 4 kV avec contact se conformer à EN/CEI 61000-4-2</p> <p>Test d'immunité aux décharges électrostatiques, 8 kV dans l'air se conformer à EN/CEI 61000-4-2</p> <p>Perturbation liée aux champs électromagnétiques, 1 V/m 2...2,7 GHz se conformer à EN/CEI 61000-4-3</p> <p>Perturbation liée aux champs électromagnétiques, 10 V/m 80...2000 MHz se conformer à EN/CEI 61000-4-3</p> <p>Test d'immunité aux transitoires électriques rapides, 2 kV alimentation puissance se conformer à EN/CEI 61000-4-4</p> <p>Test d'immunité aux transitoires électriques rapides, 1 kV entrée/sortie se conformer à EN/CEI 61000-4-4</p> <p>Test d'immunité aux transitoires électriques rapides, 1 kV câble blindé se conformer à EN/CEI 61000-4-4</p> <p>Test d'immunité aux ondes de choc 1,2/50 µs, 0,5 kV alimentation (mode commun) se conformer à EN/CEI 61000-4-5</p> <p>Test d'immunité aux ondes de choc 1,2/50 µs, 1 kV alimentation (mode différentiel) se conformer à EN/CEI 61000-4-5</p> <p>Test d'immunité aux ondes de choc 1,2/50 µs, 0,5 kV liens non blindés (mode commun) se conformer à EN/CEI 61000-4-5</p> <p>Test d'immunité aux ondes de choc 1,2/50 µs, 1 kV liens non blindés (mode différentiel) se conformer à EN/CEI 61000-4-5</p> <p>Test d'immunité aux ondes de choc 1,2/50 µs, 0,5 kV liens blindés (mode commun) se conformer à EN/CEI 61000-4-5</p> <p>Test d'immunité aux ondes de choc 1,2/50 µs, 1 kV liens blindés (mode différentiel) se conformer à EN/CEI 61000-4-5</p> <p>Perturbations RF transmises par conduction se conformer à EN/CEI 61000-4-6</p> <p>Émissions transmises par conduction et rayonnées se conformer à CISPR 11</p>

Emballage

Type d'emballage 1	PCE
Nb produits dans l'emballage 1	1
Hauteur de l'emballage 1	4,500 cm
Largeur de l'emballage 1	5,500 cm
Longueur de l'emballage 1	17,500 cm
Poids de l'emballage 1	42,000 g
Type d'emballage 2	S03
Nb produits dans l'emballage 2	24
Hauteur de l'emballage 2	30,000 cm
Largeur de l'emballage 2	30,000 cm
Longueur de l'emballage 2	40,000 cm
Poids de l'emballage 2	1,410 kg

Durabilité de l'offre

Statut environnemental de l'offre	Produit Green Premium
Régulation REACH	Déclaration REACH
Directive RoHS UE	Conformité pro-active (Produit en dehors du scope légal RoHS UE) Déclaration RoHS UE
Sans métaux lourds toxiques	Oui
Sans mercure	Oui
Régulation RoHS Chine	Déclaration RoHS Pour La Chine
Information sur les exemptions RoHS	Oui
Profil environnemental	Profil Environnemental Du Produit
Profil de circularité	Informations De Fin De Vie
DEEE	Sur le marché de l'Union Européenne, le produit doit être mis au rebut selon un protocole spécifique de collecte des déchets et ne jamais être jeté dans une poubelle d'ordures ménagères.
Sans PVC	Oui

Garantie contractuelle

Garantie	18 mois
----------	---------

Bloc d'entrée numérique

Description

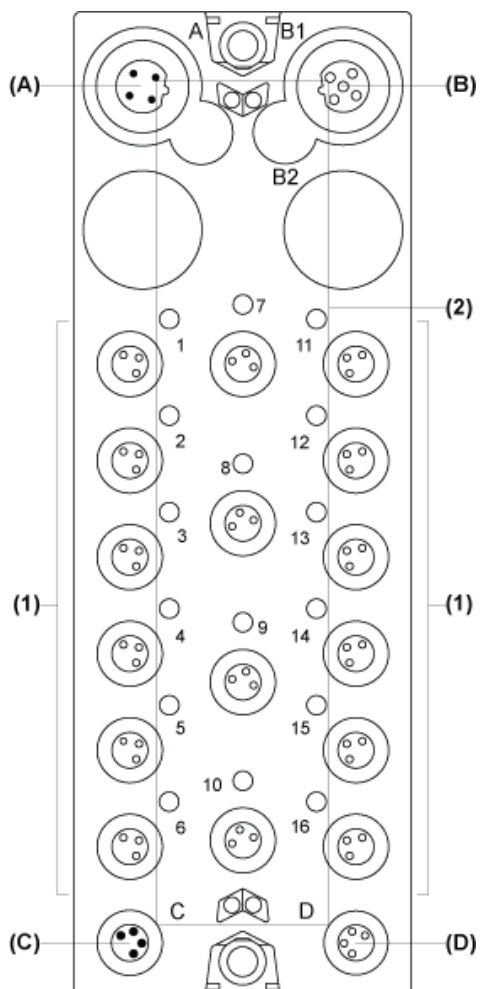

- (A) Connecteur IN du bus TM7
- (B) Connecteur OUT du bus TM7
- (C) Connecteur IN de l'alimentation 24 Vcc
- (D) Connecteur OUT de l'alimentation 24 Vcc
- (1) Connecteurs d'entrée
- (2) Voyants d'état

Affectations des connecteurs et des voies

Connecteurs d'entrée	Type de voie	Voies
1	Entrée	I0
2	Entrée	I1
3	Entrée	I2
4	Entrée	I3
5	Entrée	I4
6	Entrée	I5
7	Entrée	I6
8	Entrée	I7
9	Entrée	I8

Connecteurs d'entrée	Type de voie	Voies
10	Entrée	I9
11	Entrée	I10
12	Entrée	I11
13	Entrée	I12
14	Entrée	I13
15	Entrée	I14
16	Entrée	I15

Bloc TM7 de taille 2

Dimensions

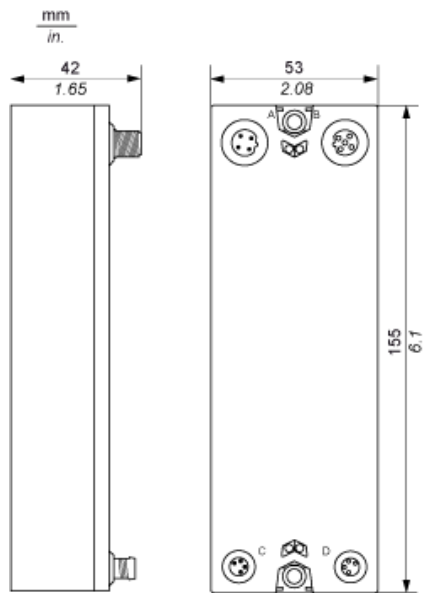

Espacement requis

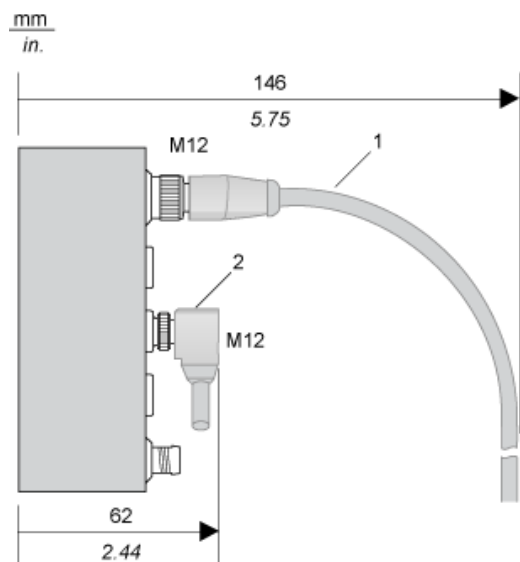

- 1 Câble droit
- 2 Câble coudé

Instructions d'installation

Bloc TM7 sur un cadre en aluminium

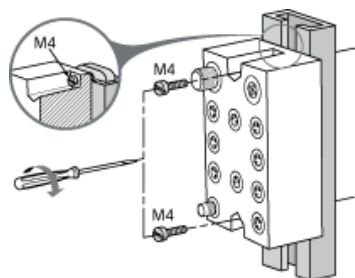

NOTE : Le couple de serrage maximum des vis M4 requises est de 0,6 N.m (5.3 lbf-in).

Bloc TM7 sur un rail DIN

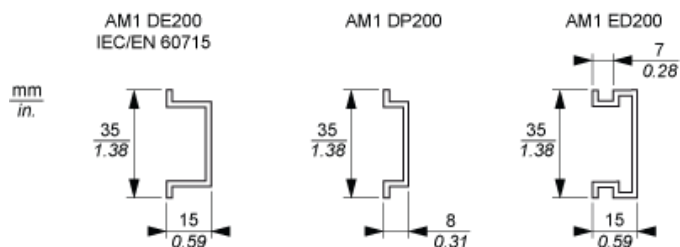

NOTE : Seuls les blocs de taille 1 (la plus petite) peuvent être installés sur un rail DIN avec la plaque de montage TM7ACMP.

Bloc TM7 directement sur la machine

Gabarit de perçage du bloc :

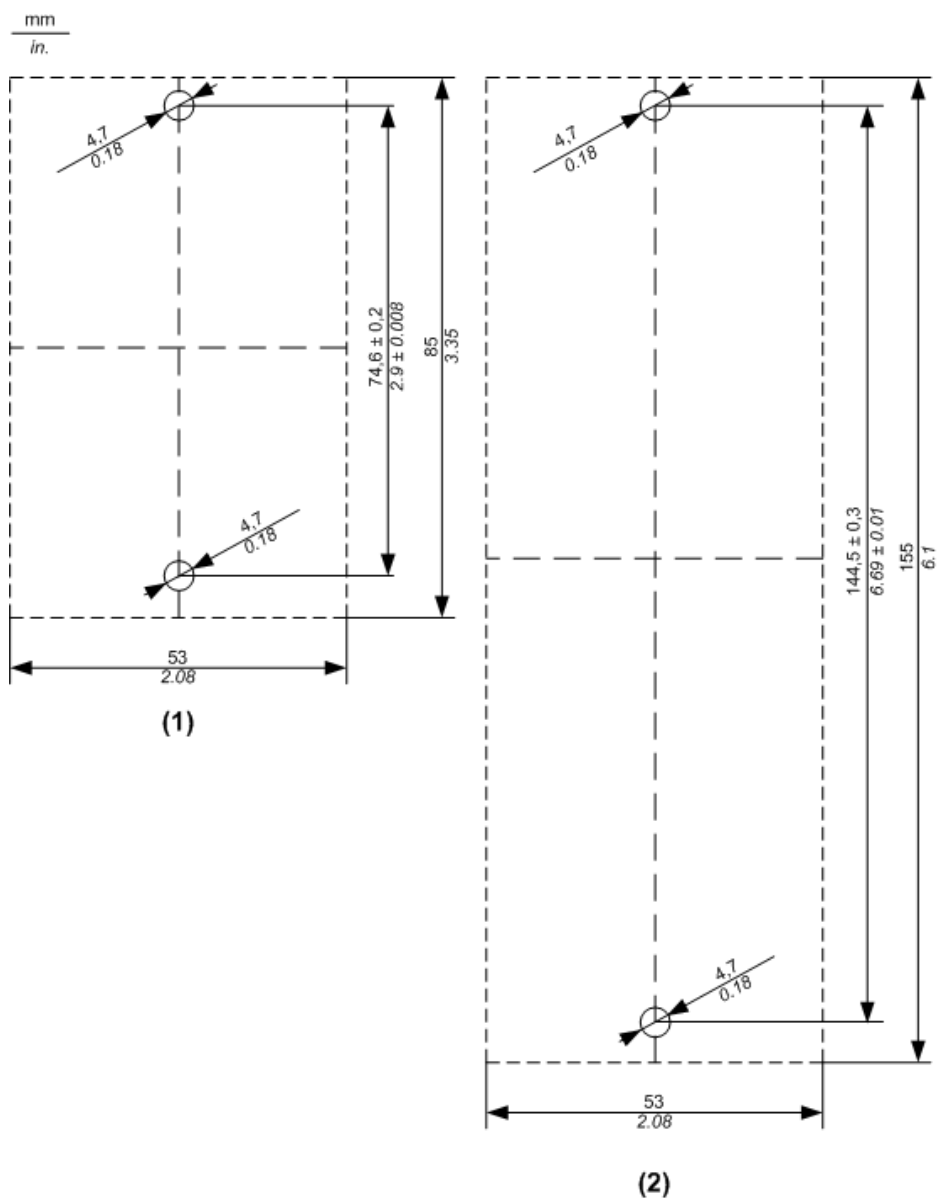

- (1) Taille 1
- (2) Taille 2

L'épaisseur de la plaque d'embase doit être prise en compte lors de la définition de la longueur des vis.

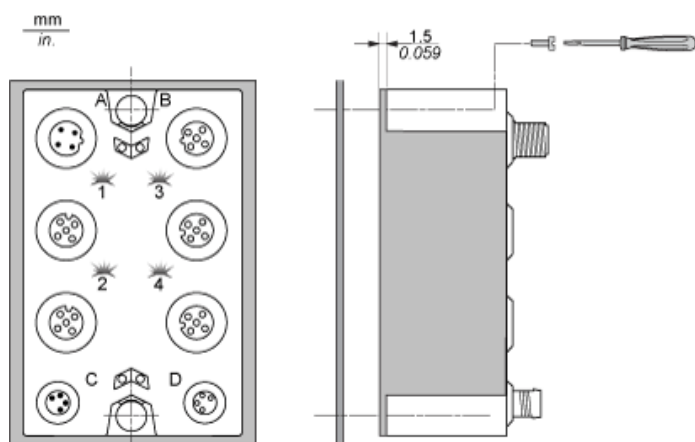

NOTE : Le couple de serrage maximum des vis M4 requises est de 0,6 N.m (5.3 lbf-in).

Schéma de câblage

Brochage des connecteurs d'entrée

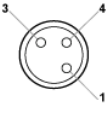
Connexion	Broche	Entrée M8
	1	Alimentation de capteur 24 Vcc
3	0 Vcc	
4	DI : signal d'entrée	

Câblage de l'alimentation

Quand vous fournissez du courant à un bloc d'E/S TM7 au moyen du connecteur OUT d'alimentation 24 Vcc du bloc d'E/S précédent, les deux blocs occupent le même segment d'alimentation d'E/S 24 Vcc. En revanche, si vous connectez une alimentation isolée externe au connecteur IN d'alimentation 24 Vcc d'un bloc d'E/S TM7, vous établissez un nouveau segment d'alimentation d'E/S 24 Vcc commençant par ce bloc d'E/S.

Bloc d'E/S câblé avec une alimentation 24 Vcc externe :

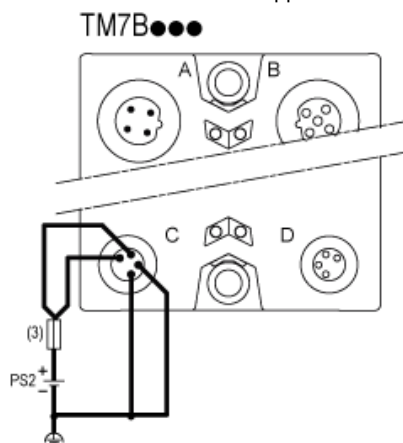

- (3) Fusible externe type T à action retardée 8 A max. 250 V
- PS2 Alimentation d'E/S isolée externe, 24 Vcc