



9IS5484400

TM172SI

www.se.com

<b>⚠️ DANGER / DANGER / GEFAHR / PELIGRO / PERICOLO / PERIGO / TEHLİKE / 危險 / ОПАСНОСТЬ / ҚАУІПТІ</b>	
<b>HAZARD OF ELECTRIC SHOCK, EXPLOSION OR ARC FLASH</b> <ul style="list-style-type: none"> <li>Disconnect all power from all equipment including connected devices prior to removing any covers or doors, or installing or removing any accessories, hardware, cables, or wires except under the specific conditions specified in the appropriate hardware guide for this equipment.</li> <li>Always use a properly rated voltage sensing device to confirm the power is off where and when indicated.</li> <li>Replace and secure all covers, accessories, hardware, cables, and wires and confirm that a proper ground connection exists before applying power to the unit.</li> <li>Use only the specified voltage when operating this equipment and any associated products.</li> </ul>	<b>RISQUE D'ELECTROCUTION, D'EXPLOSION OU D'ARC ELECTRIQUE</b> <ul style="list-style-type: none"> <li>Coupez toutes les alimentations de tous les équipements, y compris les équipements connectés, avant de retirer les caches ou les portes d'accès, ou avant d'installer ou de retirer des accessoires, matériels, câbles ou fils, sauf dans les cas de figure spécifiquement indiqués dans le guide de référence du matériel approprié à cet équipement.</li> <li>Utilisez toujours un appareil de mesure de tension réglé correctement pour vous assurer que l'alimentation est coupée conformément aux indications.</li> <li>Remettez en place et fixez tous les caches de protection, accessoires, matériels, câbles et fils et vérifiez que l'appareil est bien relié à la terre avant de le remettre sous tension.</li> <li>Utilisez uniquement la tension indiquée pour faire fonctionner cet équipement et les produits associés.</li> </ul>
<b>Failure to follow these instructions will result in death or serious injury.</b>	
<b>GEFAHR EINES ELEKTRISCHEN SCHLAGS, EINER EXPLOSION ODER EINES LICHTBOGENS</b> <ul style="list-style-type: none"> <li>Trennen Sie alle Geräte, einschließlich der angeschlossenen Komponenten, vor der Entfernung von Abdeckungen oder Türen sowie vor der Installation oder Entfernung von Zubehörteilen, Hardware, Kabeln oder Drähten von der Spannungsversorgung, ausgenommen unter den im jeweiligen Hardwarehandbuch für diese Geräte angegebenen Bedingungen.</li> <li>Verwenden Sie stets ein genormtes Spannungsprüfgerät, um festzustellen, ob die Spannungsversorgung wirklich abgeschaltet ist.</li> <li>Bringen Sie alle Abdeckungen, Zubehörteile, Hardware, Kabel und Drähte wieder an, sichern Sie sie und vergewissern Sie sich, dass eine ordnungsgemäße Erdung vorhanden ist, bevor Sie die Spannungszufuhr zum Gerät einschalten.</li> <li>Betreiben Sie dieses Gerät und jegliche zugehörigen Produkte nur mit der angegebenen Spannung.</li> </ul>	<b>PELIGRO DE DESCARGA ELÉCTRICA, EXPLOSIÓN O ARCO ELÉCTRICO</b> <ul style="list-style-type: none"> <li>Desconecte la alimentación de todos los equipos, incluidos los dispositivos conectados, antes de retirar cualquier cubierta o compuerta, o bien antes de instalar o retirar cualquier accesorio, hardware, cable o conductor, salvo en las condiciones específicas indicadas en la guía de hardware de este equipo.</li> <li>Utilice siempre un dispositivo de detección de tensión nominal adecuado para confirmar la ausencia de alimentación eléctrica cuando y donde se indique.</li> <li>Vuelva a montar y fijar todas las cubiertas, accesorios, elementos de hardware y cables del sistema y compruebe que haya una conexión a tierra adecuada antes de aplicar alimentación eléctrica a la unidad.</li> <li>Aplique solo la tensión especificada cuando utilice este equipo y los productos asociados.</li> </ul>
<b>Die Nichtbeachtung dieser Anweisungen führt zu Tod oder schwereren Verletzungen.</b>	
<b>RISCHIO DI SHOCK ELETTRICO, ESPLOSIONE O ARCO ELETTRICO</b> <ul style="list-style-type: none"> <li>Mettere fuori tensione tutte le apparecchiature, inclusi i dispositivi collegati, prima di rimuovere qualunque coperchio o sportello o prima di installare/disinstallare accessori, hardware, cavi o fili, tranne che nelle condizioni specificate nella Guida hardware per questa apparecchiatura.</li> <li>Per verificare che l'alimentazione sia esclusa, usare sempre un rilevatore di tensione correttamente tarato.</li> <li>Prima di riattivare l'alimentazione dell'unità rimontare e fissare tutti i coperchi, accessori, componenti hardware, cavi e fili e verificare la presenza di un buon collegamento di terra.</li> <li>Utilizzare quest'apparecchiatura e tutti i prodotti collegati solo alla tensione specificata. Il mancato rispetto di queste istruzioni provocherà morte o gravi infortuni.</li> </ul>	<b>PERIGO DE CHOQUE ELÉTRICO, EXPLOÇÃO OU ARCO ELÉTRICO</b> <ul style="list-style-type: none"> <li>Desconecte toda a energia de todos os equipamentos, incluindo os dispositivos conectados antes de remover qualquer cobertura ou porta, ou de instalar ou remover qualquer acessório, hardware, cabos ou fios, exceto nas condições específicas descritas no guia de hardware apropriado para este equipamento.</li> <li>Sempre use o dispositivo sensor de voltagem nominal adequado para confirmar que a energia está desligada onde e quando for indicado.</li> <li>Substitua e proteja todas as coberturas, acessórios, hardware, cabos e fios e confirme que existe um aterramento adequado antes de ligar a unidade à energia.</li> <li>Use somente a voltagem especificada ao operar este equipamento e qualquer produto associado.</li> </ul>
<b>Il mancato rispetto di queste istruzioni provocherà morte o gravi infortuni.</b>	
<b>ELEKTRİK ÇARPMASI, PATLAMA VEYA ELEKTRİK ARKI TEHLİKESİ</b> <ul style="list-style-type: none"> <li>Bu ekipmanın uygun donanım kilavuzunda belirtilen özel koşullar altında olmadığında süreç, herhangi bir kapağı veya kayıyı açmadan ya da herhangi bir aksesuarı, donanımı, kabloyu veya teli takmadan veya çıkarmadan önce bağlı aygıtın dahili tüm ekipmanların güç bağlantılarını kesin.</li> <li>Göstelen yerlerde ve belirtilmiş güçün kapalı olduğunu onaylamak için her zaman uygun özellikte voltaj algılayıcı aygıtı kullanın.</li> <li>Tüm kapakları, aksesuarları, donanımı, kabloları ve telleri yerlerine takın ve sabitleyin ve üniteye güç vermeden önce uygun toprak bağlantısının bulunduğunu onaylayın.</li> <li>Bu ekipmanı ve varsa ilişkili ürünleri çalıştırırken yalnızca belirtilen voltajı kullanın.</li> </ul>	<b>存在电击、爆炸或电弧闪烁危险</b> <ul style="list-style-type: none"> <li>在卸除任何护盖、或安装或卸除任何附件、硬件、电缆或导线之前，先断开所有设备的电源连接（包括已连接设备）。此设备的相应硬件指南中另有指定的特定情况除外。</li> <li>在有需要的地方和时候，务必使用具有合适额定电压的设备来检测是否断电。</li> <li>更换并紧固所有护盖、附件、硬件、电缆与电线，并确保接地连接正确后再对设备通电。</li> <li>在操作本设备及相关产品时，必须使用指定电压。</li> </ul>
<b>Bu talimatlara uyulmaması, ölüme veya ağır yaralanmalara yol açacaktır.</b>	
<b>ОПАСНОСТЬ ПОРАЖЕНИЯ ЭЛЕКТРИЧЕСКИМ ТОКОМ, ВЗРЫВА ИЛИ ВСПЫШКИ ДУГИ</b> <ul style="list-style-type: none"> <li>Полностью отключите электропитание от всего оборудования, в том числе подключенных устройств, до снятия любых крышек или дверей или до установки или демонтажа любых вспомогательных устройств, аппаратуры, кабелей или проводов, за исключением особых ситуаций, указанных в руководстве по аппаратной части данного оборудования.</li> <li>В указанных местах и условиях обязательно используйте обладающий соответствующими характеристиками датчик напряжения для проверки отключения электропитания.</li> <li>Установите на место и закрепите все крышки, вспомогательные устройства, аппаратуру, кабели и провода и до подачи электропитания на блок удостоверьтесь в наличии надлежащего заземляющего соединения.</li> <li>Для электропитания данного оборудования и любых связанных с ним изделий используйте источники электропитания подходящего напряжения.</li> </ul>	<b>ТОҚ СОҒУ, ЖАРЫЛУ НЕМЕСЕ ДОҒАЛЫҚ ЖАРҚЫЛ ҚАУПІ БАР</b> <ul style="list-style-type: none"> <li>Кез келген қақпақтарды ашу немесе есіктерді алу я болмаса кез келген қосалқы құралдарды, жабдықты, кабельдерді немесе сымдарды орнату немесе алу алдында бүкіл жабдықтың, соның ішінде қосылған құрылғылардың қуатын толығымен өшіру керек (тек осы жабдық үшін тиісті жабдық нұсқаулығында көрсетілген жағдайларды қоспағанда).</li> <li>Нұсқау берілген кезде қуаттың өшірулі екенін растау үшін тиісті номиналды кернеуі бар датчикті пайдаланыңыз.</li> <li>Барлық қақпақтарды, қосалқы құралдарды, жабдықты, кабельдерді және сымдарды қайта орнатыңыз және бекітіңіз, сөйтіп құрылғыға қуат беру алдында тиісті жерге қосылым бар екеніне көз жеткізіңіз.</li> <li>Осы жабдықты және кез келген байланысты өнімдерді пайдаланғанда тек көрсетілген кернеуді пайдаланыңыз.</li> </ul>
<b>Несоблюдение этих инструкций приведет к смертельному исходу или серьезной травме.</b>	
<b>Бұл нұсқауларды орындамау өлімге немесе ауыр жарақатқа әкеледі.</b>	
<b>⚠️ DANGER / DANGER / GEFAHR / PELIGRO / PERICOLO / PERIGO / TEHLİKE / 危險 / ОПАСНОСТЬ / ҚАУІПТІ</b>	
<b>POTENTIAL FOR EXPLOSION</b> <ul style="list-style-type: none"> <li>Install and use this equipment in non-hazardous locations only.</li> <li>Do not install and use this equipment in applications capable of generating hazardous atmospheres, such as those applications employing flammable refrigerants.</li> </ul>	<b>RISQUE D'EXPLOSION</b> <ul style="list-style-type: none"> <li>Ne montez et n'utilisez cet équipement que dans des zones non dangereuses.</li> <li>N'installez pas et n'utilisez pas cet équipement dans des applications susceptibles de former des atmosphères dangereuses, par exemple dans le cadre d'applications qui emploient des réfrigérants inflammables.</li> </ul>
<b>Failure to follow these instructions will result in death or serious injury.</b>	
<b>EXPLOSIONSGEFAHR</b> <ul style="list-style-type: none"> <li>Installieren und verwenden Sie dieses Gerät ausschließlich in Ex-freien Bereichen.</li> <li>Installieren und verwenden Sie diese Ausrüstung nicht in Anwendungen, die gefährliche Atmosphären erzeugen können, wie beispielsweise in Anwendungen, in denen brennbare Kältemittel zum Einsatz kommen.</li> </ul>	<b>POSIBILIDAD DE EXPLOSIÓN</b> <ul style="list-style-type: none"> <li>Instale y utilice el equipo únicamente en ubicaciones no peligrosas.</li> <li>No instale ni utilice este equipo en aplicaciones capaces de generar atmósferas peligrosas como, por ejemplo, aplicaciones que empleen refrigerantes inflamables.</li> </ul>
<b>Die Nichtbeachtung dieser Anweisungen führt zu Tod oder schwereren Verletzungen.</b>	
<b>El incumplimiento de estas instrucciones podrá causar la muerte o lesiones serias.</b>	
<b>PERICOLO DI ESPLOSIONE</b> <ul style="list-style-type: none"> <li>Installare ed utilizzare questa apparecchiatura solo in luoghi non a rischio.</li> <li>Non installare né usare questa apparecchiatura in applicazioni in grado di generare atmosfere pericolose, quali le applicazioni che impiegano refrigeranti infiammabili.</li> </ul>	<b>PERIGO DE EXPLOÇÃO</b> <ul style="list-style-type: none"> <li>Instale e utilize este equipamento apenas em locais sem perigos.</li> <li>Não instale nem utilize este equipamento em aplicações capazes de gerar atmosferas perigosas, tais como as aplicações que usam refrigerantes inflamáveis.</li> </ul>
<b>Il mancato rispetto di queste istruzioni provocherà morte o gravi infortuni.</b>	
<b>PATLAMA OLASILİĞİ</b> <ul style="list-style-type: none"> <li>Bu ekipmanı yalnızca tehlikeli olmayan yerlerde kurun ve kullanın.</li> <li>Bu ekipmanı yanıcı soğutucu akışkanlar kulla nan uygulamalar gibi tehlikeli ortamlar oluşturabilecek uygulamalara kurmayın ve kullanmayın.</li> </ul>	<b>可能存在爆炸危险</b> <ul style="list-style-type: none"> <li>仅在安全场所中安装和使用本设备。</li> <li>请勿在能够产生危险气体的应用中使用本设备，例如使用易燃制冷剂的应用。</li> </ul>
<b>Bu talimatlar uyulmaması, ölüme veya ağır yaralanmalara yol açacaktır.</b>	
<b>Несоблюдение этих указаний приведет к смерти или серьезным травмам.</b>	
<b>ОПАСНОСТЬ ВЗРЫВА</b> <ul style="list-style-type: none"> <li>Установка и эксплуатация данного оборудования допускается только во взрывобезопасных зонах.</li> <li>Не устанавливайте и не используйте это оборудование в установках, способных выделять опасные атмосферные включения, таких как установки с использованием легковоспламеняющихся хладагентов.</li> </ul>	<b>ЖАРЫЛУ ҮҚТИМАЛДЫҒЫ</b> <ul style="list-style-type: none"> <li>Бұл жабдықты тек қауіпсіз емес орындарда орнатыңыз және пайдаланыңыз.</li> <li>Бұл құрылғыны мысалы жанғыш заттар пайдаланылатын жер сияқты қатерлі жағдай тудыруы мүмкін жерлерде пайдаландыңыз.</li> </ul>
<b>Несоблюдение этих указаний приведет к смерти или серьезным травмам.</b>	
<b>Бұл нұсқауларды орындамау өлімге немесе ауыр жарақатқа әкеледі.</b>	
<p><b>en</b> Electrical equipment should be installed, operated, serviced, and maintained only by qualified personnel.</p> <p><b>fr</b> No responsibility is assumed by Schneider Electric for any consequences arising out of the use of this material.</p> <p><b>tr</b> L'installation, l'utilisation, la réparation et la maintenance des équipements électriques doivent être assurées par du personnel qualifié uniquement. Schneider Electric décline toute responsabilité quant aux conséquences de l'utilisation de ce matériel.</p> <p><b>de</b> Elektrische Geräte dürfen nur von Fachpersonal installiert, betrieben, bedient und gewartet werden. Schneider Electric haftet nicht für Schäden, die durch die Verwendung dieses Materials entstehen.</p> <p><b>es</b> La instalación, manejo, puesta en servicio y mantenimiento de equipos eléctricos deberán ser realizados sólo por personal cualificado. Schneider Electric no se hace responsable de ninguna de las consecuencias del uso de este material.</p> <p><b>it</b> Manutenzione, riparazione, installazione e uso delle apparecchiature elettriche si devono affidare solo a personale qualificato. Schneider Electric non si assume alcuna responsabilità per qualsiasi conseguenza derivante dall'uso di questo materiale.</p> <p>© 2022 Schneider Electric. All rights reserved.</p>	<p><b>pt</b> A instalação, utilização e manutenção do equipamento eléctrico devem ser efectuadas exclusivamente por pessoal qualificado. A Schneider Electric não assume qualquer responsabilidade pelas consequências resultantes da utilização deste material.</p> <p><b>zh</b> 电气设备的安装、操作、维修和维护工作仅限于合格人员执行。Schneider Electric 不承担由于使用本资料所引起的任何后果。专业人员是指掌握与电气设备的制造和操作及其安装相关的技能和知识的人员。他们经过安全培训能够发现和避免相关的危险。</p> <p><b>ru</b> Установка, эксплуатация, ремонт и обслуживание электрического оборудования может выполняться только квалифицированными электриками. Компания Schneider Electric не несет никакой ответственности за какие-либо последствия эксплуатации этого оборудования.</p> <p><b>kk</b> Электр жабдықты тек білікті қызметкерлер орнатуы, пайдалануы, қызмет көрсетуі және техникалық қызмет көрсетуі керек. Schneider Electric осы материалды пайдаланудан туындаған өшір салдарларға жауапты болмайды.</p>

Reference	Description	Communication Ports	Power Supply
TM172SIP	TM172 Secure interface Plug-in	USB (type mini-B) 2 x Ethernet	24 Vac $\pm$ 10% 50/60 Hz
TM172SIG	TM172 Secure interface Gateway	USB (type mini-B) 2 x Ethernet RS485	20...38 Vdc

TM172SIP

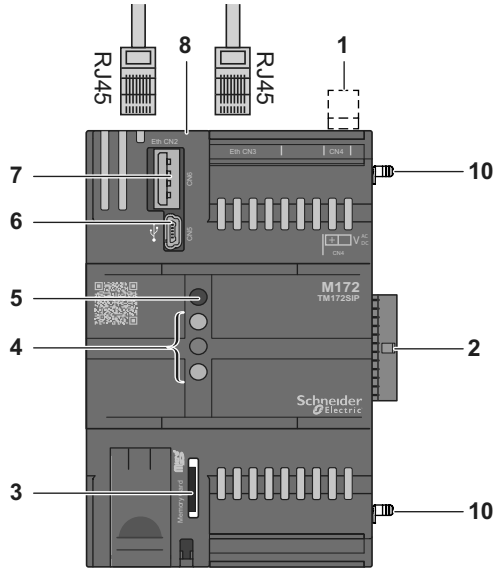

TM172SIG

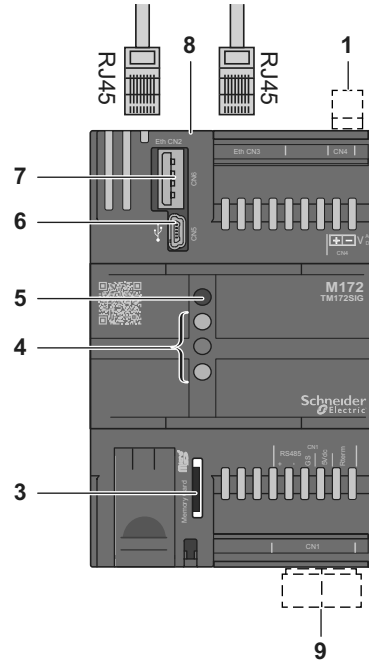

- en**
- 1 - Power supply - CN4
  - 2 - Plug to controller (only for AVS00PI070500 model)
  - 3 - Memory card slot (Micro SD)
  - 4 - Programmable LEDs (red / yellow / green)
  - 5 - Power LED (green)
  - 6 - USB mini-B port - CN5
  - 7 - USB A port - CN6
  - 8 - Ethernet ports (RJ45) - CN2, CN3
  - 9 - Serial line port (RS 485) - CN1 (only for AVS00GW080500 model)
  - 10 - Connection clip

- es**
- 1 - Fuente de alimentación - CN4
  - 2 - Conector para controlador (solo para modelo AVS00PI070500)
  - 3 - Ranura para tarjeta de memoria (Micro SD)
  - 4 - LED programables (rojo / amarillo / verde)
  - 5 - LED de alimentación (verde)
  - 6 - Puerto USB Mini-B - CN5
  - 7 - Puerto USB A - CN6
  - 8 - Puertos Ethernet (RJ45) - CN2, CN3
  - 9 - Puerto de línea serie (RS 485) - CN1 (solo para modelo AVS00GW080500)
  - 10 - Clip de conexión

- tr**
- 1 - Güç beslemesi - CN4
  - 2 - Kontrolöre bağlantı soketi (sadece AVS00PI070500 model için)
  - 3 - Hafıza kartı yuvası (Micro SD)
  - 4 - Programlanabilir LED'ler (kırmızı / sarı / yeşil)
  - 5 - Güç LED'i (yeşil)
  - 6 - USB mini-B portu - CN5
  - 7 - USB A portu - CN6
  - 8 - Ethernet portları (RJ45) - CN2, CN3
  - 9 - Seri hat portu (RS 485) - CN1 (sadece AVS00GW080500 modeli için)
  - 10 - Bağlantı klipsi

- kk**
- 1 - Қуат көзі - CN4
  - 2 - Контроллер тығыны (тек AVS00PI070500 үлгісі үшін)
  - 3 - Жад картасының науасы (Micro SD)
  - 4 - Бағдарламаланатын жарықдиодтар (қызыл/сары/жасыл)
  - 5 - Қуат жарықдиоды (жасыл)
  - 6 - USB mini-B порты - CN5
  - 7 - USB A порты - CN6
  - 8 - Ethernet порттары (RJ45) - CN2, CN3
  - 9 - Сериялық желі порты (RS 485) - CN1 (тек AVS00GW080500 үлгісі үшін)
  - 10 - Осатын қапсырма

- fr**
- 1 - Alimentation - CN4
  - 2 - Prise vers contrôleur (modèle AVS00PI070500 uniquement)
  - 3 - Emplacement carte mémoire (Micro SD)
  - 4 - LED programmables (rouge/jaune/verte)
  - 5 - LED d'alimentation (verte)
  - 6 - Port mini-B USB - CN5
  - 7 - Port A USB - CN6
  - 8 - Ports Ethernet (RJ45) - CN2, CN3
  - 9 - Port ligne série (RS 485) - CN1 (modèle AVS00GW080500 uniquement)
  - 10 - Clip de raccordement

- it**
- 1 - Alimentazione - CN4
  - 2 - Collegamento a unità di controllo (solo per modello AVS00PI070500)
  - 3 - Slot per scheda di memoria (Micro SD)
  - 4 - LED programmabili (gialli / rossi / verdi)
  - 5 - LED alimentazione (verde)
  - 6 - Porta mini-B USB - CN5
  - 7 - Porta A USB - CN6
  - 8 - Porte Ethernet (RJ45) - CN2, CN3
  - 9 - Porta seriale (RS485) - CN1 (solo per modello AVS00GW080500)
  - 10 - Clip di collegamento

- zh**
- 1 - 电源 - CN4
  - 2 - 插入控制器 (仅适用于 AVS00PI070500 型号)
  - 3 - 存储卡插槽 (Micro SD)
  - 4 - 可编程 LED 灯 (红/黄/绿)
  - 5 - 电源 LED 灯 (绿色)
  - 6 - USB mini-B 端口 - CN5
  - 7 - USB A 端口 - CN6
  - 8 - 以太网端口 (RJ45) - CN2, CN3
  - 9 - 串行线路端口 (RS 485) - CN1 (仅适用于 AVS00GW080500 型号)
  - 10 - 连接夹

- de**
- 1 - Stromversorgung - CN4
  - 2 - Stecker zum Regler (nur für Modell AVS00PI070500)
  - 3 - Schlitz für Speicherkarte (Micro-SD)
  - 4 - Programmierbare LEDs (rot / gelb / grün)
  - 5 - Netz-LED (grün)
  - 6 - USB-Mini-B-Anschluss - CN5
  - 7 - USB-A-Anschluss - CN6
  - 8 - Ethernet-Anschlüsse (RJ45) - CN2, CN3
  - 9 - Serieller Anschluss (RS 485) - CN1 (nur für Modell AVS00GW080500)
  - 10 - Verbindungsklammer

- pt**
- 1 - Fonte de alimentação - CN4
  - 2 - Ficha ao controlador (apenas para o modelo AVS00PI070500)
  - 3 - Ranhura do cartão de memória (Micro SD)
  - 4 - LEDs programáveis (vermelho / amarelo / verde)
  - 5 - LED de alimentação (verde)
  - 6 - Porta USB mini-B - CN5
  - 7 - Porta USB A - CN6
  - 8 - Portas Ethernet (RJ45) - CN2, CN3
  - 9 - Porta linha série (RS 485) - CN1 (apenas para o modelo AVS00GW080500)
  - 10 - Grampo de ligação

- ru**
- 1 - Питание - CN4
  - 2 - Разъем для подсоединения контроллера (только для модели AVS00PI070500)
  - 3 - Слот под карту памяти (Micro SD)
  - 4 - Программируемые светодиоды (красный / желтый / зеленый)
  - 5 - Светодиод индикации питания (зеленый)
  - 6 - USB-порт мини-B - CN5
  - 7 - USB-порт A - CN6
  - 8 - Порты Ethernet (RJ45) - CN2, CN3
  - 9 - Последовательный порт (RS 485) - CN1 (только для модели AVS00GW080500)
  - 10 - Соединительный зажим

<b>▲ WARNING / AVERTISSEMENT / WARNUNG / ADVERTENCIA / AVVERTIMENTO / ATENÇÃO / UYARI / 警告 / ПРЕДУПРЕЖДЕНИЕ / ЕСКЕРТУ</b>	
<p><b>UNINTENDED EQUIPMENT OPERATION</b></p> <ul style="list-style-type: none"> <li>Use appropriate safety interlocks where personnel and/or equipment hazards exist.</li> <li>Install and operate this equipment in an enclosure appropriately rated for its intended environment and secured by a keyed or toolled locking mechanism.</li> <li>Power line and output circuits must be wired and fused in compliance with local and national regulatory requirements for the rated current and voltage of the particular equipment.</li> <li>Do not disassemble, repair, or modify this equipment.</li> <li>Do not connect any wiring to reserved, unused connections, or to connections designated as No Connection (N.C.).</li> </ul> <p><b>Failure to follow these instructions can result in death, serious injury, or equipment damage.</b></p>	<p><b>FONCTIONNEMENT INATTENDU DE L'EQUIPEMENT</b></p> <ul style="list-style-type: none"> <li>En cas de risques de lésions corporelles ou de dommages matériels, utilisez les verrous de sécurité appropriés.</li> <li>Installez et utilisez cet équipement dans une armoire de classe appropriée à l'environnement prévu et sécurisée par un mécanisme de verrouillage à clé ou à outil.</li> <li>Les circuits d'alimentation et de sortie doivent être câblés et protégés par un fusible conformément aux exigences réglementaires locales et nationales pour les valeurs nominales de courant et de tension de l'équipement concerné.</li> <li>Ne désassemblez pas, ne réparez pas et ne modifiez pas cet équipement.</li> <li>Ne raccordez pas de câbles à des bornes réservées, inutilisées, et/ou portant la mention non connecté (N.C.).</li> </ul> <p><b>Le non-respect de ces instructions peut provoquer la mort, des blessures graves ou des dommages matériels.</b></p>
<p><b>UNBEABSICHTIGTER GERÄTEBETRIEB</b></p> <ul style="list-style-type: none"> <li>Bei Gefahr für Personal und/oder Geräte sind geeignete Sicherheitssperren zu verwenden.</li> <li>Installieren und betreiben Sie dieses Gerät in einem Schaltschrank mit einer für den Einsatzort geeigneten Schutzart und mit einer kodierten Sperre oder einem Verriegelungsmechanismus abgeschlossen werden kann.</li> <li>Netzleitung und Ausgangsschaltungen müssen gemäß lokalen und nationalen Vorschriften für den Nennstrom und die Nennspannung des jeweiligen Geräts verdrahtet und mit einer Sicherung geschützt sein.</li> <li>Dieses Gerät darf weder zerlegt noch repariert oder verändert werden.</li> <li>Verbinden Sie keine Drähte mit ungenutzten Anschlüssen und/oder mit Anschlüssen, die als "No Connection" (N.C.) / (Nicht angeschlossen) gekennzeichnet sind.</li> </ul> <p><b>Die Nichtbeachtung dieser Anweisungen kann Tod, schwere Verletzungen oder Sachschäden zur Folge haben.</b></p>	<p><b>FUNCIONAMIENTO IMPREVISTO DEL EQUIPO</b></p> <ul style="list-style-type: none"> <li>En caso de que exista riesgo para el personal o los equipos, utilice los dispositivos de bloqueo de seguridad adecuados.</li> <li>Instale y utilice este equipo en una carcasa con capacidad adecuada para el entorno correspondiente, y que esté protegida por un mecanismo de bloqueo que use llaves o herramientas.</li> <li>La línea de alimentación y los circuitos de salida deben estar equipados con cables y fusibles que cumplan los requisitos normativos locales y nacionales relativos a la corriente nominal y la tensión del equipo en cuestión.</li> <li>No desmonte, repare ni modifique este equipo.</li> <li>No conecte ningún cable a conexiones reservadas y no utilizadas o a conexiones designadas como No Connection (N.C.).</li> </ul> <p><b>El incumplimiento de estas instrucciones puede causar la muerte, lesiones serias o daño al equipo.</b></p>
<p><b>FUNZIONAMENTO ANOMALO DELL'APPARECCHIATURA</b></p> <ul style="list-style-type: none"> <li>Qualora sussista il rischio di danni al personale e/o alle apparecchiature, utilizzare gli interblocchi di sicurezza necessari.</li> <li>Installare e utilizzare questa apparecchiatura in un cabinet di classe appropriata per l'ambiente di destinazione e protetto da un meccanismo di blocco a chiave o con appositi strumenti.</li> <li>Per il collegamento e i fusibili dei circuiti delle linee di alimentazione e di uscita, osservare i requisiti normativi locali e nazionali relativi alla corrente e alla tensione nominali dell'apparecchiatura in uso.</li> <li>Non smontare, riparare o modificare l'apparecchiatura.</li> <li>Non collegare alcun cavo a collegamenti riservati, non utilizzati o a connessioni designate come "No Connection" (N.C.).</li> </ul> <p><b>Il mancato rispetto di queste istruzioni può provocare morte, gravi infortuni o danni alle apparecchiature.</b></p>	<p><b>OPERAÇÃO INVOLUNTÁRIA DO EQUIPAMENTO</b></p> <ul style="list-style-type: none"> <li>Use os travamentos de segurança apropriados onde houver perigo para o pessoal e/ou para o equipamento.</li> <li>Instale e utilize este equipamento em um local calibrado adequadamente para o ambiente pretendido e protegido por um mecanismo de segurança chaveado ou usinado.</li> <li>A linha de energia e os circuitos de saída devem ser conectados e soldados de acordo com as exigências regulamentares local e nacional para a corrente e voltagem nominais do equipamento específico.</li> <li>Não desmonte, repare ou modifique este equipamento.</li> <li>Não conecte nenhum fio a conexões reservadas ou não usadas ou a conexões designadas como "No Connection" (N.C.).</li> </ul> <p><b>A não observância destas instruções pode provocar a morte, ferimentos graves, ou danos no equipamento.</b></p>
<p><b>EKİPMANIN YANLIŞLIKLA ÇALIŞMASI</b></p> <ul style="list-style-type: none"> <li>Personel ve/veya ekipman için tehlike bulunan durumlarda uygun güvenlik kilitleri kullanın.</li> <li>Bu ekipmanı amaçlanan ortamı için uygun sınıflandırmaya sahip ve anahtarlı veya araçlı bir kilitleme mekanizmasıyla güvenli hale getirilmiş bir muhafaza içine monte ederek çalıştırın.</li> <li>Güç hattı ve çıkış devreleri için, söz konusu ekipmanın anma akımı ve voltajıyla ilgili yerel ve ulusal düzenlemelere uygun kablolar ve sigortalar kullanılmalıdır.</li> <li>Bu ekipmanı parçalarına ayırmayın, onarmayın ve modifiye etmeyin.</li> <li>Ayrılmış, kullanılmayan bağlantılara veya "No Connection" (Bağlantı Yok, N.C.) olarak gösterilen bağlantılara herhangi bir kablo bağlamayın</li> </ul> <p><b>Bu talimatlara uyulmaması ölüme, ağır yaralanmalara veya ekipmanda maddi hasara yol açabilir.</b></p>	<p><b>意外的设备操作</b></p> <ul style="list-style-type: none"> <li>在存在人员伤害和/或设备危险的情况下，请使用适当的安全联锁。</li> <li>在符合本设备运行时所处环境等级且通过钥匙锁闭装置来锁闭的机箱中安装和操作本设备。</li> <li>必须遵从当地和国家法规中对特定设备额定电流和电压的规定，对电线和输出电路进行布线安装熔断器。</li> <li>请勿拆解、修理或改装本设备。</li> <li>请勿将任何线路连接至已保留的未用连接点，或指示为“无连接(N.C.)”的连接点。</li> </ul> <p><b>不遵循上述说明可能导致人员伤亡或设备损坏。</b></p>
<p><b>НЕПРЕДНАМЕРЕННОЕ ВКЛЮЧЕНИЕ ОБОРУДОВАНИЯ</b></p> <ul style="list-style-type: none"> <li>При наличии угроз для персонала и (или) оборудования используйте подходящие системы взаимной блокировки.</li> <li>Установка и эксплуатация данного оборудования должны осуществляться в корпусе, пригодном для условий окружающей среды и фиксируемом с помощью запорного механизма, блокируемого ключом или специальным инструментом.</li> <li>Проводка и защита плавкими предохранителями силовой линии и выходных цепей должны выполняться в соответствии с местными и национальными нормативными требованиями к конкретному оборудованию с указанным номинальным током и напряжением.</li> <li>Не разбирайте, не ремонтируйте и не модифицируйте это оборудование.</li> <li>Не подключать проводники к неиспользуемым клеммам и/или клеммам, маркированным надписью "No Connection (N.C.)" (Соединение отсутствует).</li> </ul> <p><b>Несоблюдение этих инструкций может привести к смерти, серьезной травме или повреждению оборудования.</b></p>	<p><b>ЖАБДЫҚТЫҢ КЕЗДЕЙСОҚ ЖҰМЫС ІСТЕУІ</b></p> <ul style="list-style-type: none"> <li>Қызметкерлерге және/немесе жабдықа қауіптер бар болса, тиісті қауіпсіздік құлыптарын пайдаланыңыз.</li> <li>Бұл жабдықтың орнатылуы мен қолданылуы қоршаған орта жағдайларына сәйкес келетін және кілт немесе арнайы құралмен құлыпталатын корпусстың ішінде жүзеге асырылуы тиіс.</li> <li>Қуат желісінің және шығыс тізбектердің сымдары және сақтандырыштары нақты жабдықтың номиналды тоғы мен кернеуіне қойылатын жергілікті және ұлттық нормативтік талаптарға сай болуы керек.</li> <li>Бұл жабдықты бөлшектемеңіз, жөндемеңіз немесе өзгертіңіз.</li> <li>Сымдарды пайдаланыпмайтын түйіспелерге және/немесе "No Connection (N.C.)" (Қосылым жоқ (ҚЖ.))" деп көрсетілген түйіспелерге жалғамаңыз.</li> </ul> <p><b>Бұл нұсқауларды орындамай өлімге немесе ауыр жарақатқа я болмаса жабдықтың зақымдалуына әкеледі.</b></p>

Mounting / Montage / Montage / Montaje / Montaggio / Montagem / Montaj / 安装 / Монтаж / Орнату

Top hat section rail / Rail oméga / Trageschiene / Carril DIN / Guida della sezione profilata Top hat / Trilho da seção de fixação / Üst başlık bölümü rayı / 顶帽式区段导轨 / Рейка таврового профиля / Жоғарғы бет бөлімінің бағыттағышы

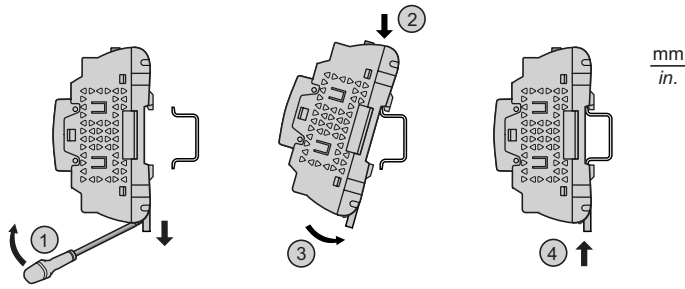

NSYSDR200  
IEC/EN60715

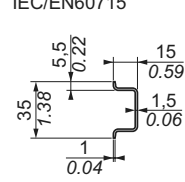

NSYSDR200BD

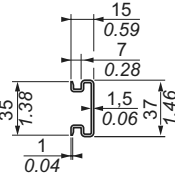

NSYSDR200T

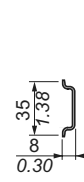

Panel / Panneau / Platte / Panel / Pannelo / Painel / Paneli / 面板 / Панель / Тақта

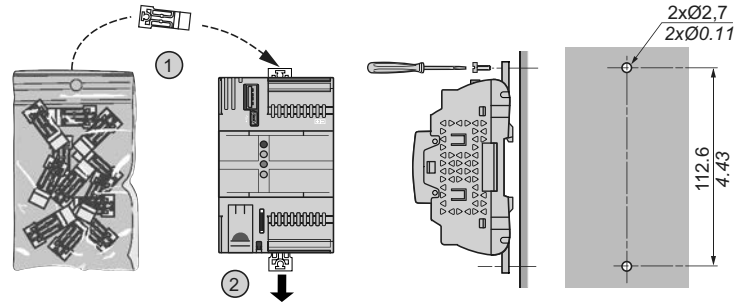

Dimensions / Dimensions / Abmessungen / Dimensiones / Dimensioni / Dimensões / Boyutlar / 尺寸 / Размеры / Өлшемдер

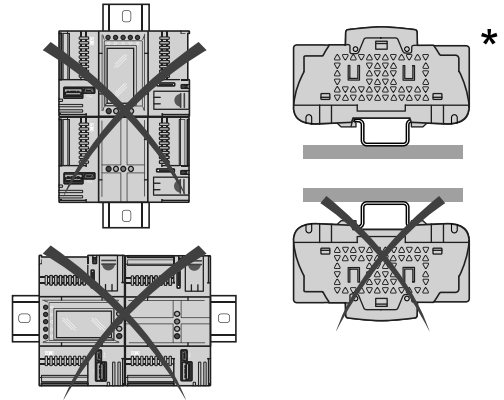
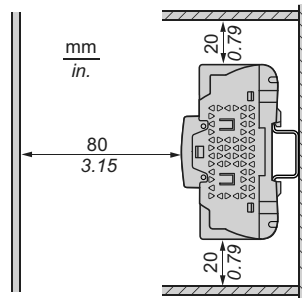
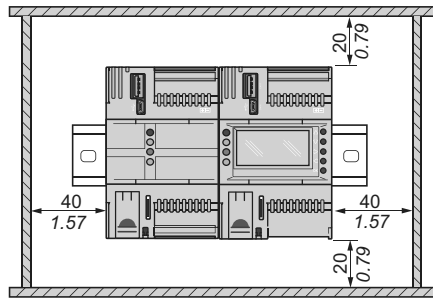
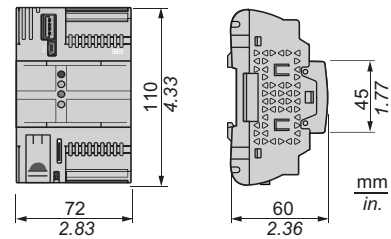

\* Allowed for TM172SIG - Allowed for TM172SIP only with TM172P-G28-I / TM172O-M28R / TM172P-G42-I / TM172O-M42R / \* Autorisé pour TM172SIG - Autorisé pour TM172SIP uniquement avec TM172P-G28-I / TM172O-M28R / TM172P-G42-I / TM172O-M42R / \* Zulässig für TM172SIG - Zulässig für TM172SIP nur mit TM172P-G28-I / TM172O-M28R / TM172P-G42-I / TM172O-M42R / \* Permitted para TM172SIG - Permitted para TM172SIP solo con TM172P-G28-I / TM172O-M28R / TM172P-G42-I / TM172O-M42R / \* Consentito per modello TM172SIG - Consentito solo per modello TM172SIP con TM172P-G28-I / TM172O-M28R / TM172P-G42-I / TM172O-M42R / \* Permitted para TM172SIG - Permitted para TM172SIP apenas com TM172P-G28-I / TM172O-M28R / TM172P-G42-I / TM172O-M42R / \* TM172SIG için izin verilir - TM172SIP için sadece TM172P-G28-I / TM172O-M28R / TM172P-G42-I / TM172O-M42R ile birlikte izin verilir / \* 允许 TM172SIG - 允许 TM172SIP 仅带 TM172P-G28-I / TM172O-M28R / TM172P-G42-I / TM172O-M42R / \* Допускается для TM172SIG - Допускается для TM172SIP только с TM172P-G28-I / TM172O-M28R / TM172P-G42-I / TM172O-M42R / \* TM172SIG үшін рұқсат етілген - тек TM172P-G28-I / TM172O-M28R / TM172P-G42-I / TM172O-M42R бар TM172SIP үшін рұқсат етілген

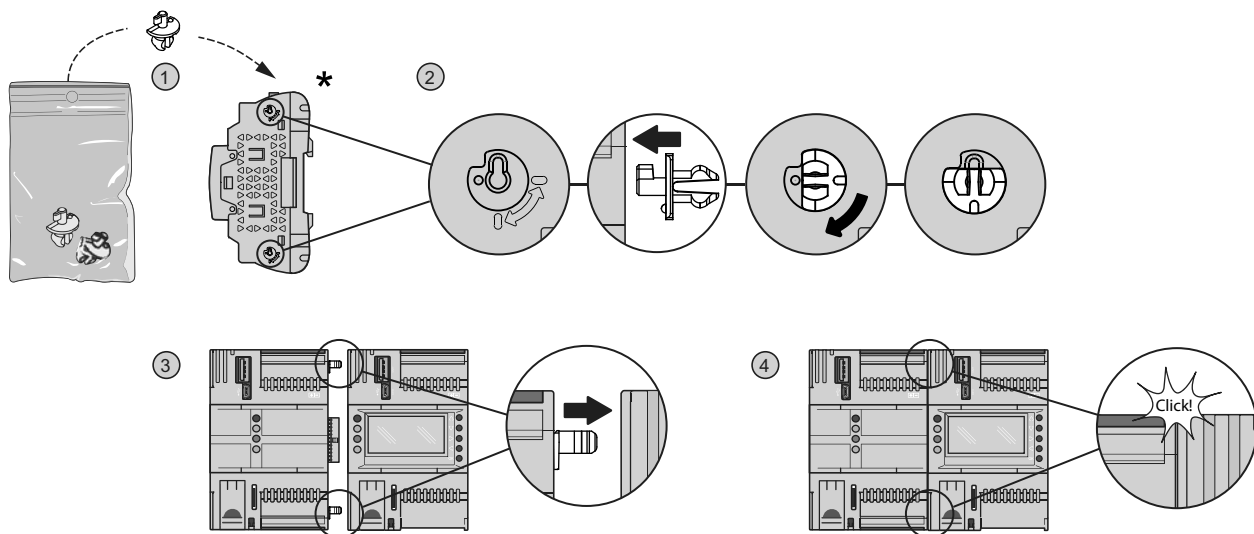

\* Allowed for TM172SIP / \* Autorisé pour TM172SIP / \* Zulässig für TM172SIP / \* Permitted para TM172SIP / \* Consentito per modello TM172SIP / \* Permitted para TM172SIP / \* TM172SIP için izin verilir / \* 允许 TM172SIP / \* Допускается для TM172SIP / \* TM172SIP үшін рұқсат етілген

TM172SIP

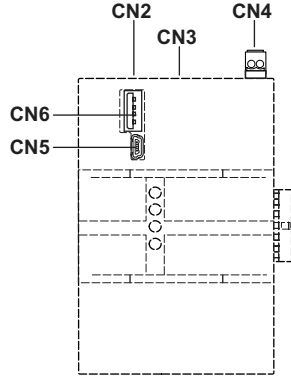
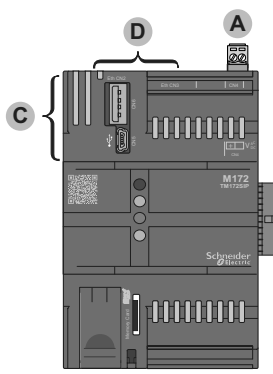

TM172SIG

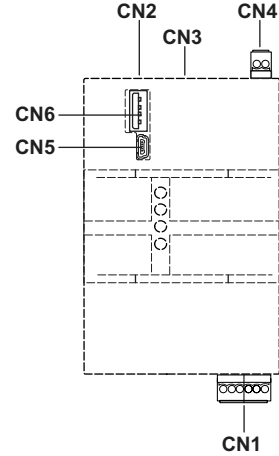
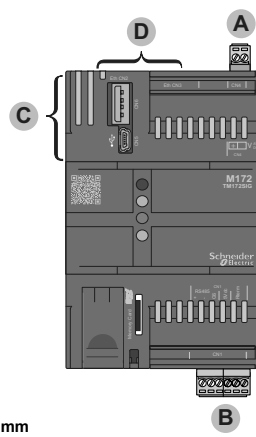

**A** CN4 **B** CN1 (RS485)  
 Pitch 3.50 mm (0.14 in.) / Pas de 3,50 mm / Abstand 3,50 mm / Paso de 3,50 mm / Passo 3,50 mm  
 Espaçamento de 3,50 mm / Aralık 3,50 mm / 螺距 3.50 毫米 / Шаг 3,50 мм / 3,50 мм аралығы

mm in.	mm <sup>2</sup>	AWG
0.14...1.5	0.14...1.5	26...16
0.25...1.5	0.25...1.5	22...16
0.25...0.5	0.25...0.5	22...20
2 x 0.08...0.5	2 x 0.08...0.5	2 x 28...20
2 x 0.08...0.75	2 x 0.08...0.75	2 x 28...20
2 x 0.25...0.34	2 x 0.25...0.34	2 x 24...22
2 x 0.5	2 x 0.5	2 x 20



Use copper conductors only. / N'utilisez que des conducteurs cuivre. / Nur Kupferleiter verwenden. / Sólo utilice conductores de cobre. / Usare unicamente conduttori in rame.  
 Use somente condutores de cobre. / Yalnızca bakır iletkenler kullanın. / 仅使用铜导线。 / Допускается использование только медных проводников.  
 Тек мыс өткізгіштерді пайдаланыңыз.

**C** CN5, CN6 **D** CN2, CN3

**A** Power supply  
 Alimentation  
 Spannungsversorgung  
 Fuente de alimentación  
 Alimentatore  
 Fornecedor de energia  
 Güç Kaynağı / 电源  
 Электроспитание  
 Қуат көзі

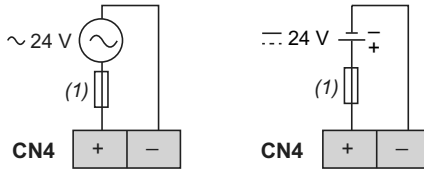

(1) Type T fuse 3 A ~ 3.15 A  
 Fusible 3 A ~ 3.15 A de type T  
 Sicherung Typ T, 3 A ~ 3.15 A  
 Fusibile tipo T 3 A ~ 3.15 A  
 Fusibile tipo T 3 A ~ 3.15 A

Fusível de tipo T 3 A ~ 3.15 A  
 Tip T sigorta 3 A ~ 3.15 A  
 T 型熔断器 3 A ~ 3.15 A  
 Плавкий предохранитель типа Т на 3 А ~ 3.15 А  
 Т түріне 3 А ~ 3.15 А сақтандырығы

The negative terminal of the power supply connection and the signal reference for RS485 (indicated as GS on the AVS00GW080500) are not internally DC connected.  
 Die Minusklemme des Stromversorgungsanschlusses und die Signalreferenz für RS485 (als GS auf AVS00GW080500 bezeichnet) sind intern nicht über DC verbunden.  
 El terminal negativo de la conexión de la fuente de alimentación y la referencia de señal para RS485 (que se indica como GS en AVS00GW080500) no tienen conexión de DC a nivel interno.  
 O terminal negativo da ligação à alimentação elétrica e a referência de sinal para RS485 (indicado como GS no AVS00GW080500) não estão ligados internamente em DC.  
 Güç besleme bağlantısının negatif ucu ve RS485 için sinyal referansı (AVS00GW080500 üzerinde GS olarak belirtilir), dahilen DC bağlantılı değildir.  
 电源连接的负极端子和 RS485 的信号编号 (在 AVS00GW080500 上表示为 GS) 没有在内部进行直流连接。  
 Отрицательная клемма питания и контакт сигнальной земли для RS485 (обозначенный как GS на AVS00GW080500) не имеют между собой внутреннего гальванического соединения.  
 Қуат көзі байланысының теріс клеммасы және RS485 (AVS00GW080500 үлгісінде GS ретінде көрсетілген) сигнал анықтамасы іштей тұрақты ток арқылы қосылмаған.

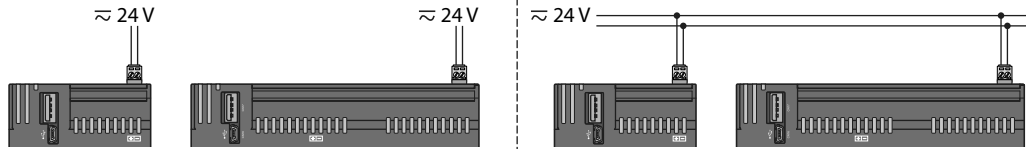

**WARNING / AVERTISSEMENT / WARNUNG / ADVERTENCIA / AVVERTIMENTO / ATENÇÃO / UYARI / 警告 / ПРЕДУПРЕЖДЕНИЕ / ЕСКЕРТУ**

**POTENTIAL OF OVERHEATING AND FIRE**  
 • Do not connect the equipment directly to line voltage.  
 • Use only isolating SELV, Class 2 power suppliers/transformers to supply power to the equipment.  
**Failure to follow these instructions can result in death, serious injury, or equipment damage.**

**RISQUE DE SURCHAUFFE ET D'INCENDIE**  
 • Ne connectez pas les équipements directement à la tension du secteur.  
 • Utiliser uniquement des dispositifs d'alimentation/transformateurs SELV isolés de classe 2 pour alimenter l'équipement.  
**Le non-respect de ces instructions peut provoquer la mort, des blessures graves ou des dommages matériels.**

**ÜBERHITZUNGS- UND BRANDGEFAHR**  
 • Schließen Sie die Geräte nicht direkt an die Netzspannung an.  
 • Verwenden Sie für die Spannungsversorgung der Geräte ausschließlich potentialgetrennte SELV-Netzteile/- Transformatoren der Klasse 2.  
**Die Nichtbeachtung dieser Anweisungen kann Tod, schwere Verletzungen oder Sachschäden zur Folge haben.**

**POSIBILIDAD DE SOBRECALENTAMIENTO E INCENDIO**  
 • No conecte los equipos directamente a la tensión.  
 • Utilice únicamente fuentes de alimentación/transformadores de separación de tipo SELV, clase 2 para suministrar energía al equipo.  
**El incumplimiento de estas instrucciones puede causar la muerte, lesiones serias o daño al equipo.**

**RISCHIO DI SURRISCALDAMENTO E INCENDIO**  
 • Non collegare le apparecchiature direttamente alla tensione di linea.  
 • Utilizzare solo trasformatori/alimentatori in Classe 2, con tensioni isolate SELV per l'alimentazione alle apparecchiature.  
**Il mancato rispetto di queste istruzioni può provocare morte, gravi infortuni o danni alle apparecchiature.**

**RISCO DESOBREQUECIMENTO E INCÊNDIO**  
 • Não conecte os equipamentos diretamente à voltagem de linha.  
 • Utilizar apenas alimentadores/ transformadores de Classe 2, com tensões isoladas SELV, para alimentar o equipamento.  
**A não observância destas instruções pode provocar a morte, ferimentos graves, ou danos no equipamento.**

**AŞIRI ISINMA VE YANGIN OLASILIĞI**  
 • Ekipmanları doğrudan hat montajına bağlamayın.  
 • Ekipmana güç sağlamak için sadece SELV, Sınıf 2 güç sağlayıcıları / transformatörlerini kullanın.  
**Bu talimatlara uyulmaması ölüme, ağır yaralanmalara veya ekipmana maddi hasara yol açabilir.**

**过热和火灾隐患**  
 • 切勿将设备直接连接到线路电压。  
 • 仅使用具有SELV绝缘电压的2类变压器/电源器为设备供电。  
**不遵循上述说明可能导致人员伤亡或设备损坏。**

**ОПАСНОСТЬ ПЕРЕГРЕВА И ПОЖАРА**  
 • Не подключайте модули напрямую к источнику сетевого напряжения.  
 • Для питания оборудования применяйте только источники питания/трансформаторы категории SELV (безопасное сверхнизкое напряжение), класса 2.  
**Необлюдение этих указаний может привести к смерти, серьезным травмам или повреждению оборудования.**

**ҚЫЗЫП КЕТУ ЖӘНЕ ӨРТ ЫҚТИМАЛДЫҒЫ БАР**  
 • Жабдықтарды тікелей желі кернеуіне жалғамңыз.  
 • Құрылғыны тоққа қосу үшін тек оқшаулағыш SELV, 2-ші сыныпқа жататын қуатпен жабдықтаушы/ трансформаторды пайдаланыңыз.  
**Жабдықтау қуат беру үшін тек оқшаулағыш қуат көздерін/трансформерлерді пайдаланыңыз.зақымдалуына өкелуі мүмкін.**

**B RS485 connection**  
 Serial line port / Port de la ligne série / Serieller Leitungsanschluss / Puerto de línea serie  
 Porta seriale (RS 485) / Porta de linha de série (RS 485) / Serii hat bağlantısı (RS 485) / 串行线路端口  
 Порт линии последовательной передачи данных / Серийлық желі порты

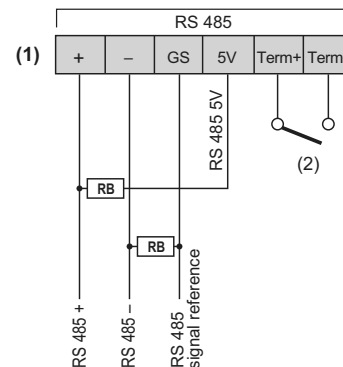
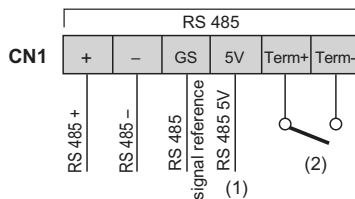
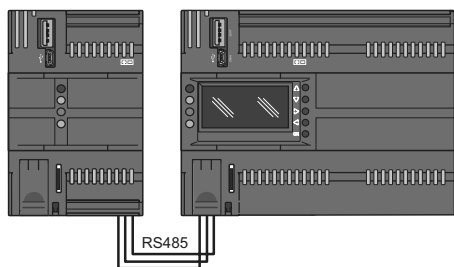

**TM172SIP:** RS485 not present  
**TM172SIG:** GS pin is not directly DC connected to the "-" pin of power supply  
 (1) **(CN1)** 5V power supply for BIAS external resistors if needed (RB). Max current: 10mA.  
 (2) **(CN1)** If switch closed internal terminal resistor 120 Ohm is applied between RS485+ and RS485-. Apply it if end device of the bus.

**TM172SIP:** RS485 absent  
**TM172SIG:** La broche GS n'est pas connectée DC directement à la broche « - » d'alimentation  
 (1) **(CN1)** Alimentation 5V pour résistances externes de polarisation si nécessaire (RB). Courant max. : 10 mA.  
 (2) **(CN1)** Si le contacteur est fermé, une résistance de borne interne de 120 Ohm est appliquée entre RS485+ et RS485-. Application en cas d'appareil final du bus.

**TM172SIP:** RS485 nicht vorhanden  
**TM172SIG:** der GS-Stift ist nicht direkt über DC mit dem „-“ Stift der Stromversorgung verbunden  
 (1) **(CN1)** 5V Stromversorgung für externe BIAS Widerstände notwendig (RB). Max. Strom: 10mA.  
 (2) **(CN1)** Bei geschlossenem Schalter wird der interne Klemmenwiderstand 120 Ohm zwischen RS485+ und RS485- angelegt. Widerstand anlegen, falls es sich um das Endgerät im Bus handelt.

**TM172SIP:** RS485 no presente  
**TM172SIG:** El pin de GS no tiene conexión de DC directa con el pin "-" de la fuente de alimentación  
 (1) **(CN1)** Fuente de alimentación de 5 V para resistencias externas de BIAS si es necesario (RB). Corriente máx.: 10 mA.  
 (2) **(CN1)** Si se aplica la resistencia terminal interna de interruptor cerrado de 120 ohmios entre RS485+ y RS485-. Aplíquela si hay un dispositivo final del bus.

**TM172SIP:** non è presente la porta RS485  
**TM172SIG:** il pin GS non è collegato direttamente alla connessione di alimentazione in DC del pin "-" dell'alimentatore  
 (1) **(CN1)** Alimentazione a 5V per eventuali resistenze esterne di polarizzazione (RB). Corrente max: 10mA.  
 (2) **(CN1)** Se sotto interruttore, la resistenza terminale interna da 120 Ohm è da applicare tra i terminali positivo (RS485+) e negativo (RS485-) della porta RS485. Da applicare ai dispositivi terminali del bus.

**TM172SIP:** RS485 não presente  
**TM172SIG:** O pino GS não está diretamente ligado em DC ao pino "-" da fonte de alimentação  
 (1) **(CN1)** Alimentação de 5V para resistências externas BIAS, se necessário (RB). Corrente máxima: 10 mA.  
 (2) **(CN1)** Em caso de interruptor fechado, é aplicada uma resistência do terminal interno de 120 Ohm entre RS485+ e RS485-. Aplicar em caso de dispositivo final do bus.

**TM172SIP:** RS485 mevcut değildir  
**TM172SIG:** GS pimi, güç beslemesinin "-" pimine doğrudan DC bağlantılı değildir  
 (1) **(CN1)** Gerektiğinde BIAS harici rezistörleri (RB) için 5V güç beslemesi. Maks. akım: 10mA.  
 (2) **(CN1)** Eğer sviç kapatılırsa, RS485+ ile RS485- arasında 120 Ohm'luk dahili terminal direnci uygulanır. Eğer bus hattının uç cihazı ise bunu uygulayın.

**TM172SIP:** RS485 не существует  
**TM172SIG:** GS引脚没有直接连接到电源的"-"引脚  
 (1) **(CN1)** 需要时为 BIAS 外部电阻器 (RB) 提供 5V 电源。最大电流: 10mA。  
 (2) **(CN1)** 如果开关关闭, 则在 RS485+ 和 RS485- 之间施加 120 欧姆的内部终端电阻。如果是总线的终端设备则安装它。

**TM172SIP:** RS485 отсутствует  
**TM172SIG:** контакт GS не имеет гальванического соединения с контактом "-" питания  
 (1) **(CN1)** питание 5 В для внешних резисторов BIAS в случае необходимости (RB). Макс. ток: 10 mA.  
 (2) **(CN1)** При замкнутом выключателе внутренний оконечный резистор сопротивлением 120 Ом подсоединяется между RS485+ и RS485-. Применяйте его в случае использования в режиме оконечного устройства шины.

**TM172SIP:** RS485 жоқ  
**TM172SIG:** GS түйісіне қуат көзінің "-" түйісіне тікелей тұрақты ток арқылы қосылмаған  
 (1) **(CN1)** Қажет болса, BIAS сыртқы резисторларына арналған 5 В қуат көзі (RB). Макс. ток: 10 mA.  
 (2) **(CN1)** Егер ауыстырып-қосқыш жабық болса, RS485+ және RS485- арасында 120 Ом ішкі терминал резисторы қолданылады. Шинаның шеткі құрылғысы болса, оны қолданыңыз.

**C USB connections / Connexions USB / USB-Anschlüsse / Conexiones USB / Connessioni USB**  
 Conexões USB / USB bağlantıları / USB 连接 / USB-соединения / USB қосылымдары

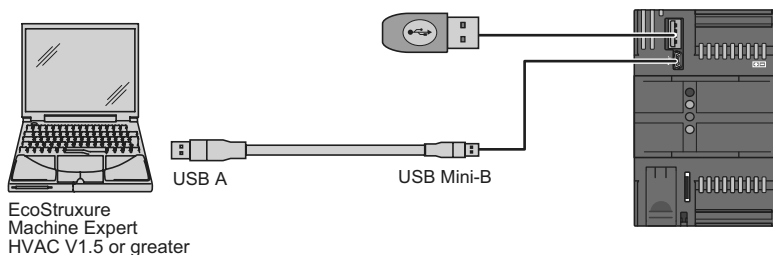

**D Ethernet**  
 Modbus TCP, Web Server, SMTP client, SNMP Agent, FTPS server, FTPS client, MQTT client \*

CN2 / CN3

N°	Ethernet
1	TX_D1+
2	TX_D1-
3	RX_D2+
4	BI_D3-
5	BI_D3+
6	RX_D2-
7	BI_D4+
8	BI_D4-

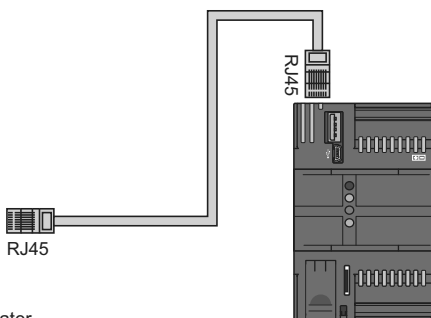
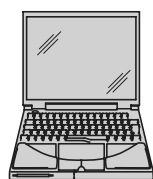
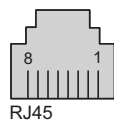

\* Services present in the TM172SI and not in the PC. / \* Services présents dans le TM172SI et non dans le PC. / \* Dienste in TM172SI vorhanden, nicht im PC. / \* Servicios presentes en TM172SI y no en el PC. / \* Servizi presenti nel modello TM172SI e non nel PC. / \* Serviços presentes no TM172SI e não no PC. / \* Hizmetler TM172SI için mevcuttur, PC'de mevcut değildir. / \* TM172SI 中提供的服務，而不是 PC 中的服務。 / \* Сервисы, имеющиеся в TM172SI но не в ПК. / \* Компьютерде емес, TM172SI үлгісінде берілген қызметтер.

**Ethernet connection**

Ethernet connectors has same MAC address, they can be used to realize a daisy-chain connection:  
 Les connecteurs Ethernet ont la même adresse MAC ; ils peuvent être utilisés pour réaliser une connexion en série :  
 Die Ethernet-Steckverbinder haben die gleiche MAC-Adresse und können zur Ausbildung einer Daisy-Chain-Schaltung verwendet werden:  
 Los conectores Ethernet tienen la misma dirección MAC; pueden utilizarse para establecer una conexión en cadena:  
 I connettori Ethernet hanno lo stesso indirizzo MAC e possono essere usati per eseguire collegamenti in serie:  
 Os conectores Ethernet têm o mesmo endereço MAC, podem ser usados para realizar uma ligação em cadeia tipo margarida:  
 Ethernet konnektörleri aynı MAC adresine sahiptir, bir papatya-zinciri bağlantısı yapmak için kullanılmazlar.  
 以太网连接器具有相同的 MAC 地址，可用于实现菊花链连接：  
 Разъемы Ethernet имеют одинаковый MAC-адрес, они могут использоваться для создания соединения шлейфом:  
 Ethernet коннекторларының MAC мекенжайы бірдей, оларды ретті тізбек байланысын орнату үшін пайдалануға болады:

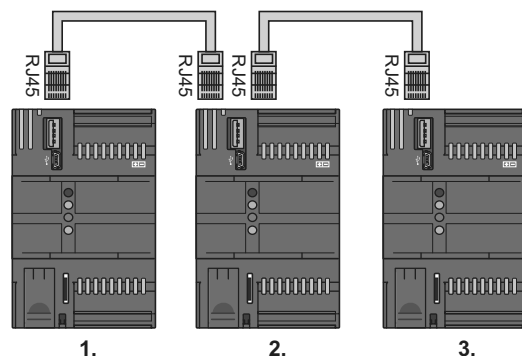

<b>EN 60730</b> <b>Technical Data / Données techniques / Technische Daten / Datos técnicos / Dati tecnici / Dados técnicos / Dane techniczne / 技术数据</b> <b>Технические данные / Техникалық деректер</b>	
The product complies with the following harmonized Standards / Le produit est conforme aux Normes harmonisées suivantes / Das Produkt entspricht den folgenden harmonisierten Normen / El producto es conforme con las siguientes Normas armonizadas / Il prodotto risulta conforme alle seguenti Norme armonizzate / O produto está conforme as seguintes Normas harmonizadas / Ürün aşağıdaki uyumlu düzenlemelere uyar / 产品符合以下协调标准 / Продукт соответствует следующим общепринятым стандартам / Продукт соответствует следующим общепринятым стандартам	
Construction of control : Electronic automatic Incorporated Control / Fabrication du dispositif : Dispositif électronique de commande incorporé / Geräteausführung : Eingebautes elektronisches Steuergerät / Construcción del dispositivo : Dispositivo electrónico de mando incorporado / Costruzione del dispositivo : Dispositivo elettronico di comando incorporato / Construção do dispositivo : Dispositivo eletrônico de comando incorporado / Cihaz yapısı : Entegre elektronik kumanda aygıtı / 控制结构:集成电子自动控制 / Конструкция устройства : Электронный автоматический встраиваемый контроллер / Басқару құралының құрылымы : Электронды кіріктірілген басқару құралы	
Purpose of control : Operating control (non-safety related) / Fabrication du dispositif : Dispositif de commande de fonctionnement (mais pas de sécurité) / Geräteausführung : Steuer-Regelgerät (ohne Sicherheitsfunktionen) / Construcción del dispositivo : Dispositivo de funcionamiento (não de segurança) / Cihaz yapımı : Çalıştırma kumanda aygıtı (güvenlik için değil) / 设备构造 : (非安全) 操作控制装置 / Конструкция устройства : Электронный автоматический встраиваемый контроллер / Құрылымының құрылымы : Пайдалану бақылауы (қауіпсіздікке байланысты емес)	
Temperature for ball pressure test / Température pour l'essai à la bille / Temperatur für Kugeldruckprüfung / Temperatura para ensayo de la bola / Temperatura per test pressione sfera / Temperatura para teste de pressão de esfera / Top basınç testi sıcaklığı / 球压测试温度 / Температура для испытания на твердость вдавливанием шарика / Домалакты қысып сынаудағы температурасы	125 °C (257 °F)
Environmental front panel rating / Classification environnementale du panneau avant / Umweltbilanz der Frontplatte / Tipo de protección ambiental del panel frontal / Classificazione ambientale pannello frontale / Classificação ambiental do painel frontal / Ortam ön paneli derecelendirmesi / 前面板环境参数额定值 / Степень защиты передней панели / Ортаға қатысты алдыңғы панельдің көрсеткіші	Open Type
Degree of protection provided by enclosure / Degré de protection fourni par enceinte / Schutzart des Gehäuses / Grado de protección proporcionado por la carcasa / Grado de protezione fornito dall'involucro / Grau de proteção fornecido pelo invólucro / Muhafazanin sağladığı koruma derecesi / 外壳提供的防护等级 / Степень защиты, обеспечиваемая оболочкой / Корпустың қорғау деңгейі	IP20
Method of mounting / Méthode de montage / Einbau / Método de montaje / Metodo di montaggio / Método de montagem / Montaj yöntemleri / 安装方法 / Метод монтажа / Монтажда әдісі	See page 4
Type of action / Type d'action / Aktion / Tipo de Acción / Tipo di Azione / Tipo de Ação / Eylem türü / 操作类型 / Тип действия / Әрекет түрі	1
Pollution degree 2 (Normal) / Degré de pollution 2 (Normal) / Verschmutzungsgrad 2 (Normal) / Grado de contaminación 2 (Normal) / Grado di inquinamento 2 (Normale) / Grau de poluição 2 (Normal) / Kirlenme derecesi 2 (Normal) / 污染等级 2 (正常) / Степень загрязнения 2 (Normal) / Ластану деңгейі 2 (қалыпты)	
Overvoltage category / Catégorie de surtension / Überspannungskategorie / Categoría de sobretensión / Categoria di sovratensione / Categoria de sobretensão / Aşırı voltaj kategorisi / 过电压类别 / Категория по перенапряжению / Артық кернеу санаты	I
Rated impulse voltage / Courant impulsif nominal / Nennstoßspannung / Tensión impulsiva nominal / Tensione impulsiva nominale / Tensão impulsiva nominal / Nominal darbe voltaji / 标称脉冲电压 / Номинальное импульсное напряжение / Номиналды импульстік кернеу	330 V
Insulation class / Classe d'isolation / Schutzklasse / Clase de aislamiento / Classe d'isolamento / Classe de isolamento / Yalıtım sınıfı / 绝缘等级 / Класс изоляции / Оқшаулау класы	II
Power supply (functional insulation) / Alimentation ISOLÉE. / SOLIERTE Versorgung. / Alimentación AISLADA. / Alimentazione (isolamento funzionale) / Alimentação ISOLADA. / Besleme voltajı YALITILMIŞ. / 电源电压已隔离. / Источник питания HE. / Қуат кернеуі ОҚШАУЛАНҒАН.	24 Vac ± 10 % 50/60 Hz 20...38 Vdc (UL/CSA) 24 Vdc (IEC)
Power draw / Puissance absorbée / Leistungsaufnahme / Potencia consumida / Potenza assorbita / Potência absorvida / Güç çekme / 功耗 / Энергопотребление / Жетек қуаты	8W / 11VA
Ambient operating conditions / Conditions ambiantes d'utilisation / Bedingungen der Betriebsumgebung / Condiciones ambientales de funcionamiento / Condizioni operative ambientali / Condições de funcionamento ambiente / Ortam çalışma koşulları / 环境操作条件 / Рабочие условия окружающей среды / Жұмыс істеу ортасындағы жағдайлар	-20...55 °C (-4 ...131 °F) 5...95 % (1)
Transportation and storage conditions / Conditions de transport et de stockage / Transport- und Lagerbedingungen / Condiciones de transporte y almacenamiento / Condizioni di trasporto e immagazzinamento / Condições de transporte e armazenamento / Taşıma ve depolama koşulları / 运输和储存条件 / Условия транспортировки и хранения / Тасымалдау және сақтау жағдайлары	-30...70 °C (-22...158 °F) 5...95 % (1)
Software class / Classe du logiciel / Softwareklasse / Clase del software / Classe del software / Classe de software / Yazılım sınıfı / 软件类别 / Класс и структура программы / Бағдарламалық жасақтама класы	A

(1) Non condensing / Sans condensation / Nicht kondensierend / Sin condensación / Senza condensa / Sem condensação / Yoğuşmasız / 非冷凝 / Без образования конденсата / Конденсат тұрмайды

Part Name	Hazardous Substances					
	Pb	Hg	Cd	Cr (VI)	PBB	PBDE
Metal parts	X	O	O	O	O	O
Plastic parts	O	O	O	O	O	O
Electronic	X	O	O	O	O	O
Contacts	O	O	O	O	O	O
Cables & cabling accessories	O	O	O	O	O	O

本表格根据 SJ/T 11364 的规定编制。  
**O:** 表示该有害物质在该部件所有均质材料中的含量均在 GB/T 26572 规定的限量要求以下。  
**X:** 表示该有害物质至少在该部件的某一均质材料中的含量超出 GB/T 26572 规定的限量要求。  
**This table is made according to SJ/T 11364.**  
**O:** Indicates that the concentration of hazardous substance in all of the homogeneous materials for this part is below the limit as stipulated in GB/T 26572.  
**X:** Indicates that concentration of hazardous substance in at least one of the homogeneous materials used for this part is above the limit as stipulated in GB/T 26572.

**INFORMATION**  
 Eliwell Controls s.r.l.  
 Via dell'Industria, 15 • Zona Industriale Paludi •  
 32016 Alpage (BL) ITALY  
 T +39 0437 986 111  
 T +39 0437 986 100 (Italy)  
 T +39 0437 986 200 (other countries)  
 E saleseliwell@schneider-electric.com  
 Technical helpline +39 0437 986 300  
 E techsuppeliwell@se.com  
 www.elwell.com

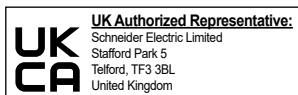

**ИНФОРМАЦИЯ / АҚПАРАТ**  
**ДАТА ИЗГОТОВЛЕНИЯ**  
 Дата изготовления печатается на контроллере и отображает неделю и год производства (ww-yy)  
**СДЕЛАНО В**  
 СДЕЛАНО В ИТАЛИИ  
**ДАЙЫНДАЛҒАН КҮНІ**  
 Дайындалған күні контроллерде басылып жазылады және өндірістің аптасы мен жылын көрсетеді. (ww-yy)  
**ДАЙЫНДАУШЫ ЕЛ**  
 ИТАЛИЯДА ЖАСАЛҒАН  
**АДРЕС**  
 Eliwell Controls Srl  
 Via dell'Industria, 15 - Z. I. Paludi  
 32016 Alpage (BL) - Italy  
 тел.: +39 0437 986 111

**Офис в Москве**  
**Шнейдер Электрик**  
 127018, г. Москва,  
 ул. Двинцев, 12, корп. 1, здание "А"  
 тел.: +7 495 777 99 90  
 факс: +7 495 777 99 92  
 техническая поддержка: ru.ccc@se.com  
<http://www.schneider-electric.ru>

**ТОО "Шнейдер Электрик"**  
 Адрес: 050010, Казахстан, г. Алматы, пр. Достық, д. 38 (БЦ «Кен Дала»)  
 Телефон: +7 (727) 357 23 57  
 факс: +7 (727) 357 24 39

