

COMPTEUR DIVISIONNAIRE A JET UNIQUE MID R160 PRE-EQUIPE IMPULSIONS

Compteur divisionnaire à jet unique eau chaude MID R160 cadran sec non orientable entièrement protégé pour les réseaux de distribution d'eau.

Montage horizontal sans longueurs droites nécessaires en amont ou en aval.

Le compteur est disponible en version pré-équipé pour recevoir un émetteur d'impulsions.

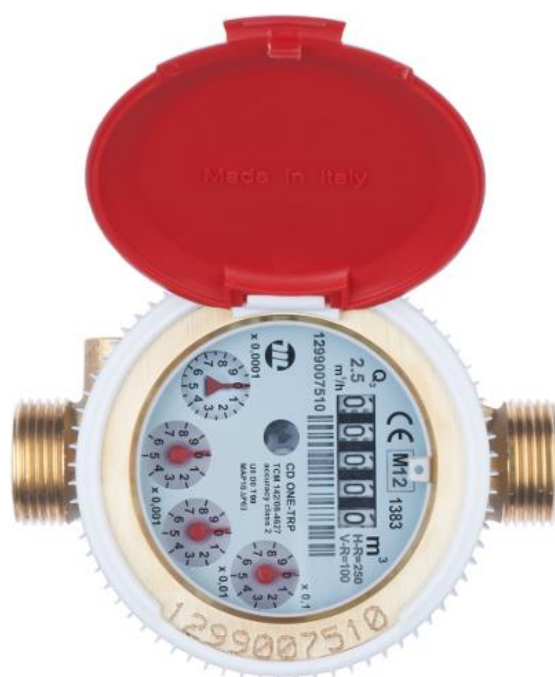

- Dimensions :** Calibre 15 à 25
- Raccordement :** Fileté Mâle BSP
- Température Mini :** +30°C
- Température Maxi :** +90°C
- Pression Maxi :** 16 Bars
- Caractéristiques :** Turbine à jet unique
Cadran non orientable entièrement protégé
Cadran sec
Entrainement magnétique

Matériau : Corps Laiton CW617N-4MS suivant EN 12165

COMPTEUR DIVISIONNAIRE A JET UNIQUE MID R160 PRE-EQUIPE IMPULSIONS
CARACTERISTIQUES :

- Turbine à jet unique
- **MID R160** (équivalent classe C) en montage horizontal avec cadran horizontal (respecter le sens de passage indiqué sur le corps par une flèche)
- **MID R100** (équivalent classe B) en position verticale et horizontale avec cadran vertical (respecter le sens de passage indiqué sur le corps par une flèche)
- Cadran sec non orientable, entièrement protégé
- Entraînement magnétique
- Lecture directe sur 5 rouleaux protégés
- Nouvelle génération à la norme EN ISO 4064
- Installation verticale ou horizontale sans longueurs droites (U0D0)
- Corps laiton 4MS

UTILISATION :

- Réseaux de distribution d'eau
- Température mini et maxi admissible T_s : +30°C à +90°C
- Pression maxi admissible P_s : 16 bars

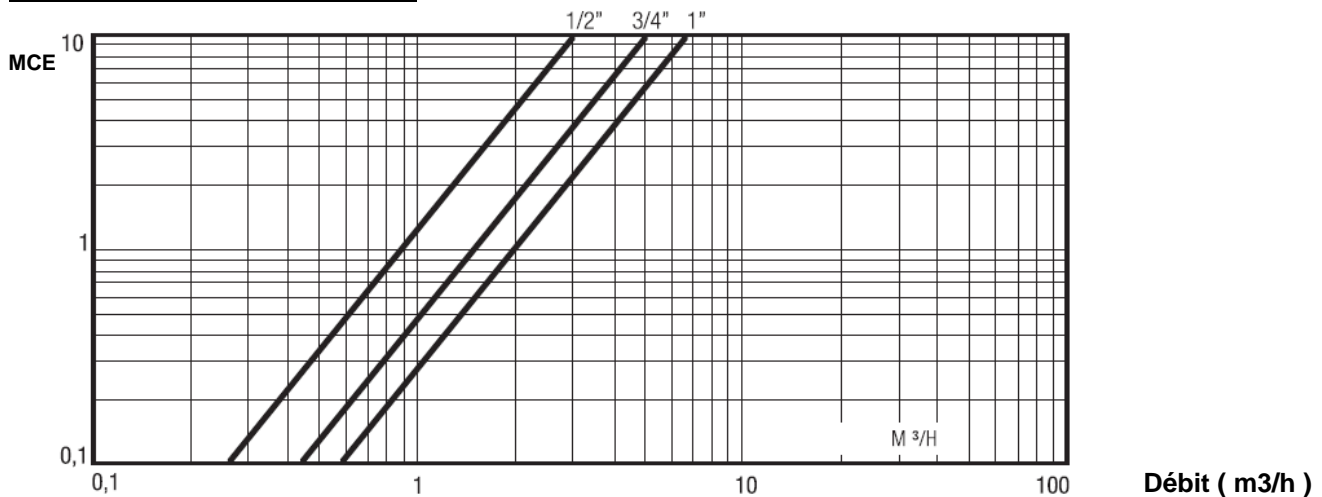
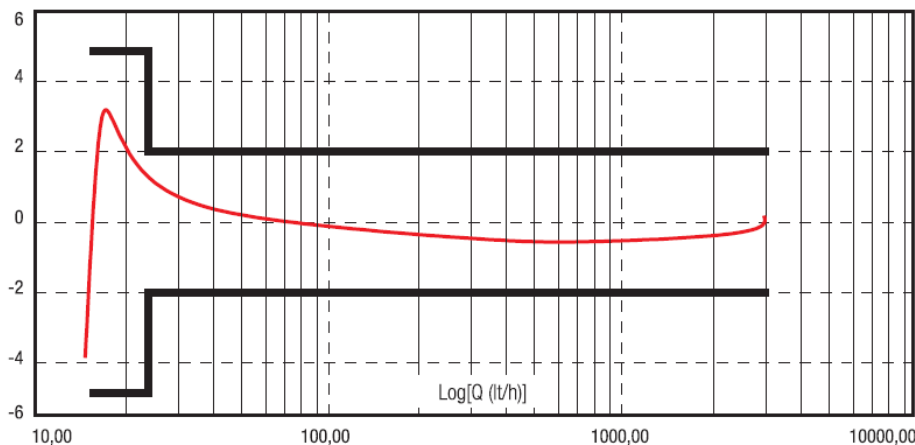
DIAGRAMME DE PERTES DE CHARGE :

COURBE TYPIQUE D'ERREUR :

COMPTEUR DIVISIONNAIRE A JET UNIQUE MID R160 PRE-EQUIPE IMPULSIONS
GAMME :

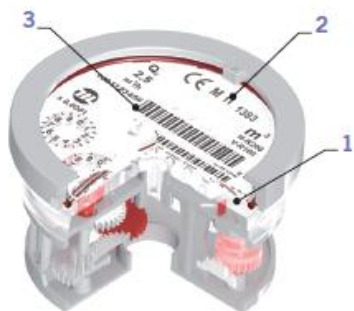
- Compteur jet unique pré équipé pour recevoir 1 émetteur d'impulsions 10L Eau Chaude Ref.2743 CDONEEC calibre 15 à 25

CARACTERISTIQUES :

- Disque transparent en **verre minéral trempé (1)**
- **Les tambours numérotés, le cadran avec les sous-multiples du mètre cube, les inscriptions caractéristiques (MID) et le numéro de série se trouvent dans la partie protégée, sans contact avec l'eau et sont donc toujours lisibles (2)**
- Le numéro de série se trouve sur le cadran, soit sous forme numérique, soit sous forme de code barre. En outre, il est gravé sur la bague de fermeture du compteur (3)
- Mécanisme interne en matériel plastique, anigroscofique, anti-incrustations et résistant à l'usure
- Bague de fermeture en laiton forgé
- Arbre porte rouleaux en acier inox 18/8
- Filtre en entrée



COMPTEUR DIVISIONNAIRE A JET UNIQUE MID R160 PRE-EQUIPE IMPULSIONS

ACCESSOIRES :



- Capteur d'impulsions Reed Switch 1 impulsion x 10L **Ref.2749031 CICDONE**



- Capteur d'impulsions inductif 1 impulsion x 10L, insensible aux vibrations et détecte les retours de flux **Ref.2749037 CIQUADRA**



- Capteur d'impulsions statique avec module RADIO ARROW intégré **Ref.2749038S**



- Récepteur USB et clé de programmation RADIO **Ref.2749007 VSB 868 MHz**



- Kit Récepteur RADIO (relève des compteurs et transfert des consommations via USB ou Bluetooth) **Ref.2749024 RRADIO**



- Logiciel RADIO ARROW MOBILE **Ref.2749014**

COMPTEUR DIVISIONNAIRE A JET UNIQUE MID R160 PRE-EQUIPE IMPULSIONS

ACCESSOIRES (SUITE) :



- Raccord compteur à écrou tournant avec trou de plombage – Mâle BSP
 - Calibre 15 F3/4"- M1/2" **Ref. 9811054**
 - Calibre 15 F3/4"- M3/4" **Ref. 9811094**
 - Calibre 20 F1" – M3/4" **Ref. 9811065**
 - Calibre 25 F1 1/4 – M1" **Ref. 9811076**



- Bague anti-fraude
 - Calibre 15 **Ref. 9811040**
 - Calibre 20 **Ref. 9811041**
 - Calibre 25 **Ref. 9811042**



- Tube d'attente PVC Mâle BSP
 - Calibre 15 longueur 110 **Ref. 9811053**
 - Calibre 20 longueur 130 **Ref. 9811055**



- Tube d'attente laiton Mâle BSP
 - Calibre 15 longueur 110 **Ref. 9811045**

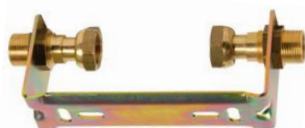

- Support compteur laiton
 - Calibre 15 longueur 110 **Ref. 9811243**

COMPTEUR DIVISIONNAIRE A JET UNIQUE MID R160 PRE-EQUIPE IMPULSIONS

DIMENSIONS (en mm) :

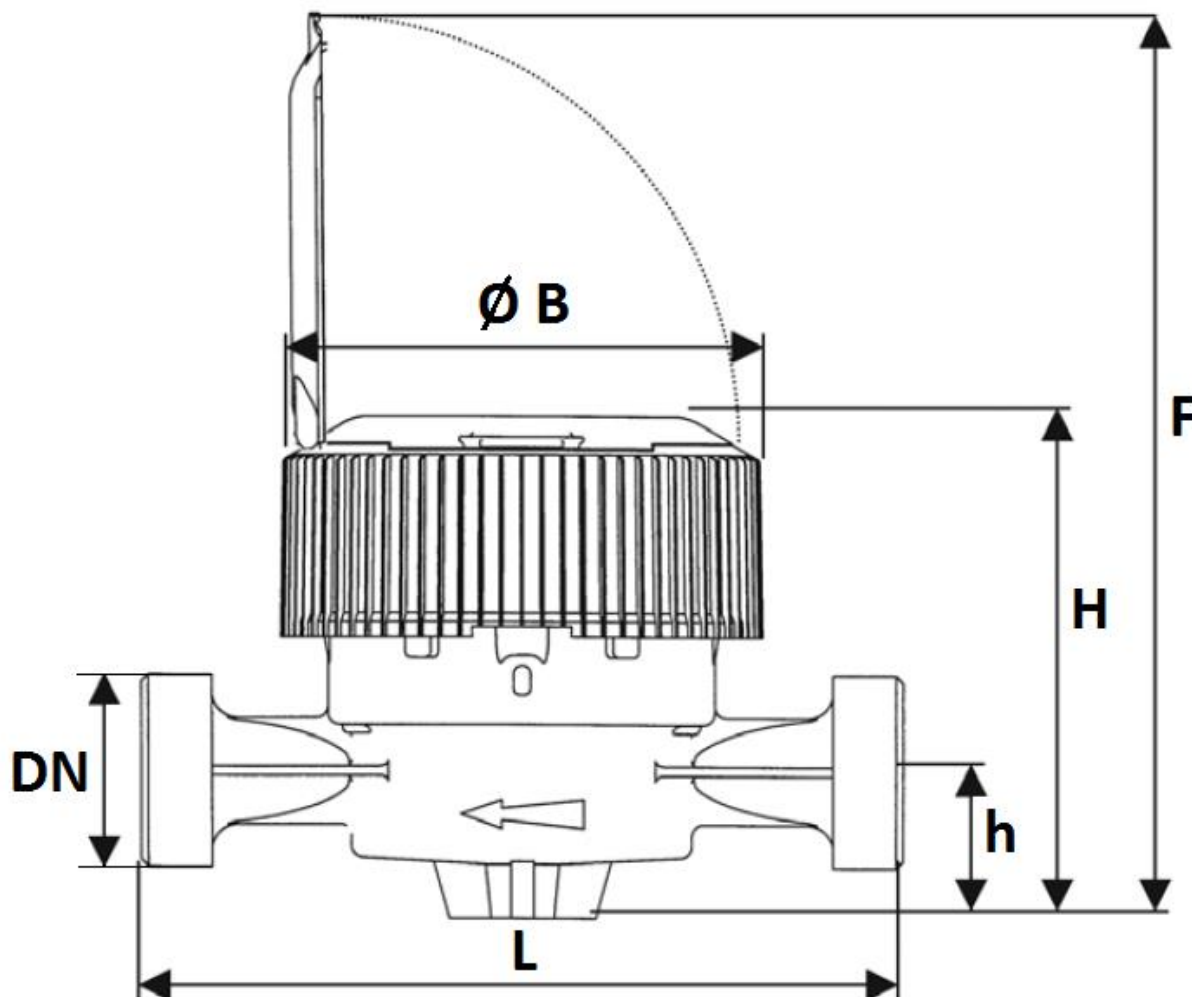

Calibre	15	20	25
DN	3/4"	1"	1"1/4
L	110	130	160
Ø B	82.4	82.4	82.4
F	158	158	158
H	87	87	87
h	25.5	25.5	25.5
Poids (en Kg)	0.75	0.92	1.25
Ref.	2743015	2743020	2743025

COMPTEUR DIVISIONNAIRE A JET UNIQUE MID R160 PRE-EQUIPE IMPULSIONS
ETENDUE DE MESURES (Selon norme MID) :

Calibre	15	20	25
Débit maxi Q4 max (m3/h)	3.13	5	7.9
Débit nominal Q3 (m3/h)	2.5	4	6.3
Débit mini Classe MID R=160 Q1 avec $\pm 5\%$ d'erreur (L/h)	15.6	25	
Débit mini Classe MID R=100 Q1 avec $\pm 5\%$ d'erreur (L/h)	25	40	63
Débit de transition Classe MID R=160 Q2 avec $\pm 2\%$ d'erreur (L/h) ($\pm 3\%$ d'erreur avec eau chaude)	25	40	
Débit de transition Classe MID R=100 Q2 avec $\pm 2\%$ d'erreur (L/h) ($\pm 3\%$ d'erreur avec eau chaude)	40	64	100.8
Débit de démarrage (l/h)	5	9	18
Classe de perte de charge (ΔP @ Q3)	ΔP 63		
Nb tours / litre turbine	29.76	22.83	12.53
Lecture mini (L)	0.05	0.05	0.05
Lecture maxi (m3)	100.000	100.000	100.000

COMPTEUR DIVISIONNAIRE A JET UNIQUE MID R160 PRE-EQUIPE IMPULSIONS
NORMALISATIONS :

- Fabricant certifié ISO 9001 : 2015 et ISO 14001 : 2015
- DIRECTIVE 2014/68/UE : Produits exclus de la directive (article 1, § 2b)
- Compteurs conformes à la directive **2014/32/UE MID annexe MI001**
- Compteurs conformes à la norme **EN 14154 et ISO 4064**
- Attestation de conformité sanitaire Française : **A.C.S. N° 19 ACC LY 427**
- Filetage mâle BSP cylindrique suivant la norme ISO 228-1

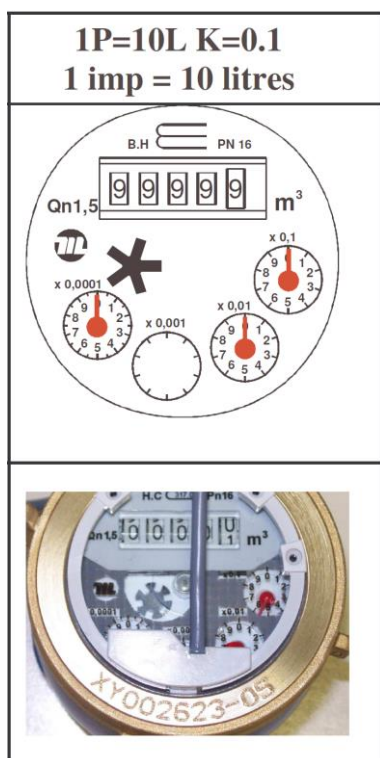
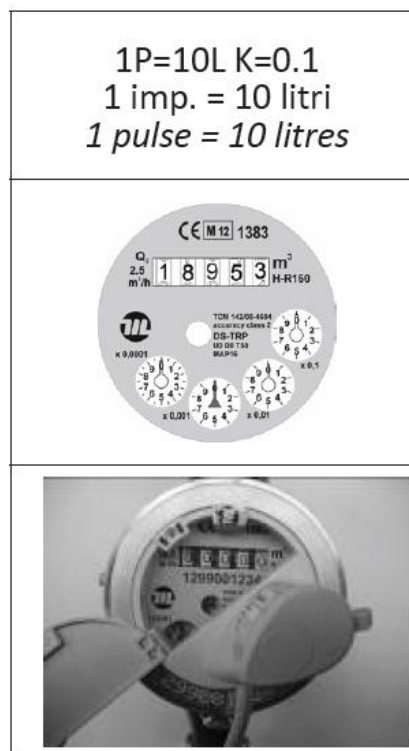
POSITIONS DE MONTAGE DE L'EMETTEUR D'IMPULSIONS :
Modèle Reed Ref.2749031 CICDONE

Modèle Inductif Ref. 2749035 CIQUADRA

PRECONISATIONS : Les avis et conseils, les indications techniques, les propositions, que nous pouvons être amenés à donner ou à faire, n'impliquent de notre part aucune garantie. Il ne nous appartient pas d'apprécier les cahiers des charges ou descriptifs fournis. Il appartient au client de vérifier l'adéquation entre le choix du matériel et les conditions réelles d'utilisation.

COMPTEUR DIVISIONNAIRE A JET UNIQUE MID R160 PRE-EQUIPE IMPULSIONS

INSTRUCTIONS DE MONTAGE ET DE MAINTENANCE

MONTAGE :

Les tuyauteries doivent être parfaitement nettoyées et exemptes de toutes impuretés pouvant endommager le compteur.
 Les tuyauteries doivent être parfaitement alignées et leur supportage suffisamment dimensionné afin que les compteurs ne supportent aucune contrainte extérieure.
 L'utilisation d'un kit support de compteur est fortement recommandée.

L'assemblage des compteurs sur les tuyauteries doit être réalisé avec des raccords à portées de joints plates.
 Le serrage des embouts doit être réalisé avec des outils adéquats afin de ne pas endommager les embouts.
 Le couple nécessaire à l'assemblage ne doit pas provoquer de tensions ni déformations de la structure des embouts.

La mise en place d'un filtre additionnel en amont du compteur est nécessaire si des particules solides sont contenues dans l'eau.
 Installer un robinet avant le compteur et après le compteur afin de pouvoir l'isoler et le démonter si besoin.
 Il est également recommandé d'installer un clapet antipollution après le compteur (entre le compteur et le robinet après compteur) afin de protéger le réseau d'un retour d'eau polluée.

ESSAIS

Lors des essais sous pression ou épreuve des tuyauteries les compteurs devront être déposés pour éviter tous risques liés à la surpression et aux coups de bélier qui pourraient endommager la turbine.

MISE EN SERVICE

La mise sous pression doit être progressive pour ne pas endommager le mécanisme.
 Le compteur doit être protégé des risques d'inondation de pluie et de gel.
 Eviter l'exposition directe au rayonnement solaire.

POSITIONS DE MONTAGE :

Le compteur doit être positionné, en position horizontale avec cadran horizontal.
 Le compteur divisionnaire peut être installé en position verticale avec fluide ascendant, cependant dans cette position, le volume d'eau mesuré sera moins précis.

En cas de nécessité, il est possible d'installer le compteur en position verticale avec fluide descendant en s'assurant que la tuyauterie soit toujours en eau

Ne pas installer le compteur en position horizontale avec cadran vers le bas.

HORIZONTAL :

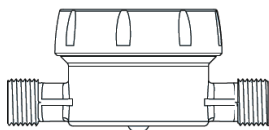

Classe MID R=160

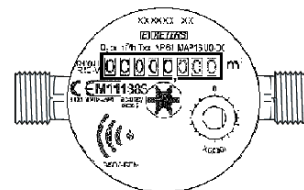

Classe MID R=100
 (Si cadran vertical, assimilé à un montage vertical)

VERTICAL* :

*** : Dans les positions verticales, le compteur est moins précis et il est impératif que la tuyauterie soit constamment en eau.**

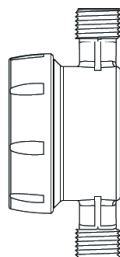

Classe MID R=100