

COMPTEUR EAU FROIDE TYPE WOLTMANN PN16 MIDR100 PRE EQUIPE POUR TELERELEVE

Compteur Woltmann à turbine gros débits MID R100 eau froide à cadran sec pour les réseaux de distribution d'eau.

Vitre verre minéral avec capot de protection.

Montage position horizontale ou verticale sans longueurs droites nécessaires en amont ou en aval.

Le compteur est pré-équipé pour recevoir un module radio MBUS, MBUS filaire ou à impulsions.



Dimensions : Calibre 50 à 200
Raccordement : A brides PN 10/16 RF (PN16 en DN200)
Température Mini : +0°C
Température Maxi : +50°C
Pression Maxi : 16 Bars
Caractéristiques : Hélice horizontale
Cadran sec
Entrainement magnétique

Matière : Corps Fonte

COMPTEUR EAU FROIDE TYPE WOLTMANN PN16 MIDR100 PRE EQUIPE POUR TELERELEVE
CARACTERISTIQUES :

- Hélice horizontale type Woltmann à tambour extractible
- **MID R100** (équivalent classe B) en montage horizontal et vertical (respecter le sens de passage indiqué sur le corps par une flèche)
- Installation verticale ou horizontale sans longueurs droites (U0D0)
- Cadran sec IP68 avec vitre verre minéral
- Entraînement magnétique
- Lecture directe sur 7 rouleaux
- Capot de protection
- Corps fonte
- Pré-équipé pour émetteur impulsions
- Peinture époxy couleur bleue RAL 5010 épaisseur 150 microns

UTILISATION :

- Réseaux de distribution d'eau
- Température mini et maxi admissible Ts : 0°C à + 50°C
- Pression maxi admissible Ps : 16 bars

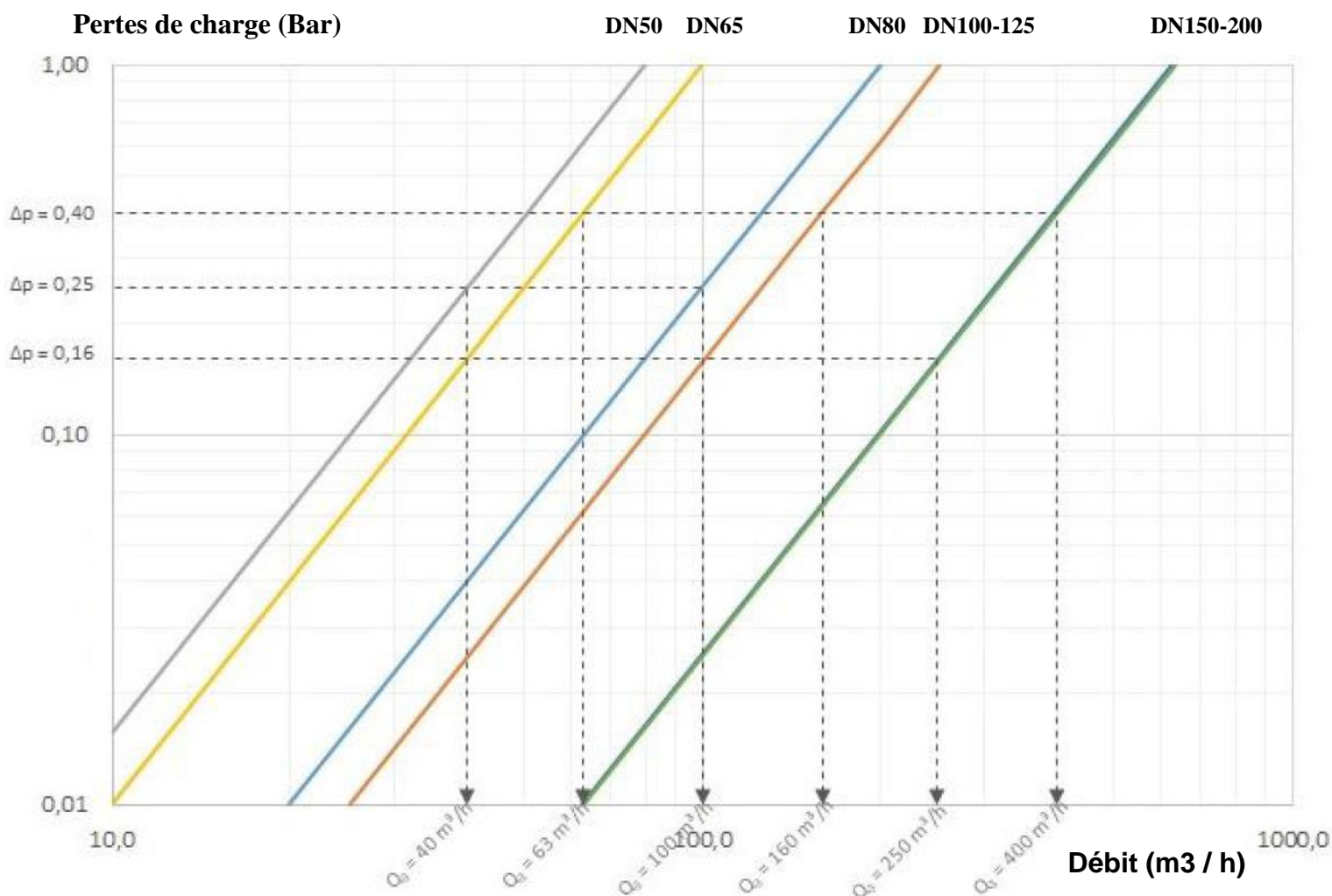
DIAGRAMME DE PERTES DE CHARGE :

COMPTEUR EAU FROIDE TYPE WOLTMANN PN16 MIDR100 PRE EQUIPE POUR TELERELEVE

COURBE TYPIQUE D'ERREUR :

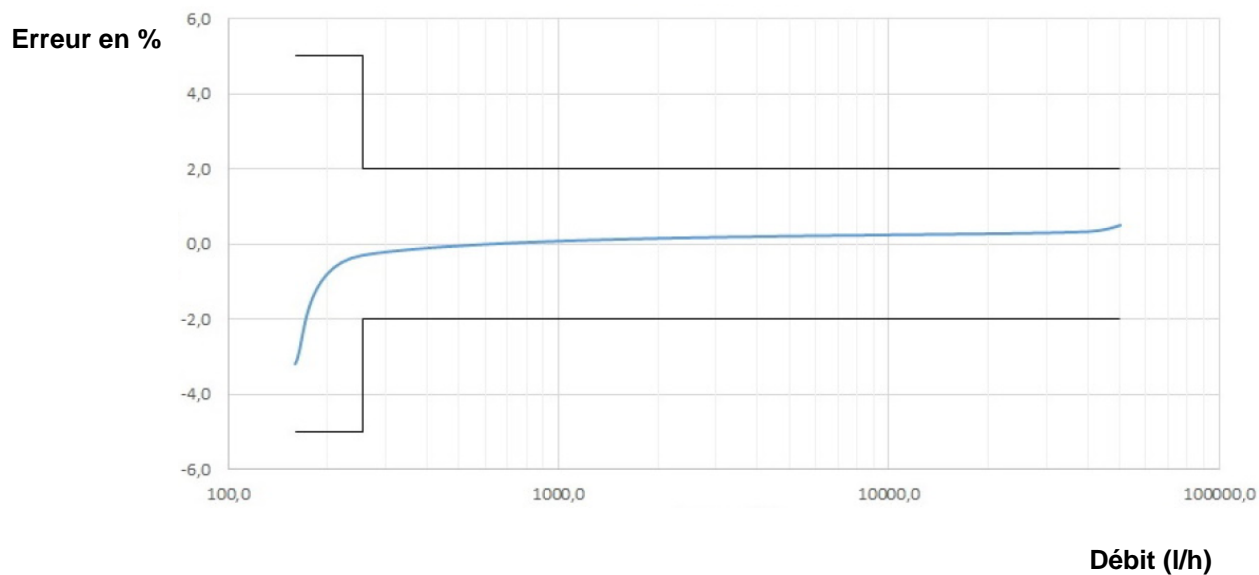

GAMME :

- Compteur eau froide gros débit à brides R.F. PN10/16 pré-équipé impulsions **Ref.2738 WMAPEVO** calibre 50 à 200

COMPTEUR EAU FROIDE TYPE WOLTMANN PN16 MIDR100 PRE EQUIPE POUR TELERELEVE

CARACTERISTIQUES :



- Totalisateur avec support en cuivre et disque transparent verre IP68
- Tout le mécanisme est situé dans la partie sèche du compteur, sans contact avec l'eau et reste donc toujours lisible
- Lecture directe sur des tambours numérotés à 7 chiffres pour les mètres cubes et 2 aiguilles pour les sous multiples
- Les inscriptions caractéristiques (MID) sont gravées sur une étiquette métallique positionnée sur la tranche d'une bride
- Calotte et couvercle plastique, conserve le plombage métrique et protège l'émetteur d'impulsions
- Installation : des longueurs en amont et en aval ne sont pas nécessaires (utilisation du stabilisateur de flux Ref.2710)
- Corps fonte vernis à l'intérieur et à l'extérieur avec poudre époxy
- Arbre en acier et coussinet en saphir synthétique
- Mécanisme interne en matériel plastique, anigroscopique, anti-incrustations et résistant à l'usure
- Pré équipé pour installation d'un émetteur d'impulsions

COMPTEUR EAU FROIDE TYPE WOLTMANN PN16 MIDR100 PRE EQUIPE POUR TELERELEVE

ACCESSOIRES :



- Capteur d'impulsions Reed Switch **Ref.9821017 CIWMAP**
 - DN50 à DN100 : 1 impulsion par 100 Litres
 - DN125 et DN200 : 1 impulsion par 1000 Litres



- Module RADIO ARROW à positionner sur la sortie impulsion IP68
Ref.2749046 MARROW



- Kit Récepteur RADIO (relève des compteurs et transfert des consommations via USB ou Bluetooth)
Ref.2749024 RRADIO



- Logiciel RADIO ARROW MOBILE
Ref.2749014



- Module LORA 868 MHZ Déporté à positionner sur la sortie impulsion IP68 (activation avec smartphone Android et application Wiirgrid NFC) **Ref.2749926**

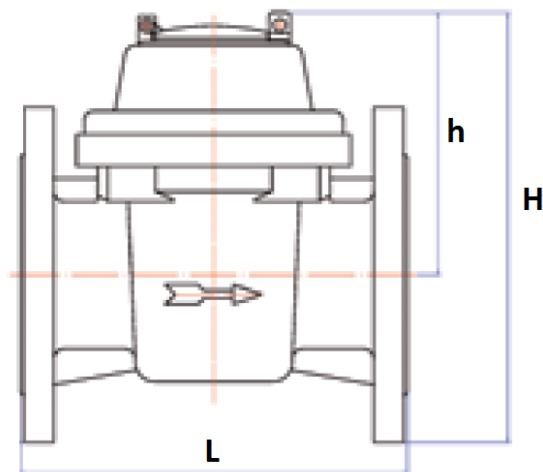

- Module Radio à montage direct sur le cadran **Ref.2749060**
- Module M-BUS à montage direct sur le cadran **Ref.2749061**
- Capteur d'impulsions statique à montage direct sur le cadran **Ref.2749062**
 - DN50 à DN100 : 1 impulsion par 10 Litres
 - DN125 et DN200 : 1 impulsion par 100 Litres

COMPTEUR EAU FROIDE TYPE WOLTMANN PN16 MIDR100 PRE EQUIPE POUR TELERELEVÉ
DIMENSIONS (en mm) :

Calibre	50	65	80	100	125	150	200
L	200	200	225	250	250	300	350
H	213	220	275	290	305	320	368
h	136	136	186	186	186	186	206
Poids (Kg)	10	11.2	15.2	17.2	22.4	29	42.6
Ref.	2738050	2738065	2738080	2738100	2738125	2738150	2738200

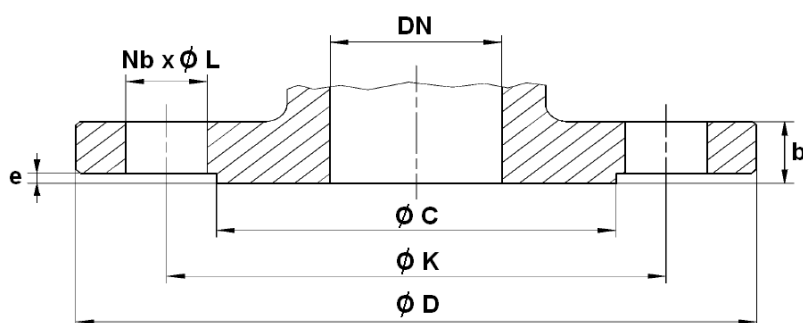
DIMENSIONS BRIDES (en mm) :

DN	50	65	80	100	125	150	200
Ø C	102	122	138	158	188	212	268
Ø D	165	185	200	220	250	285	340
Ø K	125	145	160	180	210	240	295
Nb x Ø L	4 x 18	4 x 18	8 x 18	8 x 18	8 x 18	8 x 22	12 x 22
b	20	18	20	20	22	22	24
e	2	2	2	2	2	2	2

COMPTEUR EAU FROIDE TYPE WOLTMANN PN16 MIDR100 PRE EQUIPE POUR TELERELEVE
ETENDUE DE MESURES :

Calibre	50	65	80	100	125	150	200
Débit maxi Q4 max (m3/h)	50	78.8	125	200	200	312.5	500
Débit nominal Q3 (m3/h)	40	63	100	160	160	250	400
Débit mini Q1 avec $\pm 5\%$ d'erreur (l/h)	400	630	1000	1600	1600	2500	4000
Débit de transition Q2 avec $\pm 2\%$ d'erreur (l/h) $\pm 3\%$ d'erreur pour eau $> 30^\circ \text{C}$	640	1008	1600	2560	2560	4000	6400
Débit de démarrage (l/h)	125	190	320	450	700	1200	1800
Lecture mini (l)	2						
Lecture maxi (m3)	9.999.999					99.999.999	
Perte de charge (bar) ΔP au débit nominal Q3	0.25	0.40	0.25	0.40	0.40	0.16	0.40
Nb tours/litre turbine	1.08	1.02	0.39	0.32	0.40	0.25	0.15

COMPTEUR EAU FROIDE TYPE WOLTMANN PN16 MIDR100 PRE EQUIPE POUR TELERELEVE

NORMALISATIONS :

- Fabricant certifié ISO 9001 : 2015 et ISO 14001 : 2015
- DIRECTIVE 2014/68/UE : Produits exclus de la directive (article 1, § 2b)
- Compteurs conformes à la directive **2014/32/UE MID**
- Compteurs conformes à la norme **EN 14154** et **EN ISO 4064**
- Attestation de conformité sanitaire Française : **A.C.S. N° 21 ACC LY 846**
- Certification pour l'eau potable Anglaise **WRAS**
- Brides selon la norme EN 1092-2 PN16

PRECONISATIONS : Les avis et conseils, les indications techniques, les propositions, que nous pouvons être amenés à donner ou à faire, n'impliquent de notre part aucune garantie. Il ne nous appartient pas d'apprécier les cahiers des charges ou descriptifs fournis. Il appartient au client de vérifier l'adéquation entre le choix du matériel et les conditions réelles d'utilisation.

COMPTEUR EAU FROIDE TYPE WOLTMANN PN16 MIDR100 PRE EQUIPE POUR TELERELEVÉ
INSTRUCTIONS DE MONTAGE ET DE MAINTENANCE
MONTAGE :

Les tuyauteries doivent être parfaitement nettoyées et exemptes de toutes impuretés pouvant endommager le compteur.
 Les tuyauteries doivent être parfaitement alignées et leur supportage suffisamment dimensionné afin que les compteurs ne supportent aucune contrainte extérieure.

Le serrage de la boulonnerie de raccordement doit être réalisé en croix.
 Le couple nécessaire à l'assemblage ne doit pas provoquer de tensions ni déformations de la structure des embouts.

La mise en place d'un filtre additionnel en amont du compteur est nécessaire si des particules solides sont contenues dans l'eau.
 Si une pompe est présente sur le réseau, le compteur doit en être le plus éloigné possible.

Le compteur doit être installé au point le plus bas du réseau afin d'optimiser sa précision de mesure. Pour éviter la présence de bulles d'air et s'assurer que le compteur soit toujours en eau, il est possible de créer une courbe ascendante après le compteur (voir Fig.1 ci-dessous).

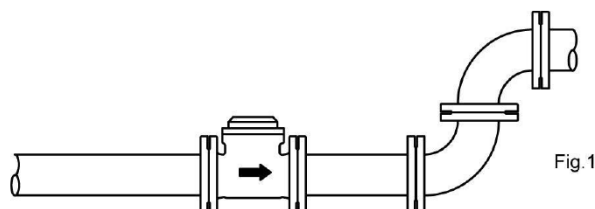

Installer un stabilisateur de flux qui évite la réalisation de longueurs droites amont/aval et évite les tourbillons.
 Respecter le sens de passage indiqué sur le corps par une flèche.

Il est recommandé d'installer un robinet avant et après le compteur pour faciliter les opérations de maintenance sur le compteur sans avoir à purger tout le réseau.

Lors de la mise en service, ouvrir progressivement le robinet placé avant le compteur puis ensuite, ouvrir progressivement celui placé après le compteur.

ESSAIS

Lors des essais sous pression ou épreuve des tuyauteries les compteurs devront être déposés pour éviter tous risques liés à la surpression et aux coups de bélier qui pourraient endommager la turbine.

MISE EN SERVICE

La mise sous pression doit être progressive pour ne pas endommager le mécanisme.
 Le compteur doit être protégé des risques d'inondation, de pluie et de gel.
 Éviter l'exposition directe au rayonnement solaire.

POSITIONS DE MONTAGE :

Le compteur doit être positionné, en position horizontale ou verticale.

Ne pas installer le compteur en position horizontale avec cadran vers le bas.

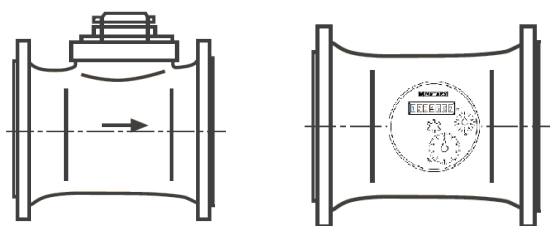
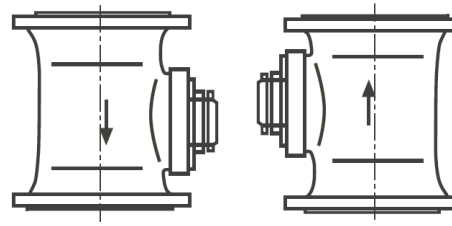
HORIZONTAL :

VERTICAL* :

* : **Dans les positions verticales, il est impératif que la tuyauterie soit constamment en eau.**