



119T70558



**MARTINI**

001YE0143

Italiano IT

English EN

Français FR

Deutsch DE

Español ES

Nederlands NL

Português PT

Polski PL

Русский RU

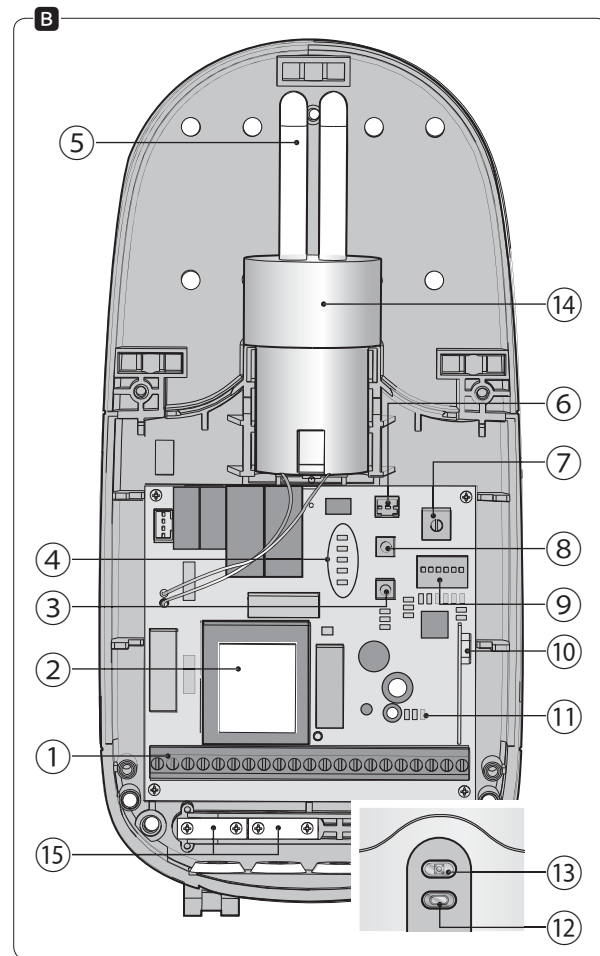
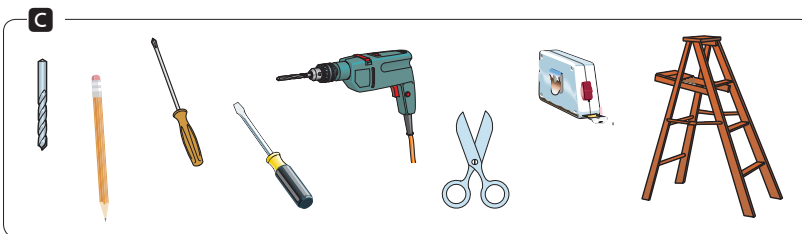
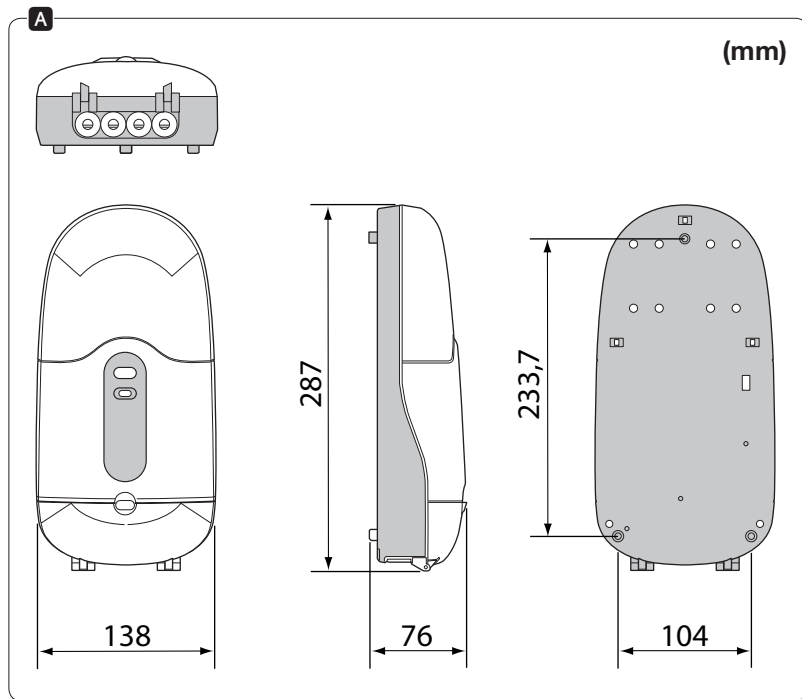

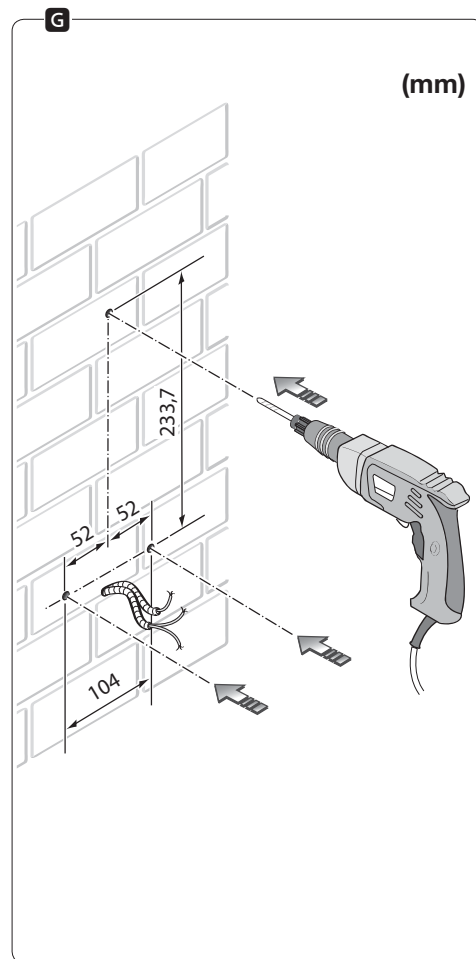
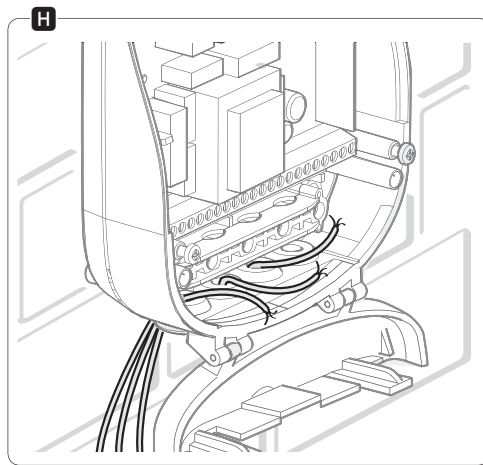
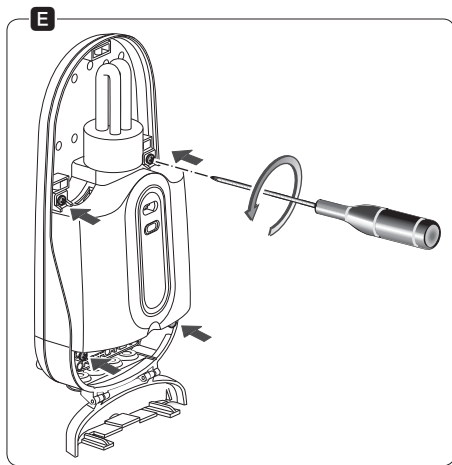
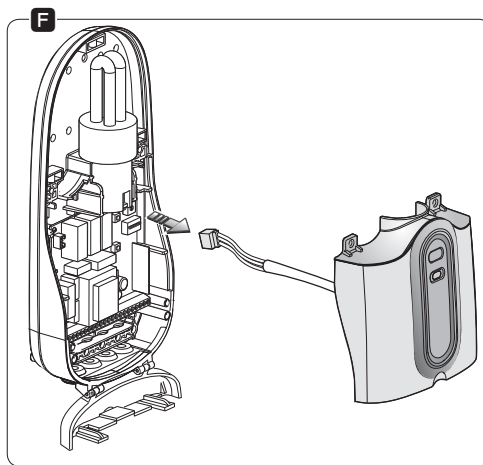
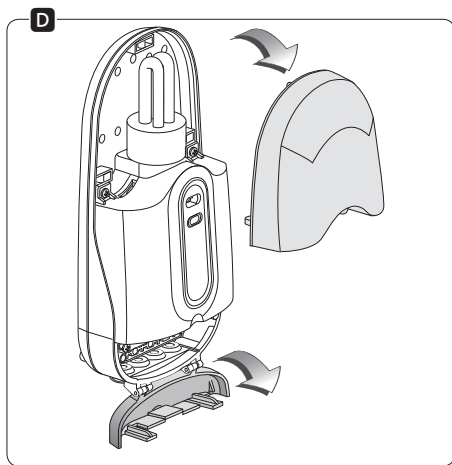

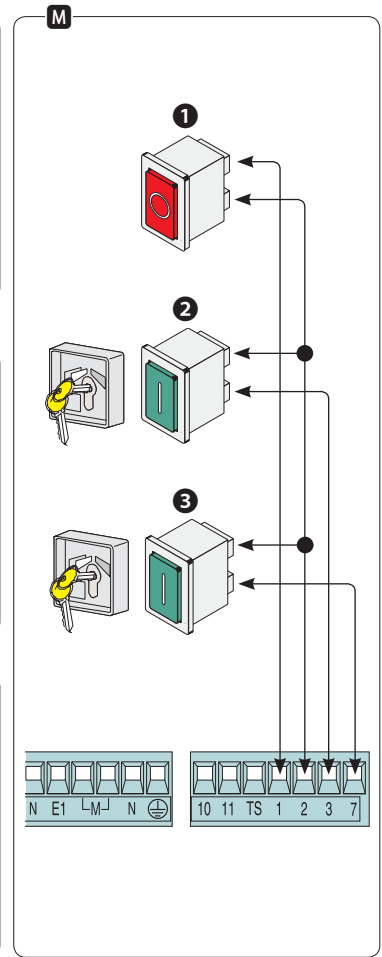
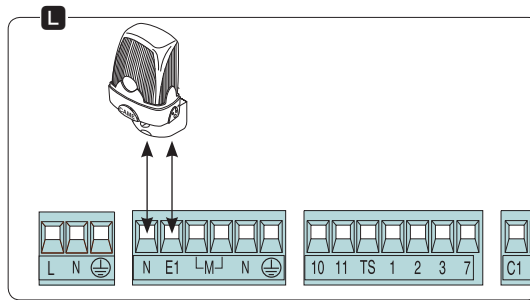
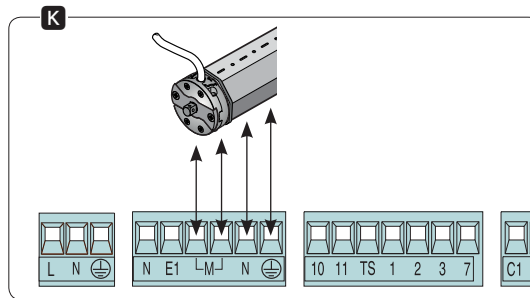
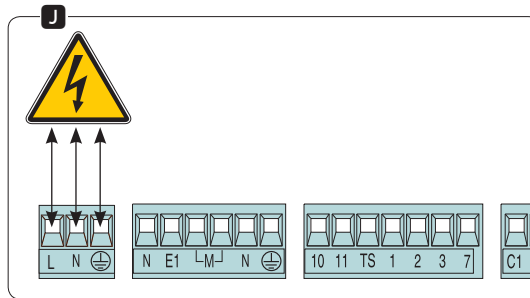
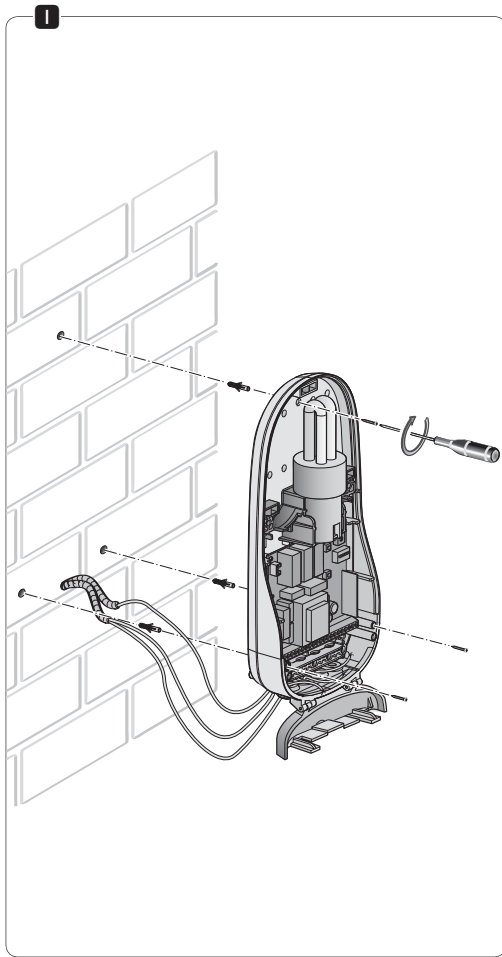

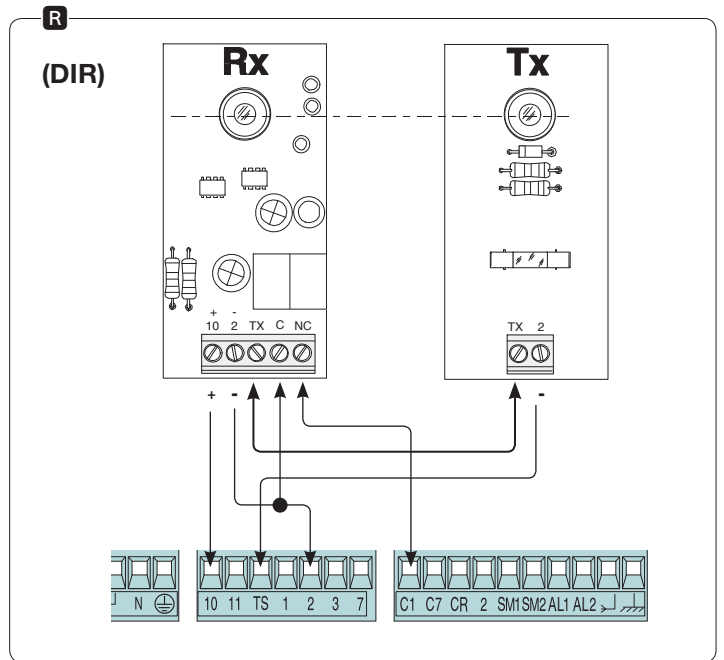
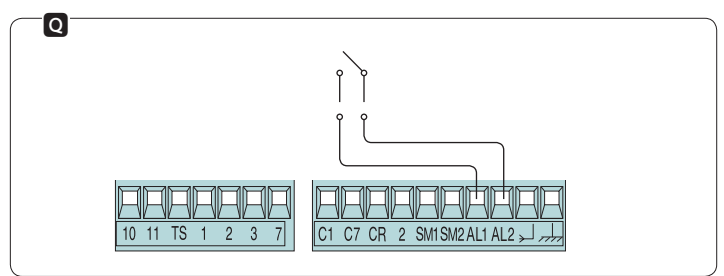
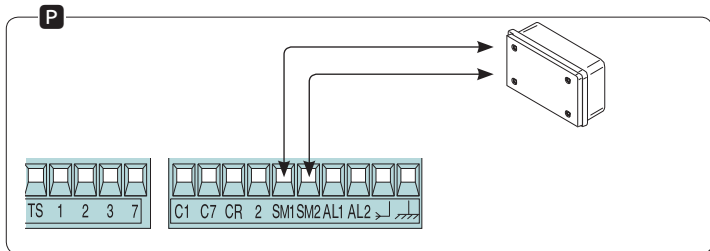
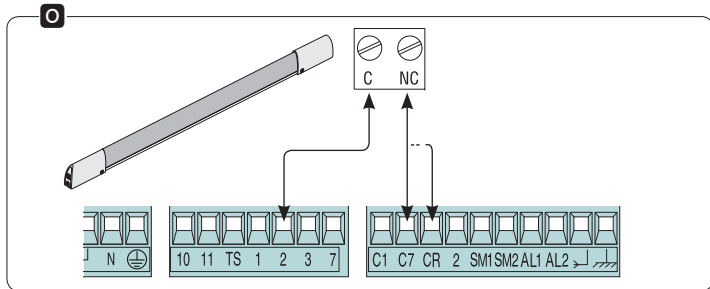
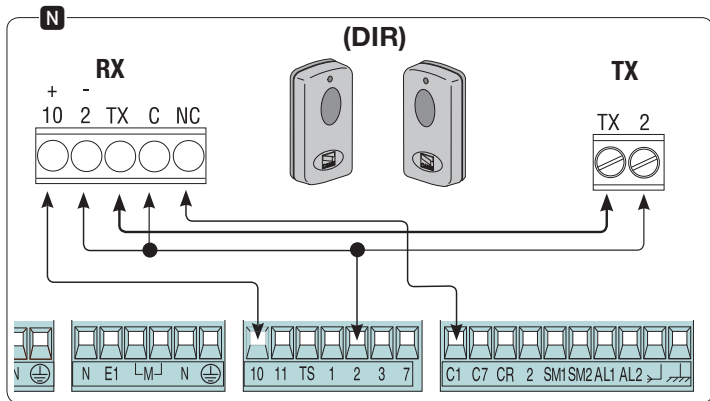

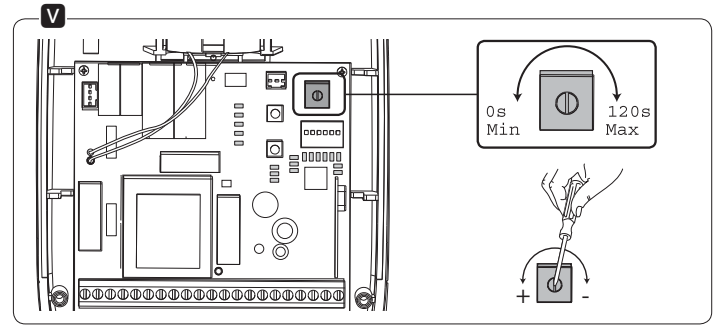
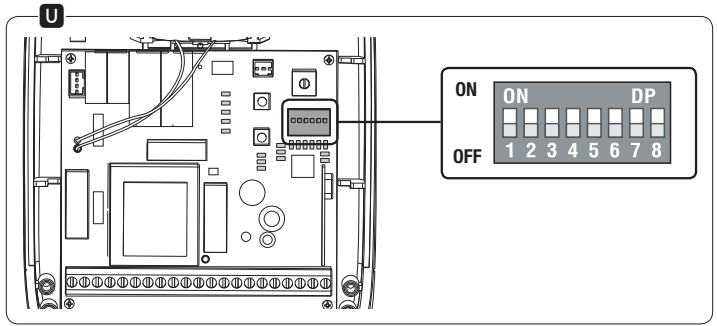
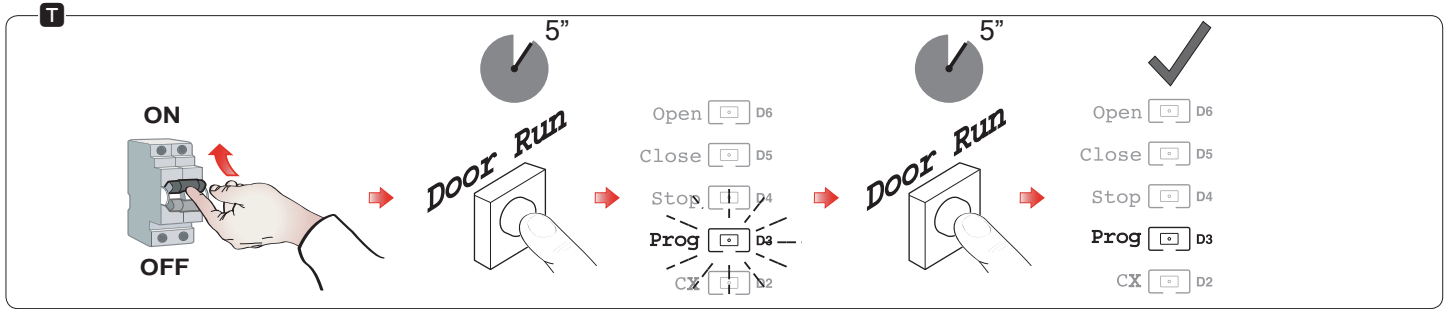
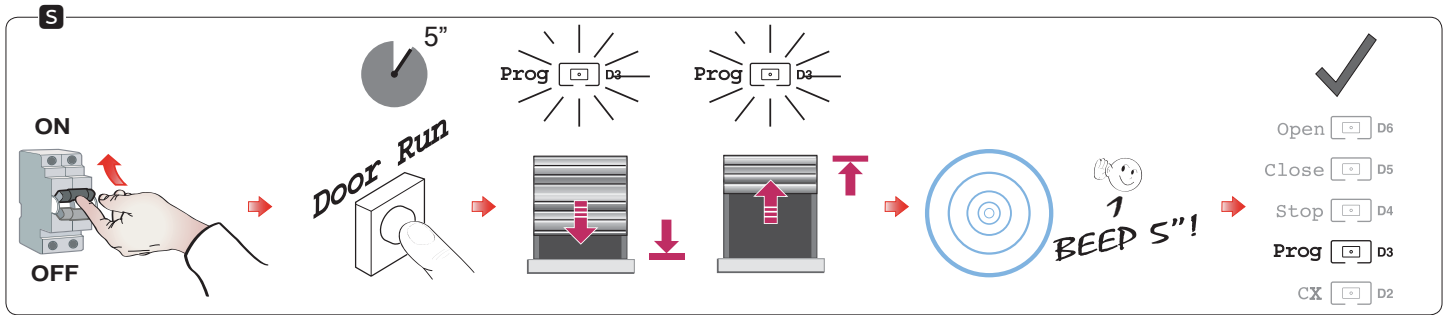

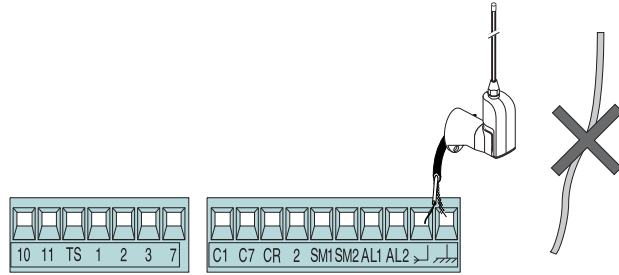
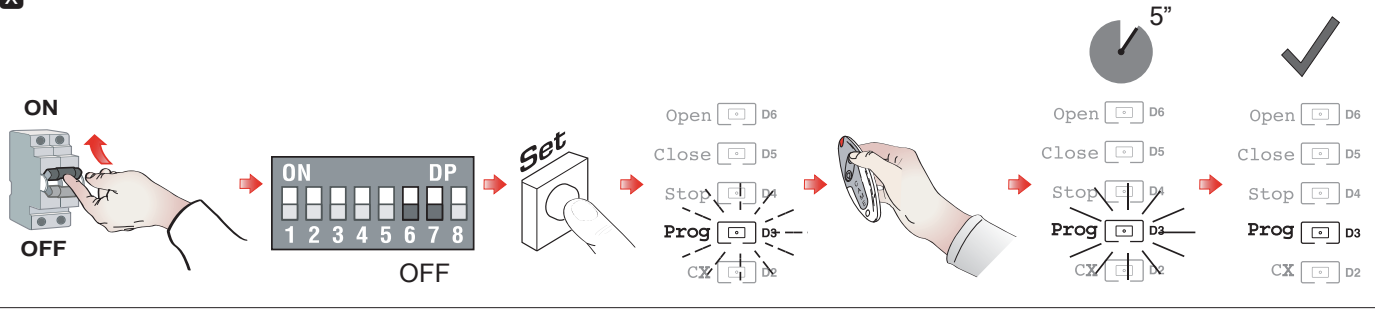
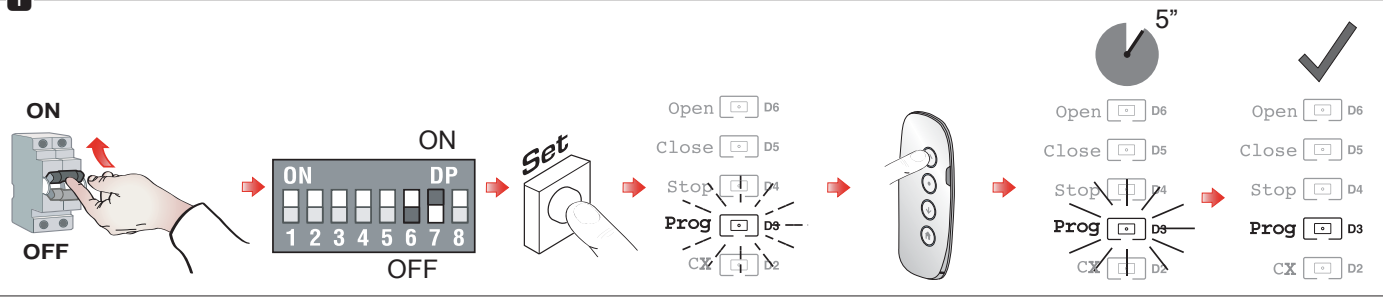
**W****X****Y**

Z

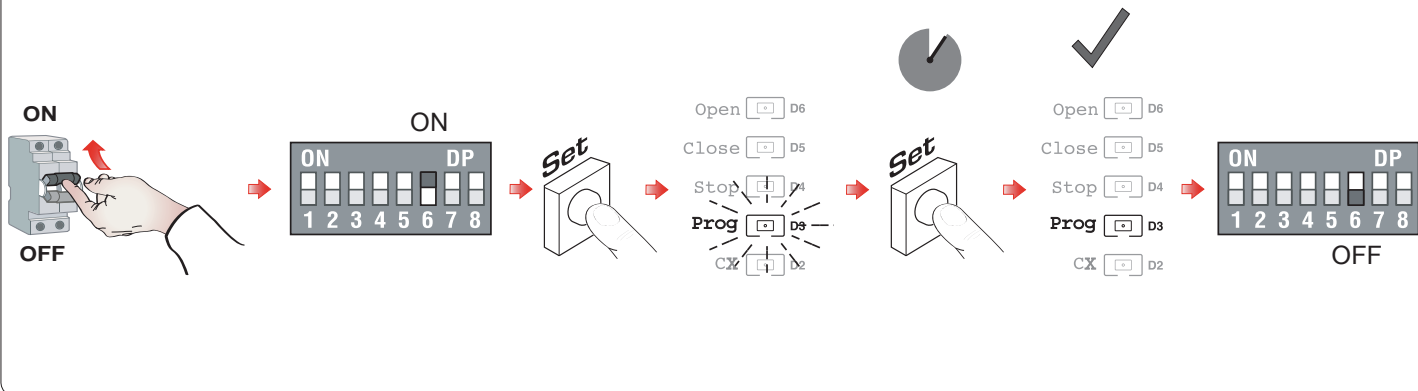

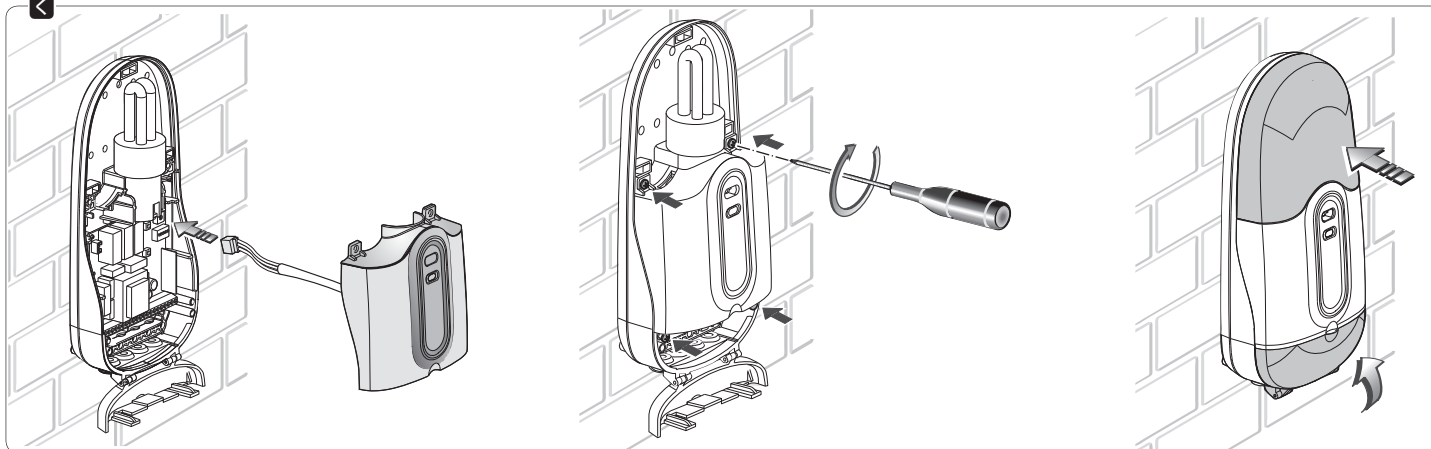

←





**IT** IMPORTANTI ISTRUZIONI PER LA SICUREZZA DELLE PERSONE  
L'INSTALLAZIONE NON CORRETTA PUÒ CAUSARE GRAVI DANNI, SEGUIRE LE ISTRUZIONI DI INSTALLAZIONE.  
IL PRESENTE MANUALE È DESTINATO ESCLUSIVAMENTE A INSTALLATORI PROFESSIONALI O A PERSONE COMPETENTI.

## LEGENDA SIMBOLI

-  Questo simbolo indica parti da leggere con attenzione.
-  Questo simbolo indica parti riguardanti la sicurezza.
-  Questo simbolo indica cosa comunicare all'utente.

## DESCRIZIONE

Il quadro comando Martini è una centrale ricevente per il controllo di un'automazione in piena sicurezza. Dotata di luce di cortesia a risparmio energetico, pulsante passo – passo, spia sulla cover e buzzer per segnalare anomalie. Martini va alimentato a 230 V AC, con frequenza 50/60 Hz. I dispositivi di comando e gli accessori sono a 24 V.

 Gli accessori non devono assorbire complessivamente più di 50mA.

## Dimensioni (mm) **A**

### Destinazioni d'uso

Il quadro comando MARTINI è stato progettato per il comando di motori monofase a 230V con fincorsa meccanico incorporato destinati all'automazione di serrande ed avvolgibili.

 Ogni installazione e uso difforni da quanto indicato nel seguente manuale sono da considerarsi vietate.

## Limiti di impiego

Rispettare distanze e diametri dei cavi come indicato nella tabella "Tipi di cavi e spessori minimi".  
La potenza complessiva del motore non deve superare gli 800 W.

## Dati tecnici

Tipo	001YE0143 MARTINI
Grado di protezione (IP)	20
Alimentazione (V - 50/60 Hz)	230
Assorbimento a riposo (mA)	85
Potenza (W)	800
Temperatura di esercizio (°C)	-20/+55
Classe di isolamento dei circuiti	I
Peso (kg)	0,84
Assorbimento max accessori a 24 V (mA)	50
Materiale del contenitore	ABS
Fusibile a protezione della scheda elettronica (A-F)	6.3

## Descrizione delle parti **B**

1. Morsettieria di collegamento
2. Trasformatore
3. Pulsante di memorizzazione e cancellazione Radio
4. LED di segnalazione
5. Lampada di cortesia
6. Connettore scheda sul coperchio
7. Trimmer regolazione tempo chiusura automatica
8. Pulsante interno corsa porta

9. Dip di selezione funzioni
10. Ricevitore radio
11. LED POWER presenza tensione
12. Pulsante passo-passo
13. LED segnalazione anomalie
14. Portalamпада
15. Pressacavi per alimentazione, uscita motore e uscita lampeggiante a 230V

## INDICAZIONI GENERALI PER L'INSTALLAZIONE

### Verifiche preliminari

Prima di procedere all'installazione del quadro:

- verificare che la zona scelta per il fissaggio sia protetta da potenziali urti e che la superficie di fissaggio sia solida e che il fissaggio venga fatto con viti, tasselli, etc. adatti alla superficie.
- prevedere adeguato dispositivo di disconnessione onnipolare, con distanza maggiore di 3 mm tra i contatti, a sezionamento dell'alimentazione.
- predisporre adeguate tubazioni e canaline per il passaggio dei cavi elettrici garantendone la protezione contro il danneggiamento meccanico

### Attrezzi e materiali **C**

Assicurarsi di avere tutti gli strumenti e il materiale necessario per effettuare l'installazione nella massima sicurezza e secondo le normative vigenti. In figura alcuni esempi di attrezzatura per l'installatore.

## Tipi di cavi e spessori minimi

Collegamento	Tipo di cavo	Lunghezza cavo 1 < 10 m	Lunghezza cavo 10 < 20 m	Lunghezza cavo 20 < 30 m
Alimentazione quadro 230 V AC	FROR CEI 20-22 CEI EN 50267- 2-1	3G x 0,75 mm <sup>2</sup>	3G x 1 mm <sup>2</sup>	3G x 1,5 mm <sup>2</sup>
Alimentazione motore 230 V AC		4G x 0,75 mm <sup>2</sup>	3G x 1 mm <sup>2</sup>	3G x 1,5 mm <sup>2</sup>
Lampeggiatore		2 x 0,75 mm <sup>2</sup>	2 x 1 mm <sup>2</sup>	2 x 1,5 mm <sup>2</sup>
Trasmettitori fotocellule		2 x 0,5 mm <sup>2</sup>	2 x 0,5 mm <sup>2</sup>	2 x 0,5 mm <sup>2</sup>
Ricevitori fotocellule		4 x 0,5 mm <sup>2</sup>	4 x 0,5 mm <sup>2</sup>	4 x 0,5 mm <sup>2</sup>
Alimentazione accessori		2 x 0,5 mm <sup>2</sup>	2 x 0,5 mm <sup>2</sup>	2 x 1 mm <sup>2</sup>
Dispositivi di comando e di sicurezza		2 x 0,5 mm <sup>2</sup>	2 x 0,5 mm <sup>2</sup>	2 x 0,5 mm <sup>2</sup>
Collegamento Antenna	RG58	max. 10 m		

Qualora i cavi abbiano lunghezza diversa rispetto a quanto previsto in tabella, si determini la sezione dei cavi sulla base dell'effettivo assorbimento dei dispositivi collegati e secondo le prescrizioni indicate dalla normativa CEI EN 60204-1.

Per i collegamenti che prevedano più carichi sulla stessa linea (sequenziali), il dimensionamento a tabella deve essere riconsiderato sulla base degli assorbimenti e delle distanze effettivi. Per i collegamenti di prodotti non contemplati in questo manuale fa fede la documentazione allegata ai prodotti stessi.

## INSTALLAZIONE

Le seguenti illustrazioni sono solo esempi, in quanto lo spazio per il fissaggio dell'automazione e degli accessori varia a seconda degli ingombri. Spetta all'installatore scegliere la soluzione più adatta.

### Fissaggio e montaggio contenitore

Fasi **D**, **E**, **F**, **G**, **H** e **I**.

## COLLEGAMENTI ELETTRICI E PROGRAMMAZIONE

Prima di intervenire, togliere la tensione.

### Alimentazione **J**

### Motoriduttore **K**

### Dispositivi di segnalazione e illuminazione **L**

Lampeggiatore (Portata contatto: 230 V AC - 25 W max). Lampeggia durante l'apertura e la chiusura dell'avvolgibile.

### Dispositivi di comando **M**

#### Pulsante di STOP (contatto NC) **1**

Pulsante di arresto dell'avvolgibile con l'esclusione del ciclo di chiusura automatica, per riprendere il movimento bisogna premere il pulsante di comando o il tasto del trasmettitore. La prima manovra sarà sempre nel verso dell'apertura. Se non utilizzato ponticellare il contatto 1-2.

Funzione **SOLO APRE** da selettore a chiave/pulsante di apertura (contatto NO) **2**. Permette l'apertura dell'avvolgibile.

Funzione **APRE-STOP-CHIUDE** da selettore a chiave/pulsante passo-passo (contatto NO) **3**.

Permette l'apertura e la chiusura dell'avvolgibile, premendo il pulsante o girando la chiave del selettore inverte il movimento dell'avvolgibile.

Col DIP 8 in ON (azione mantenuta attiva) il contatto 2-3 rimane SOLO APRE ed il contatto 2-7 diventa SOLO CHIUSURA.

### Dispositivi di sicurezza

Dispositivi di sicurezza tipo fotocellule, bordi sensibili e conformi alla norma EN 12978.

Ingressi C1/C7/CR sulla morsettieria del quadro/scheda (contatto NC).

In fase di chiusura delle ante, l'apertura del contatto provoca sempre l'inversione del movimento fino alla completa apertura.

Nome	Tipo di dispositivo	Descrizione funzione
2-C1	fotocellule <b>N</b>	All'apertura del contatto (presenza di uno ostacolo tra le fotocellule) il led rosso sul coperchio lampeggia. Se l'ingresso non viene utilizzato, ponticellare.
2-C7	bordo sensibile <b>O</b>	Al contatto del bordo sensibile di sicurezza (quando il bordo sensibile incontra un ostacolo) il buzzer emette un segnale acustico e il led rosso sul coperchio lampeggia. Se l'ingresso non viene utilizzato, ponticellare.
2-CR	bordo sensibile resistivo <b>O</b>	Al contatto del bordo sensibile di sicurezza (quando il bordo sensibile incontra un ostacolo) il buzzer emette un segnale acustico e il led rosso sul coperchio lampeggia. Ingresso riservato alle coste con resistenza 8K2. Se l'ingresso non viene utilizzato, ponticellare con la resistenza in dotazione.

 Dopo tre interventi ostacolo consecutivi si esclude la chiusura automatica se attiva.

## Ingressi SM

Ingressi SM1 e SM2 (contatto NO). Sono destinati all'installazione di un accessorio che ha una duplice funzione:

- Disabilitare il bordo sensibile quando questo si appoggia al suolo assicurando una totale chiusura della serranda avvolgibile. Questo consente di chiudere completamente il serramento senza problemi di rilevamento ostacolo;
- Segnalare l'apertura forzata del serramento dall'esterno generando un allarme che corrisponde alla chiusura del contatto NO tra AL1 e AL2.

L'accessorio è composto da un sensore da installare in prossimità della zona di chiusura della serranda e di un magnete da applicare al serramento in modo che attivi il sensore quando è chiuso. Per ulteriori informazioni consultare il manuale di installazione dell'accessorio stesso.

## Allarme apertura forzata del serramento

L'uscita AL1 e AL2 è un contatto pulito normalmente aperto che la centrale chiude quando si forza l'apertura del serramento dall'esterno (senza l'ausilio del motore). Il contatto si ripristina premendo qualsiasi tasto del trasmettitore memorizzato. Dopo 10 minuti consecutivi di allarme attivo (serranda aperta) il contatto si riapre.

Nel momento in cui il magnete viene riposizionato sul sensore (serranda nuovamente chiusa) l'allarme cessa dopo 3 minuti.

## Collegamento di sicurezza delle fotocellule

Test di sicurezza: a ogni comando di apertura o di chiusura, la scheda verifica che i sistemi di sicurezza funzionino. Un'eventuale anomalia inibisce qualsiasi comando e il LED sulla scheda lampeggia.

## Collegamento elettrico per il funzionamento del test di sicurezza delle fotocellule:

il trasmettitore e il ricevitore, devono essere collegati come da disegno; il DIP 5 deve essere posizionato su ON.

 **NOTA IMPORTANTE.** In caso di altri sistemi di sicurezza collegati alla scheda è necessario cambiare il collegamento da 2-C7 e 2-CR a TS-C7 e TS-CR.

## Regolazione dei finecorsa e del tempo di protezione

Il tempo di protezione protegge il serramento in caso di mancato intervento del finecorsa meccanico del motore e toglie l'alimentazione per evitare surriscaldamenti o danni al serramento.

Memorizzare un trasmettitore o utilizzare i comandi cablati; Per ogni manovra il quadro comando tiene alimentato il motore per un tempo lavoro di 2,5 minuti;

Il tempo lavoro di 2,5 minuti è segnalato dal continuo lampeggiare anche a motore fermo. Al termine della regolazione di entrambi i finecorsa superiore ed inferiore si proceda alla memorizzazione del tempo di protezione .

- Con quadro alimentato, premere il tasto Door Run per 5 secondi
- Il led PROG si accende ed automaticamente il motore esegue una corsa completa tra il finecorsa superiore ed inferiore.
- Al termine della memorizzazione del tempo di protezione la centralina emette un suono continuo per 5 secondi ed il led PROG si spegne.

Se la procedura è interrotta manualmente o dall'intervento di dispositivi di sicurezza si deve ripetere la procedura dall'inizio.

## Cancellazione del tempo di protezione

 Non modificare i finecorsa meccanici prima di aver cancellato il tempo di protezione.

- Con quadro alimentato premere il tasto Door Run finché il led PROG lampeggia.
- Ripremere il tasto Door Run finché il led PROG si spegne.

## Selezione delle funzioni

N. Dip	Posizione	Descrizione della funzione
DIP1	ON	Prelampeggio di 5 secondi in apertura e chiusura attivato; (DIP1 OFF - disattivato)
DIP2	ON	<b>Rilevazione ostacolo:</b> a motore fermo (serranda chiusa, aperta o dopo un comando di stop totale), impedisce qualsiasi movimento se i dispositivi (es. fotocellule) rilevano un ostacolo.
DIP2	OFF	<b>Rilevazione ostacolo:</b> a motore fermo (serranda aperta o dopo un comando di stop totale), impedisce il movimento di chiusura se i dispositivi (es. fotocellule) rilevano un ostacolo.
DIP3	ON	In caso di anomalia sul C1 (led di segnalazione lampeggiante) si può forzare la chiusura con solo azione mantenuta (solo se i DIP 2 e DIP 5 sono in OFF).
DIP4	ON	Inversione senso di rotazione del motore.
DIP5	ON	Funzione del test di sicurezza per la verifica dell'efficienza dei dispositivi di sicurezza; (DIP5 OFF - disattivata)
DIP6	ON	Abilitazione cancellazione trasmettitori.
DIP7	OFF	Attiva funzione di memorizzazione singolo codice radio (tipo TAM).
DIP7	ON	Attiva la funzione di memorizzazione codice radio tipo Wagner.
DIP8	ON	Funzione azione mantenuta attivata; (DIP8 OFF - disattivata)

## Regolazioni **V**

Trimmer	Descrizione della funzione
TRIMMER TCA	Regolazione tempo di chiusura automatica da un minimo di 0 s, che esclude la funzione, ad un massimo di 120 s.

☞ Durante la chiusura automatica il led CLOSE lampeggia. Il temporizzatore della chiusura automatica si attiva a finecorsa in apertura. Il tempo prefissato è regolabile, ed è comunque condizionato dall'eventuale intervento dei dispositivi di sicurezza e non si attiva dopo il ripristino da uno «stop» totale di sicurezza o dalla mancanza di energia elettrica.

## Attivazione del trasmettitore **W**

### Antenna supplementare esterna

Scollegare l'antenna interna e collegare l'antenna esterna agli appositi morsetti sulla scheda.

## Memorizzazione dei trasmettitori

### Procedura per memorizzare trasmettitori con funzione sequenziale **X**:

- Con quadro alimentato, assicurarsi che i DIP 6 e 7 siano in OFF.
- Premere il tasto SET finché il led PROG lampeggia.
- Premere il tasto del trasmettitore che si vuole memorizzare.
- Se il Led PROG rimane acceso il codice è stato memorizzato.
- Attendere che il Led PROG si spenga prima di effettuare altre operazioni.

### Procedura per memorizzare trasmettitori con funzione separata Apre-Stop-Chiude **Y**:

- Con quadro alimentato, assicurarsi che il DIP 6 sia in OFF e il DIP 7 in ON.

- Premere il tasto SET finché il led PROG lampeggia.
- Premere il tasto del trasmettitore che si vuole memorizzare.
- Se il led PROG rimane acceso il codice è stato memorizzato.
- Attendere che il led PROG si spenga prima di effettuare altre operazioni.

In totale si possono memorizzare 25 trasmettitori; se si tenta di memorizzarne uno in più, il quadro emette un suono continuo per 2 secondi per indicare il fallimento della procedura.

## Cancellazione di tutti i trasmettitori **Z**

- Con quadro alimentato, spostare il DIP 6 in ON, premere il pulsante set finché il led PROG inizia a lampeggiare, premere nuovamente il pulsante set finché il led PROG si spegne.
- al termine dell'operazione riportare il DIP 6 in OFF.

## OPERAZIONI FINALI **L**

Inserire il connettore della scheda del coperchio nell'apposito alloggiamento sulla scheda principale facendo attenzione al verso.

Avvitare le viti del coperchio.

Chiudere lo sportello e applicare il paralume.

**Dismissione e smaltimento** - Prima di procedere è sempre opportuno verificare le normative specifiche vigenti nel luogo d'installazione.

Altri componenti (schede elettroniche, batterie dei trasmettitori, etc.) possono invece contenere sostanze inquinanti. Vanno quindi rimossi e consegnati a ditte autorizzate al recupero e allo smaltimento degli stessi.

### **NON DISPERDERE NELL'AMBIENTE!**



*I dati e le informazioni indicate in questo manuale sono da ritenersi suscettibili di modifica in qualsiasi momento e senza obbligo di preavviso.*

**Dichiarazione **CE**** Came Cancelli Automatici S.p.A. dichiara che questo dispositivo è conforme ai requisiti essenziali e alle altre disposizioni pertinenti stabilite dalla direttiva 2006/95/CE, 2014/30/UE e 1999/05/CE.

*Su richiesta è disponibile la copia conforme all'originale della dichiarazione di conformità.*

**EN** IMPORTANT SAFETY INSTRUCTIONS FOR PEOPLE. INCORRECT INSTALLATION MAY RESULT IN SERIOUS HARM, FOLLOW THE INSTALLATION INSTRUCTIONS. THIS MANUAL IS EXCLUSIVELY INTENDED FOR PROFESSIONAL INSTALLERS OR OTHER COMPETENT PERSONS.

## LEGEND OF SYMBOLS

-  This symbol shows which parts to read carefully.
-  This symbol shows which parts describe safety issues.
-  This symbol shows which parts to tell users about.

## DESCRIPTION

The Martini control panel is a receiving unit for controlling operators in total safety. It features a low consumption courtesy light, step - by step button, surface LED indicator light and a warning buzzer.

The Martini is powered by 230 V AC, with 50/60 Hz.

The command devices and accessories are powered by 24 V.

 The overall draw of the accessories must not exceed 50 mA.

## Dimensions (mm) **A**

### Intended use

The MARTINI control panel is designed to command 230 V single-phase motors with built in mechanical stop to be used on rolling shutters and closures.

 Any installation and/or use other than that specified in this manual is forbidden.

### Limits to use

Respect cable distances and diameters as shown in the table called "Types of cables and minimum thicknesses".

The overall power of the motor must not exceed 800 W.

### Technical data

Type	001YE0143 MARTINI
Protection rating (IP)	20
Power supply (V - 50/60 Hz)	230
Power draw when idle (mA)	85
Power (W)	800
Operating temperature (°C)	-20/+55
Circuit insulation class	I
Weight (kg)	0.84
Maximum power draw of accessories a 24 V (mA)	50
Container material	ABS
Fuse protecting the electronic board (A-F)	6.3

### Description of parts **B**

1. Connection terminal board
2. Transformer
3. Memorizing and Radio cancelling button
4. Warning LED signal light
5. Courtesy light
6. Board cover connector
7. Automatic closing time setting trimmer
8. Inner door run button
9. Function selector DIP switch

10. Radio receiver
11. POWER ON LED
12. Step-by step button
13. Warning LED
14. Light housing
15. Power supply cable gland, for 230 V motor output and flashing light output

## GENERAL INSTRUCTIONS FOR INSTALLING

### Preliminary checks

Before installing the control panel:

- make sure the area you have selected for fitting is protected from any accidental collisions and that the surface is solid enough. Use suitable screws and wall plugs.
- connect the control panel to the electric supply line by means of a dual pole cut off switch with minimum contact openings of 3 mm, and section the power supply.
- set up suitable tubes and conduits for the electric cables to pass through, making sure they are protected from any mechanical damage

### Tools and materials **C**

Make sure you have all the tools and materials you will need for installing in total safety and in compliance with applicable regulations. The figure shows some of the equipment installers will need.

## Types of cables and minimum thicknesses

Connection	Cable type	Cable length 1 < 10 m	Cable length 10 < 20 m	Cable length 20 < 30 m
Control panel power supply 230 V AC	FROR CEI 20-22 CEIEN 50267- 2-1	3G x 0.75 mm <sup>2</sup>	3G x 1 mm <sup>2</sup>	3G x 1.5 mm <sup>2</sup>
Motor power supply 230 V AC		4G x 0.75 mm <sup>2</sup>	3G x 1 mm <sup>2</sup>	3G x 1.5 mm <sup>2</sup>
Flashing light		2 x 0.75 mm <sup>2</sup>	2 x 1 mm <sup>2</sup>	2 x 1.5 mm <sup>2</sup>
Photocell transmitters		2 x 0.5 mm <sup>2</sup>	2 x 0.5 mm <sup>2</sup>	2 x 0.5 mm <sup>2</sup>
Photocell receivers		4 x 0.5 mm <sup>2</sup>	4 x 0.5 mm <sup>2</sup>	4 x 0.5 mm <sup>2</sup>
Power supply to accessories		2 x 0.5 mm <sup>2</sup>	2 x 0.5 mm <sup>2</sup>	2 x 1 mm <sup>2</sup>
Control and safety devices	2 x 0.5 mm <sup>2</sup>	2 x 0.5 mm <sup>2</sup>	2 x 0.5 mm <sup>2</sup>	
Antenna connection	RG58	max. 10 m		

 If cable lengths differ from those specified in the table, establish the cable sections depending on the actual power draw of the connected devices and according to the provisions of regulation CEI EN 60204-1.

For multiple, sequential loads along the same line, the dimensions on the table need to be recalculated according to the actual power draw and distances. If connecting products that are not contemplated in this manual, see the literature accompanying said products.

## INSTALLATION

 The following illustrations are mere examples. Consider that the space available where to fit the operator and accessories will vary depending on the overall measurements. It is up to each installer to select the most suitable solution.

### Installing and assembling the container

Phases **D**, **E**, **F**, **G**, **H** and **I**.

## ELECTRICAL WIRING AND PROGRAMMING

 Before starting, cut off the main power supply.

### Power supply **J**

### Gearmotor **K**

### Warning and lighting devices **L**

**Flashing light** (Contact rating: 230 V AC - 25 W max.). It flashes while the shutter is winding up or down.

### Control devices **M**

**STOP button** (NC contact) **1**

Shutter cut-off button that excludes the automatic closing cycle. To resume movement press the control button or transmitter button. The first run will always be an opening one. If unused, then bridge contact 1-2.

**OPEN ONLY function** for key switch/button for opening (NO contact) **2**

For winding up the rolling shutter.

**OPEN-STOP-CLOSE function** for key switch/step-by step button (NO contact) **3**

For winding the shutter up or down. Pressing the button

or turning the key switch inverts the shutter's direction of movement.

 With DIP switch 8 set to ON (maintained action activated) contact 2-3 remains OPEN ONLY and contact 2-7 becomes CLOSE ONLY.

## Safety devices

Safety devices such as photocells, sensitive edges which are EN 12978 Standard compliant.

Inputs **C1/C7/CR** on the terminal board of the panel/board (NC contact).

 When the shutter is rolling down to close, opening the contact always inverts the movement until the shutter is fully wound up and open.

Name	Type of device	Description of function
2-C1	photocells <b>N</b>	When a contact is opened (when there's an obstruction between the photocells) the red LED light on the cover flashes. Bridge the input, if it is not used.
2-C7	sensitive safety edge <b>O</b>	When the sensitive safety edge makes contact (that is, when it touches an obstruction) the buzzer makes a sound and the red LED light on the cover starts flashing. (Bridge the input, if it is not used.
2-CR	resistive sensitive edge <b>O</b>	When the sensitive safety edge makes contact (that is, when it touches an obstruction) the buzzer makes a sound and the red LED light on the cover starts flashing. Input reserved for edges with 8K2 resistor. If the input is not used, bridge it using the issued resistor.

📖 After three consecutive obstruction interventions, the automatic closing is excluded if it is activated.

## Inputs SM **P**

Inputs SM1 and SM2 (NO contact). These are meant for installing an accessory with a dual function:

- Disable the sensitive safety edge when it rests on the ground ensuring total closure of the winding shutter. This allows the shutter to be completely closed without any obstruction detection problems;
- Report the attempted break in of the shutter by generating an alarm that corresponds to the closing of the NO contact between AL1 and AL2.

The accessory is made up of a sensor to install near the shutter's closing area and of a magnet to apply to the shutter so that it activates the sensor when it is closed. For further information consult the accessory's installation manual.

## Shutter break in alarm **Q**

The AL1 and AL2 output is a normally clean open contact that the control unit closes when a break in is attempted on the shutter from outside (without the help of the motor). The contact is restored by pressing any button on the memorized transmitter. After ten consecutive minutes of active alarm (open shutter) the contact reopens.

The moment the magnet is repositioned on the sensor (the shutter is closed again) the alarm stops after three minutes.

## Photocells' safety connection **R**

Safety test: upon each open or close command, the board verifies that the safety systems work. Any malfunction inhibits any command and the LED light flashes.

Electrical connection for the functioning of the photocells safety test:

the transmitter and the receiver, must be connected as shown in the diagram; DIP switch 5 must be set to ON.

📖 **IMPORTANT NOTE.** In case there are other safety systems connected to the board, change the following connections: from 2-C7 and 2-CR to TS-C7 and TS-CR.

## Adjusting the endstops and protection time

The protection time protects the shutter in case the motor's mechanical endstop fails to intervene and cuts off the power supply to prevent overheating or damage to the shutter.

Memorizing a transmitter or using the wired commands;

For each operation the control panel powers the motor for 2.5 minutes of working time;

The 2.5 minutes of working time is indicated by the continuous flashing even when the motor is idle. Upon finishing the adjusting of both upper and lower endstops, proceed to memorize the protection time **S**:

- With the control panel powered up, press the Door Run button for 5 seconds
- The PROG LED light turns on and the motor automatically performs a complete run between the upper and lower endstops.
- Upon finishing to memorize the memorization of the protection time the control unit emits a continuous sound for five seconds and the PROG LED turns off.

If the procedure is interrupted either manually or by a safety device, repeat the procedure from the start.

## Cancelling the protection time **T**

📖 Do not modify the mechanical endstops before having canceled the protection time.

- With the control panel powered up press the Door Run button until the PROG LED light flashes.
- Again press the Door Run button until the PROG LED light turns off.

## Selecting functions **U**

DIP switch	Position	Function description
DIP switch 1	ON	Five seconds of pre-flashing when winding up or down activated; (DIP switch 1 OFF - deactivated)
DIP switch 2	ON	<b>Obstruction detection:</b> when the motor is idle (shutter is wound up or after a complete stop command), it impedes the winding down movement if any devices such as photocells detect any obstructions.
DIP switch 2	OFF	<b>Obstruction detection:</b> when the motor is idle (shutter is wound up or after a complete stop command), it impedes the winding down movement if any devices such as photocells detect any obstructions.
DIP switch 3	ON	In case of a malfunction on C1 (flashing light warning LED light) you can override the winding down only with maintained action (only if DIP switch 2 and DIP switch 5 are set to OFF).
DIP switch 4	ON	Inverts the motor's rotation direction.
DIP switch 5	ON	Safety test function to check the efficiency of the safety devices; (DIP switch 5 OFF - deactivated)
DIP switch 6	ON	Enabling transmitter cancellation.
DIP switch 7	OFF	It activates the TAM-type single radio code memorization function.
DIP switch 7	ON	It activates the Wagner type radio code memorization.
DIP switch 8	ON	Maintained action function active; (DIP switch 8 OFF - deactivated)

## Adjustments

Trimmer	Function description
TCA TRIMMER	Adjusting the automatic closing time from a minimum of 0 seconds, which excludes the function, to a maximum of 120 seconds.

 During automatic closing the CLOSE LED light flashes. The automatic close timer activates when the shutter is fully wound up. The preset time is adjustable, and is in any case subjected to the intervention of the safety devices and does not activate once restoring after a total safety "stop" or if the power is cut off.

## Activating the transmitter

### Additional external antenna

Disconnect the internal antenna and connect the external one to the terminals on the board.

## Memorizing transmitters

### Procedure for memorizing transmitters with sequential functions

- With the control panel powered up, make sure that DIP switches 6 and 7 are set to OFF.
- Press the SET button until the PROG LED light flashes.
- Press the button of the transmitter you want to memorize.
- If the PROG LED light stays on, the code has been memorized.
- Wait for the PROG LED light to turn off before performing any other operations.

### Procedure for memorizing transmitters with separate Open-Stop-Close function

- With the control panel powered up, make sure that DIP switch 6 is set to OFF and that DIP switch 7 is set to ON.

- Press the SET button until the PROG LED light flashes.
- Press the button of the transmitter you want to memorize.
- If the PROG LED light stays on, the code has been memorized.
- Wait for the PROG LED light to turn off before performing any other operations.

A total of 25 transmitters can be memorized; if trying to memorize one too many, the panel emits a continuous sound for two seconds to warn that the procedure has failed.

## Cancelling all of the transmitters

- With the control panel powered up, set DIP switch 6 to ON, press the set button until the PROG LED light starts to flash, again press the set button until the PROG LED light turns off.
- Once you finish reset DIP switch 6 to OFF.

## FINAL OPERATIONS

Insert the board cover connector into its housing on the main board, making sure it's in the right direction.

Tighten the cover screws.

Close the door and apply the shade.

**Dismantling and disposal** - Always make sure you comply with local laws before dismantling and disposing of the product.

Whereas other components (electronic boards, batteries, transmitters, and so on) may contain hazardous pollutants. These must therefore be disposed of by authorized, certified professional services.

### DO NOT DISPOSE OF IN NATURE!

*The data and information in this manual may be changed at any time and without notice.*

**Declaration**  Came Cancelli Automatici S.p.A. declares that this device conforms with the essential requisites and other pertinent provisions established by directive 2006/95/CE, 2014/30/UE and 1999/05 CE.

*An original copy of this declaration of conformity is available on request.*





## FR INSTRUCTIONS IMPORTANTES POUR LA

SÉCURITÉ DES PERSONNES  
UNE INSTALLATION INCORRECTE PEUT PROVOQUER  
DE GRAVES DOMMAGES, SUIVRE LES INSTRUCTIONS  
D'INSTALLATION.

LE PRÉSENT MANUEL N'EST DESTINÉ QU'À DES  
INSTALLATEURS PROFESSIONNELS OU À DES  
PERSONNES COMPÉTENTES.

### LÉGENDE SYMBOLES

-  Ce symbole indique des parties à lire attentivement.
-  Ce symbole indique des parties concernant la sécurité.
-  Ce symbole indique ce qui doit être communiqué à l'utilisateur.

### DESCRIPTION

L'armoire de commande Martini est un boîtier récepteur permettant le contrôle en toute sécurité d'un automatisme. Ce boîtier est doté d'une lampe d'accueil à économie d'énergie, d'un bouton pas-à-pas, d'un témoin sur le couvercle et d'un buzzer de signalisation d'anomalies.

Martini doit être alimenté en 230 V AC, à une fréquence de 50/60 Hz.

Les dispositifs de commande et les accessoires sont alimentés en 24 V.

 Les accessoires ne doivent pas absorber tous ensemble plus de 50 mA.

### Dimensions (mm) **A**

### Utilisations prévues

L'armoire de commande MARTINI a été conçue pour la commande de moteurs monophasés 230 V, avec butée de fin

de course mécanique incorporée, destinés à l'automatisation de rideaux et de volets roulants.

 Toute installation et toute utilisation autres que celles qui sont indiquées dans ce manuel sont interdites.

### Limites d'utilisation

Respecter les distances et les diamètres des câbles comme indiqué dans le tableau « Types de câbles et épaisseurs minimales ».

La puissance totale du moteur ne doit pas dépasser 800 W.

### Données techniques

Type	001YE0143 MARTINI
Degré de protection (IP)	20
Alimentation (V - 50/60 Hz)	230
Absorption au repos (mA)	85
Puissance (W)	800
Température de fonctionnement (°C)	-20/+55
Classe d'isolation des circuits	I
Poids (Kg)	0,84
Absorption max. accessoires 24V (mA)	50
Matériau du boîtier	ABS
Fusible de protection de la carte électronique (A-F)	6.3

### Description des parties **B**

1. Barrette de connexion
2. Transformateur
3. Bouton de mémorisation et de suppression Radio
4. LED de signalisation

5. Lampe d'accueil
6. Connecteur carte sur le couvercle
7. Trimmer réglage temps de fermeture automatique
8. Bouton interne course porte
9. Commutateurs DIP de sélection des fonctions
10. Récepteur radio
11. LED POWER présence de tension
12. Bouton pas-à-pas
13. LED de signalisation d'anomalies
14. Douille
15. Passe-câbles pour l'alimentation, la sortie du moteur et la sortie du feu clignotant en 230 V

### INSTRUCTIONS GÉNÉRALES POUR L'INSTALLATION

#### Contrôles préliminaires

Avant d'installer l'armoire, il faut :

- S'assurer que la zone de fixation est à l'abri de tout choc, que la surface de fixation est bien solide et que la fixation est réalisée au moyen d'éléments appropriés (vis, chevilles, etc.) à la surface.
- Prévoir un dispositif de déconnexion omnipolaire spécifique, avec un espace de plus de 3 mm entre les contacts, pour le sectionnement de l'alimentation.
- Prévoir des tuyaux et des conduites pour le passage des câbles électriques afin de les protéger contre la détérioration mécanique.

#### Outils et matériel **C**

S'assurer de disposer de tous les instruments et de tout le matériel nécessaire pour effectuer l'installation en toute sécurité et conformément aux normes en vigueur. La figure illustre quelques exemples d'outils utiles à l'installateur.

## Types de câbles et épaisseurs minimum

Connexion	Type de câble	Longueur câble 1 < 10 m	Longueur câble 10 < 20 m	Longueur câble 20 < 30 m
Alimentation armoire 230 V AC	FROR CEI 20-22 CEI EN 50267- 2-1	3G x 0,75 mm <sup>2</sup>	3G x 1 mm <sup>2</sup>	3G x 1,5 mm <sup>2</sup>
Alimentation moteur 230 V AC		4G x 0,75 mm <sup>2</sup>	3G x 1 mm <sup>2</sup>	3G x 1,5 mm <sup>2</sup>
Feu clignotant		2 x 0,75 mm <sup>2</sup>	2 x 1 mm <sup>2</sup>	2 x 1,5 mm <sup>2</sup>
Émetteurs photocellules		2 x 0,5 mm <sup>2</sup>	2 x 0,5 mm <sup>2</sup>	2 x 0,5 mm <sup>2</sup>
Récepteurs photocellules		4 x 0,5 mm <sup>2</sup>	4 x 0,5 mm <sup>2</sup>	4 x 0,5 mm <sup>2</sup>
Alimentation accessoires		2 x 0,5 mm <sup>2</sup>	2 x 0,5 mm <sup>2</sup>	2 x 1 mm <sup>2</sup>
Dispositifs de commande et de sécurité		2 x 0,5 mm <sup>2</sup>	2 x 0,5 mm <sup>2</sup>	2 x 0,5 mm <sup>2</sup>
Connexion Antenne	RG58	max. 10 m		

Si la longueur des câbles ne correspond pas aux valeurs indiquées dans le tableau, déterminer la section des câbles en fonction de l'absorption effective des dispositifs connectés et selon les prescriptions de la norme CEI EN 60204-1.

Pour les connexions prévoyant plusieurs charges sur la même ligne (séquentielles), les dimensions indiquées dans le tableau doivent être réévaluées en fonction des absorptions et des distances effectives. Pour les connexions de produits non indiqués dans ce manuel, considérer comme valable la documentation jointe à ces derniers.

## INSTALLATION

Les illustrations suivantes ne sont que des exemples étant donné que l'espace pour la fixation de l'automatisme et des accessoires varie en fonction des encombrements. C'est donc l'installateur qui doit choisir la solution la plus indiquée.

### Fixation et montage du boîtier

Phases **D**, **E**, **F**, **G**, **H** et **I**.

## BRANCHEMENTS ÉLECTRIQUES ET PROGRAMMATION

Mettre hors tension avant toute intervention.

### Alimentation **J**

### Motoréducteur **K**

### Dispositifs de signalisation et d'éclairage **L**

Feu clignotant (Portée contact : 230 V AC - 25 W max.). Clignote durant l'ouverture et la fermeture du rideau roulant.

### Dispositifs de commande **M**

Bouton d'arrêt (contact NF) **1**

Bouton d'arrêt du rideau roulant avec désactivation du cycle de fermeture automatique ; pour reprendre le mouvement, appuyer sur le bouton de commande ou sur la touche de l'émetteur. La première manœuvre aura toujours lieu dans le sens de l'ouverture

S'il n'est pas utilisé, court-circuiter le contact 1-2.

Fonction **OUVERTURE UNIQUEMENT** depuis sélecteur à clé/bouton d'ouverture (contact NO) **2**  
Permet l'ouverture du rideau roulant.

Fonction **OUVERTURE-ARRÊT-FERMETURE** depuis sélecteur à clé/bouton pas-à-pas (contact NO) **3**

Permet l'ouverture et la fermeture du rideau roulant; en appuyant sur le bouton ou en tournant la clé du sélecteur, la fonction inverse le mouvement du rideau roulant.

Avec commutateur DIP 8 sur ON (action maintenue activée), le contact 2-3 reste sur **OUVERTURE UNIQUEMENT** et le contact 2-7 passe à **FERMETURE UNIQUEMENT**.

### Dispositifs de sécurité

Dispositifs de sécurité type photocellules, bords sensibles et autres dispositifs conformes à la norme EN 12978.

Entrées C1/C7/CR sur la barrette de connexion de l'armoire/carte (contact NF).

Durant la phase de fermeture des vantaux, l'ouverture du contact provoque toujours l'inversion du mouvement jusqu'à l'ouverture totale.

Nom	Type de dispositif	Description fonction
2-C1	photocellules <b>N</b>	À l'ouverture du contact (présence d'un obstacle entre les photocellules), le voyant rouge sur le couvercle clignote. Si l'entrée n'est pas utilisée, la shunter.
2-C7	bord sensible <b>O</b>	Au contact du bord sensible de sécurité (quand le bord sensible rencontre un obstacle), le buzzer émet un signal sonore et le voyant rouge sur le couvercle clignote. Si l'entrée n'est pas utilisée, la shunter.
2-CR	bord sensible résistif <b>O</b>	Au contact du bord sensible de sécurité (quand le bord sensible rencontre un obstacle), le buzzer émet un signal sonore et le voyant rouge sur le couvercle clignote. Entrée réservée aux bords sensibles avec résistance 8K2. Si l'entrée n'est pas utilisée, shunter avec la résistance fournie.

📖 Après trois interventions de suite pour détection d'obstacle, la fermeture automatique activée se désactive.

## Entrées SM **P**

Entrées SM1 et SM2 (contact NO). Destinées à l'installation d'un accessoire à deux fonctions :

- Désactiver le bord sensible lorsqu'il s'appuie au sol pour permettre une fermeture totale du rideau roulant. Cette fonction permet donc de fermer complètement le rideau en évitant tout problème de détection d'obstacle.
- Signaler l'ouverture forcée du rideau de l'extérieur en déclenchant une alarme qui correspond à la fermeture du contact NO entre AL1 et AL2.

L'accessoire se compose d'un capteur à installer près de la zone de fermeture du rideau et d'un aimant à appliquer sur le rideau de manière à permettre l'activation du capteur lorsque le rideau est fermé. Pour de plus amples informations, consulter le manuel d'installation de l'accessoire.

## Alarme ouverture forcée du rideau **Q**

La sortie AL1 et AL2 est un contact propre normalement ouvert que le boîtier récepteur ferme en cas d'ouverture forcée du rideau de l'extérieur (sans l'aide du moteur). Pour réinitialiser le contact, appuyer sur une touche quelconque de l'émetteur mémorisé. Le contact se rouvre au bout de 10 minutes d'alarme (rideau ouvert).

L'alarme cesse 3 minutes après le repositionnement de l'aimant sur le capteur (rideau de nouveau fermé).

## Connexion de sécurité des photocellules **R**

Test de sécurité : à chaque commande d'ouverture ou de fermeture, la carte contrôle le bon fonctionnement des systèmes de sécurité. Toute éventuelle anomalie désactive les commandes, quelles qu'elles soient, et la LED présente sur la carte clignote.

## Branchement électrique pour le fonctionnement du test de sécurité des photocellules :

l'émetteur et le récepteur doivent être connectés comme indiqué sur le dessin ; le commutateur DIP 5 doit être positionné sur ON.

📖 **REMARQUE IMPORTANTE.** Quand d'autres systèmes de sécurité sont connectés à la carte, il est nécessaire de modifier le raccordement de 2-C7 et 2-CR à TS-C7 et TS-CR.

## Réglage des butées de fin de course et du temps de protection

Le temps de protection protège le rideau à défaut d'intervention de la butée de fin de course mécanique du moteur et permet la mise hors tension afin d'éviter toute surchauffe ou détérioration du rideau.

Mémoriser un émetteur ou utiliser les commandes câblées. Pour chaque manœuvre, l'armoire de commande alimente le moteur pendant un temps de fonctionnement de 2,5 minutes. Le temps de fonctionnement de 2,5 minutes est signalé par un clignotement continu même lorsque le moteur est éteint. Au terme du réglage des deux butées de fin de course, supérieure et inférieure, mémoriser le temps de protection **S** :

- Avec armoire de commande sous tension, appuyer sur la touche Door Run pendant 5 secondes.
- La led PROG s'allume et le moteur effectue automatiquement une course complète entre la butée de fin de course supérieure et la butée inférieure.
- Au terme de la mémorisation du temps de protection, le boîtier récepteur émet un son continu pendant 5 secondes et la led PROG s'éteint.

En cas d'interruption manuelle de la procédure ou d'interruption provoquée par l'intervention de dispositifs de sécurité, répéter la procédure depuis le début.

## Suppression du temps de protection **T**

📖 Ne pas modifier les butées de fin de course mécaniques

avant d'avoir effacé le temps de protection.

- Avec armoire de commande sous tension, appuyer sur la touche Door Run jusqu'à ce que la led PROG clignote.
- Appuyer à nouveau sur la touche Door Run jusqu'à ce que la led PROG s'éteigne.

## Sélection des fonctions **U**

N° Dip	Position	Description de la fonction
DIP1	ON	Préclignotement de 5 secondes en phase d'ouverture et de fermeture activé ; (DIP1 OFF - désactivé).
DIP2	ON	<b>Détection obstacle</b> : permet, avec moteur éteint (rideau fermé, ouvert ou après une commande d'arrêt total), d'empêcher tout mouvement lorsque les dispositifs (ex. : photocellules) détectent un obstacle.
DIP2	OFF	<b>Détection obstacle</b> : permet, avec moteur éteint (rideau ouvert ou après une commande d'arrêt total), d'empêcher tout mouvement de fermeture lorsque les dispositifs (ex. : photocellules) détectent un obstacle.
DIP3	ON	En cas d'anomalie sur C1 (clignotement de la led de signalisation), il est possible de forcer la fermeture par la simple action maintenue (uniquement si les commutateurs DIP 2 et DIP 5 sont sur OFF).
DIP4	ON	Inversion du sens de rotation du moteur.
DIP5	ON	Fonction du test de sécurité pour le contrôle du bon fonctionnement des dispositifs de sécurité ; (DIP5 OFF - désactivée)
DIP6	ON	Activation de la suppression des émetteurs.
DIP7	OFF	Permet l'activation de la fonction de mémorisation d'un code radio (type TAM).
DIP7	ON	Permet l'activation de la fonction de mémorisation d'un code radio type Wagner.
DIP8	ON	Fonction action maintenue activée ; (DIP8 OFF - désactivée)

## Réglages **V**

Trimmer	Description de la fonction
TRIMMER TFA	Réglage temps de fermeture automatique d'un minimum de 0 s, qui désactive la fonction, à un maximum de 120 s.

☞ Durant la fermeture automatique, la led CLOSE clignote. Le temporisateur de la fermeture automatique s'active à la butée de fin de course durant la phase d'ouverture. Il est possible de régler le temps configuré même s'il dépend de l'éventuelle intervention des dispositifs de sécurité et qu'il ne s'active qu'après réinitialisation suite à un « arrêt » total de sécurité ou à une coupure de courant.

## Activation de l'émetteur **W**

### Antenne supplémentaire externe

Déconnecter l'antenne interne et connecter l'antenne externe aux bornes spécifiques prévues sur la carte.

## Mémorisation des émetteurs

### Procédure de mémorisation des émetteurs avec fonction séquentielle **X** :

- Avec armoire sous tension, s'assurer que les commutateurs DIP 6 et 7 sont sur OFF.
- Appuyer sur la touche SET tant que la led PROG clignote.
- Appuyer sur la touche de l'émetteur à mémoriser.
- Si la Led PROG reste allumée, le code a été mémorisé.
- Attendre que la Led PROG s'éteigne avant d'effectuer d'autres opérations.

### Procédure de mémorisation des émetteurs avec fonction séparée Ouverture-Arrêt-Fermeture **Y** :

- Avec armoire sous tension, s'assurer que le commutateur DIP 6 est bien sur OFF et le commutateur DIP 7 sur ON.
- Appuyer sur la touche SET tant que la led PROG clignote.
- Appuyer sur la touche de l'émetteur à mémoriser.
- Si la led PROG reste allumée, le code a été mémorisé.
- Attendre que la led PROG s'éteigne avant d'effectuer d'autres opérations.

Il est possible de mémoriser au total 25 émetteurs ; à toute tentative de mémorisation d'un émetteur en plus, l'armoire émet un son continu pendant 2 secondes pour indiquer l'échec de la procédure.

## Suppression de tous les émetteurs **Z**

- Avec armoire sous tension, positionner le commutateur DIP 6 sur ON, appuyer sur le bouton set jusqu'à ce que la led PROG commence à clignoter, appuyer de nouveau sur le bouton set jusqu'à ce que la led PROG s'éteigne.
- Au terme de l'opération ramener le commutateur DIP 6 sur OFF.

## OPÉRATIONS FINALES **Z**

Introduire, dans le bon sens, le connecteur de la carte du couvercle dans le logement spécifique prévu sur la carte principale.  
Visser les vis du couvercle.  
Fermer le cache-lumière.

**Mise au rebut et élimination** - Avant d'effectuer ces opérations, il est toujours recommandé de vérifier les normes spécifiques en vigueur sur le lieu d'installation.

D'autres composants (cartes électroniques, piles des émetteurs, etc.) peuvent par contre contenir des substances polluantes. Il faut donc les désinstaller et les remettre aux entreprises autorisées à les récupérer et à les éliminer.

### NE PAS JETER DANS LA NATURE !

*Les données et les informations contenues dans ce manuel sont susceptibles de subir des modifications à tout moment et sans aucun préavis.*

**Déclaration C** Come Cancelli Automatici S.p.A. déclare que ce dispositif est conforme aux exigences essentielles et aux dispositions pertinentes établies par les directives 2006/95/CE, 2014/30/UE et 1999/05/CE.

*La copie conforme à l'original de la déclaration de conformité est disponible sur demande.*

## **DE** WICHTIGE SICHERHEITSHINWEISE

DIE UNSACHGEMÄSSE MONTAGE KANN SCHWERE SCHÄDEN ZUR FOLGE HABEN, BITTE DIE MONTAGEANLEITUNG BEFOLGEN.

DIESE MONTAGEANLEITUNG IST AUSSCHLIESSLICH FÜR FACHINSTALLATEURE ODER FACHLEUTE BESTIMMT.

### ZEICHENERKLÄRUNG

📖 Dieses Zeichen steht für Abschnitte, die sorgfältig durchgelesen werden müssen.

⚠️ Dieses Zeichen steht für sicherheitsrelevante Abschnitte.

👉 Dieses Zeichen steht für benutzerrelevante Abschnitte.

### BESCHREIBUNG

Martini ist eine Funksteuerung mit dem Antriebe absolut sicher gesteuert werden können. Mit energiesparender Orientierungsleuchte, Schritt-Schritt-Taster, Leuchtanzeige auf dem Deckel und Summer für Störungsmeldungen.

Martini funktioniert mit 230 V AC, Frequenz 50/60 Hz.

Befehlsgeber und Zusatzgeräte mit 24 V Betriebsspannung.

👉 Die Zusatzgeräte dürfen insgesamt nicht mehr als 50mA aufnehmen.

### Maße (mm) **A**

### Verwendungszwecke

Die Funksteuerung MARTINI wurde für die Steuerung von 230 V Einphasen-Motoren mit integriertem, mechanischem Endlagenschalter, die dem Antrieb von Rollläden und Rollläden dienen, entwickelt.

📖 Alle, von den in der Montageanleitung beschriebenen, abweichende Installationen sind unzulässig.

### Verwendungsbeschränkungen

Die in der Tabelle "Kabeltypen und Mindeststärken" angegebenen Kabellängen und Stärken einhalten.

Die Gesamtleistung des Motors darf nicht über 800 W liegen.

### Technische Daten

Typ	001YE0143 MARTINI
Schutzart (IP)	20
Betriebsspannung (V - 50/60 Hz)	230
Stromaufnahme im Stand-by (mA)	85
Leistung (W)	800
Betriebstemperatur (°C)	-20/+55
Isolierklasse der Stromkreise	I
Gewicht (kg)	0,84
Max. Stromaufnahme 24 V-Zusatzgeräte (mA)	50
Material des Gehäuses	ABS
Schmelzsicherung Steuerung (A-F)	6.3

### Beschreibung der Bestandteile **B**

1. Anschluss-Klemmleiste
2. Trafo
3. Speicher- und Löschtaster Funkbetrieb
4. LED-Anzeige
5. Orientierungsleuchte
6. Steckplatz für Steuerung auf Deckel
7. Potentiometer für Einstellung der Aufhaltezeit vor Autozulauf

8. Interner Taster für Laufeinstellung
9. Dip-Schalter für Funktionswahl
10. Funkempfänger
11. POWER LED-Anzeige, Strom an
12. Schritt-Schritt-Taster
13. LED-Störungsanzeige
14. Lampenhalter
15. Kabelverschraubungen für Stromkabel, Ausgang Motor und Ausgang Blinkleuchte, 230 V

### ALLGEMEINE MONTAGEANWEISUNGEN

#### Vorher vorzunehmende Kontrollen

Vor der Montage der Funksteuerung:

- überprüfen, ob der Montagebereich vor möglichen Stößen geschützt und ob die Befestigungsfläche solide ist, mit geeigneten Schrauben, Dübeln usw. befestigen.
- Eine angemessene omnipolare Schutzauflösungseinheit mit einer Distanz von mehr als 3 mm zwischen den Kontakten des Trennschalters des Stromkabels vorsehen.
- Zum Schutz der Kabel vor mechanischen Schäden geeignete Leerrohre und Kabelschläuche vorsehen.

#### Werkzeug und Materialien **C**

Überprüfen, dass alle Werkzeuge und das für die Montage notwendige Material entsprechend den geltenden Sicherheitsvorschriften bereit liegen. In der Abbildung **C** einige Beispiele für den Monteur.

## Kabeltypen und Mindeststärken

Anschluss	Kabeltyp	Kabel-länge 1 < 10 m	Kabel-länge 10 < 20 m	Kabel-länge 20 < 30 m
Betriebsspannung Steuereinheit 230 V AC	FROR CEI 20-22 CEI EN 50267- 2-1	3G x 0,75 mm <sup>2</sup>	3G x 1 mm <sup>2</sup>	3G x 1,5 mm <sup>2</sup>
Betriebsspannung Motor 230 V AC		4G x 0,75 mm <sup>2</sup>	3G x 1 mm <sup>2</sup>	3G x 1,5 mm <sup>2</sup>
Blinkleuchte		2 x 0,75 mm <sup>2</sup>	2 x 1 mm <sup>2</sup>	2 x 1,5 mm <sup>2</sup>
Lichtschranken Sender		2 x 0,5 mm <sup>2</sup>	2 x 0,5 mm <sup>2</sup>	2 x 0,5 mm <sup>2</sup>
Lichtschranken Empfänger		4 x 0,5 mm <sup>2</sup>	4 x 0,5 mm <sup>2</sup>	4 x 0,5 mm <sup>2</sup>
Betriebsspannung Zusatzgeräte		2 x 0,5 mm <sup>2</sup>	2 x 0,5 mm <sup>2</sup>	2 x 1 mm <sup>2</sup>
Befehlsgeber und Sicherheitsgeräte	2 x 0,5 mm <sup>2</sup>	2 x 0,5 mm <sup>2</sup>	2 x 0,5 mm <sup>2</sup>	
Anschluss Antenne	RG58	max. 10 m		

☞ Sollte die Kabellänge von der in der Tabelle angegebenen abweichen, die Kabelstärke aufgrund der tatsächlichen Stromaufnahme der angeschlossenen Geräte gemäß Richtlinie CEI EN 60204-1 neu berechnen.

Für Anschlüsse, die mehrere Belastungen auf der gleichen Leitung (sequentiell) vorsehen, muss die Bemessung laut Tabelle auf der Grundlage der Leistungsaufnahme und der effektiven Entfernung neu berechnet werden. Für den Anschluss von in dieser Anleitung nicht berücksichtigten Produkten, gelten die dem jeweiligen Produkt beigefügten Gebrauchsanweisungen.

## MONTAGE

△ Die folgenden Abbildungen dienen nur als Beispiel, da der für die Montage des Antriebs und der Zusatzgeräte nötige Raum von deren Bemaßung abhängt. Der Monteur wählt die beste Lösung.

### Befestigung und Montage des Gehäuses

Schritte **D**, **E**, **F**, **G**, **H** und **I**.

## ELEKTRISCHE ANSCHLÜSSE UND PROGRAMMIERUNG

△ Vor Eingriffen, die Stromzufuhr unterbrechen.

### Stromzufuhr **J**

### Getriebemotor **K**

### Anzeigeräte und Beleuchtung **L**

**Blinkleuchte** (Leistung Kontakt: 230 V AC - max. 25 W). Blinkt während des Auf- und Zulaufs des Rollladens.

### Befehlsgeräte **M**

**NOTSTOPP-Taster** (Kontakt NC) **1**

Stopp-Taster des Rollladens mit Ausschluss des Autozulaufs, um den Betrieb wieder aufzunehmen, einen Befehlstaster bzw. einen Handsendertaster drücken. Die erste Lafrichtung ist immer ein Aufruf.

Bei Nichtverwendung den Kontakt 1-2 überbrücken.

**Funktion NUR AUF** über Schlüsseltaster/Auf-Taster (Kontakt NO) **2**

Ermöglicht den Aufruf des Rollladens.

**Funktion AUF-STOPP-ZU** über Schlüsseltaster/Schritt-Schritt-Taster (Kontakt NO) **3**

Ermöglicht den Auf- und Zulauf des Rollladens, durch Druck auf den Taster bzw. Drehen des Schlüsseltasters wird die Lafrichtung geändert.

☞ Bei DIP 8 auf ON (Totmannbetrieb eingeschaltet) bleibt der Kontakt 2-3 auf NUR AUF und der Kontakt 2-7 wird NUR ZU.

### Sicherheitsgeräte

Sicherheitsgeräte, wie Lichtschranken oder Sicherheitsleisten gemäß EN 12978.

Eingänge C1/C7/CR auf der Klemmleiste der Funksteuerung/Steuerplatine (Kontakt NC).

☞ Bei Zulauf bewirkt der sich öffnende Kontakt immer die Reversierung der Lafrichtung bis zum kompletten Aufruf.

Name	Geräte typ	Funktionsbeschreibung
2-C1	Lichtschranken <b>N</b>	Wenn sich der Kontakt öffnet (Erfassung eines Hindernisses durch die Lichtschranken) blinkt die rote LED-Anzeige auf dem Deckel. Bei Nichtverwendung des Eingangs überbrücken.
2-C7	Sicherheitsleiste <b>O</b>	Bei Kontakt mit der Sicherheitsleiste (Kontakt der Sicherheitsleiste mit einem Hindernis) ertönt ein Summton und die rote LED-Anzeige auf dem Deckel blinkt. Bei Nichtverwendung des Eingangs überbrücken.
2 CR	Widerstands-Sicherheitsleiste <b>O</b>	Bei Kontakt mit der Sicherheitsleiste (Kontakt der Sicherheitsleiste mit einem Hindernis) ertönt ein Summton und die rote LED-Anzeige auf dem Deckel blinkt. Eingang nur für Widerstands-Sicherheitsleisten 8K2. Bei Nichtverwendung des Eingangs mit dem enthaltenen Widerstand überbrücken.

☞ Nach dreimaliger, aufeinanderfolgender Hinderniserfassung wird der Autozulauf, sofern eingeschaltet, ausgeschossen.

## SM Eingänge P

Eingänge SM1 und SM2 (Kontakt NO). Dienen der Montage von Zusatzgeräten mit zwei Funktionen:

- Sperrung der Sicherheitsleiste, wenn diese den Boden berührt. Dadurch wird gewährleistet, dass die Rolltür sich vollständig schließt. Dies ermöglicht das vollständige Schließen der Rolltür, ohne dass die Hinderniserfassung eingreift;
- Anzeige von Öffnungsversuchen von außen durch eine Alarmanzeige, die dem Schließen des NO Kontakts zwischen AL1 und AL2 entspricht.

Dieses Zusatzgerät besteht aus einem Melder, der in der Nähe des Schließpunktes der Rolltür befestigt wird und einem Magneten, der so an der Rolltür befestigt wird, dass er bei geschlossener Tür den Melder einschaltet. Weitere Informationen und Angaben finden Sie in der Montageanleitung des Zusatzgeräts.

## Alarm Öffnungsversuch der Rolltür Q

Die Ausgänge AL1 und AL2 sind potentialfreie NO Kontakte, die bei Öffnungsversuchen von außen durch die Funksteuerung geschlossen werden (ohne Motor). Der Kontakt wird durch Druck auf einen beliebigen Taster des eingespeicherten Handsenders zurückgestellt. Nachdem der Alarm 10 Minuten eingeschaltet war (Rolltür offen), öffnet sich der Kontakt wieder.

Sobald der Magnet wieder auf dem Melder aufliegt (Rolltür wieder geschlossen), wird der Alarm nach 3 Minuten unterbrochen.

## Anschluss Selbsttest der Lichtschranken R

Selbsttest: nach jedem Auf- bzw. Zu-Befehl kontrolliert die

Steuerung, ob die Sicherheitsgeräte funktionieren. Störungen verhindern jeden Schaltbefehl und die LED-Anzeige auf der Steuerung blinkt.

**Elektrischer Anschluss für Selbsttest der Lichtschranken:** Handsender und Funkempfänger müssen, wie in der Abbildung dargestellt, angeschlossen werden; DIP 5 muss auf ON stehen.

☞ **WICHTIGER HINWEIS.** Sollten weitere Sicherheitsgeräte angeschlossen sein, muss der Anschluss von 2-C7 und 2-CR auf TS-C7 und TS-CR geändert werden.

## Einstellung der Endlagen und der Sicherungszeit

Durch die Sicherungszeit wird die Rolltür durch das Nichtschalten des mechanischen Endlagenschalters des Motors aufgrund der Unterbrechung der Stromzufuhr gegen Überhitzung oder Beschädigung geschützt.

Einspeicherung eines Handsenders und Verwendung der verkabelten Befehlsgeber;

Bei jedem Schaltbefehl wird der Motor durch die Funksteuerung 2,5 Minuten lang mit Strom versorgt; Die 2,5 Minuten lange Betriebszeit wird durch ständiges Blinken (auch bei stehendem Motor) angezeigt. Nach Einstellung der oberen und der unteren Endlage wird die Sicherungszeit eingespeichert S:

- Bei mit Strom versorgter Funksteuerung, 5 Sekunden lang den Taster Door Run drücken
- Die LED-Anzeige PROG geht an und der Motor führt automatisch einen vollständigen Türlauf zwischen der oberen und der unteren Endlage aus.
- Nach erfolgter Einspeicherung der Sicherungszeit zeigt die Steuerung dies an und die LED-Anzeige PROG geht aus.

Wenn der Vorgang von Hand oder durch eines der Sicherheitsgeräte unterbrochen wird, muss der ganze Vorgang wiederholt werden.

## Löschen der Sicherungszeit T

☞ Die Einstellung der mechanischen Endlagenschalter kann erst geändert werden, wenn die Sicherheitszeit gelöscht wurde.

- Bei mit Strom versorgter Funksteuerung den Taster Door Run drücken, bis die LED-Anzeige PROG blinkt.
- Erneut den Taster Door Run drücken, bis die LED-Anzeige PROG ausgeht.

## Auswahl der Funktionen U

DIP-Nr.	Stellung	Beschreibung der Funktion
DIP1	ON	5 Sek. langes Vorblinken vor Auf- und Zulauf eingeschaltet; (DIP1 OFF - ausgeschaltet)
DIP2	ON	<b>Hinderniserfassung:</b> bei stehendem Motor (Rolltür geschlossen, offen bzw. nach einem Notstopp), wird der Betrieb der Rolltür verhindert, wenn die Sicherheitsgeräte (z.B. Lichtschranken) ein Hindernis erfassen.
DIP2	OFF	<b>Hinderniserfassung:</b> bei stehendem Motor (Rolltür offen bzw. nach einem Notstopp), wird der Zulauf verhindert, wenn die Sicherheitsgeräte (z.B. Lichtschranken) ein Hindernis erfassen.
DIP3	ON	Bei Störung auf C1 (LED-Anzeige Blinkleuchte) kann der Zulauf nur durch den Totmannbetrieb (nur wenn DIP 2 und DIP 5 auf OFF stehen) bewirkt werden.
DIP4	ON	Drehrichtung des Motors ändern.
DIP5	ON	Selbsttest der Sicherheitsgeräte; (DIP5 OFF - ausgeschaltet)
DIP6	ON	Löschen der Handsender.
DIP7	OFF	Speichern einzelner Handsender (Typ TAM) eingeschaltet.
DIP7	ON	Speichern eines Handsenders des Typs Wagner eingeschaltet.
DIP8	ON	Totmannbetrieb eingeschaltet; (DIP8 OFF - ausgeschaltet)

## Einstellungen

Potentiometer	Beschreibung der Funktion
TCA Potentiometer	Einstellung der Aufenthaltzeit vor Autozulauf von min. 0 Sek. (der Autozulauf wird ausgeschlossen) bis max. 120 Sek.

☞ Während des Autozulaufs blinkt die LED-Anzeige CLOSE. Der Timer des Autozulaufs wird durch den Endlagenschalter im Auflauf geschaltet. Die festgelegte Aufenthaltzeit kann eingestellt werden und hängt in jedem Fall vom Eingreifen der Sicherheitsgeräte ab. Die Aufenthaltzeit wird nach einem Notstopp bzw. bei Stromausfall nicht geschaltet.

## Aktivierung des Handsenders

### Zusätzliche Außenantenne

Die interne Antenne trennen und die Außenantenne an die entsprechenden Klemmen auf der Steuerung anschließen.

## Speichern der Handsender

### Speichern von Handsendern mit Auf-Zu Funktion



- Bei mit Strom versorgter Steuerung kontrollieren, dass DIP6 und 7 auf OFF stehen.
- Den Taster SET drücken, bis die LED-Anzeige PROG blinkt.
- Den Taster des zu speichernden Handsenders drücken.
- Wenn die LED-Anzeige PROG an bleibt, wurde der Code eingespeichert.
- Abwarten, dass die LED-Anzeige PROG ausgeht und erst danach weitere Vorgänge vornehmen.

### Speichern von Handsendern mit Auf-Stopp-Zu Funktion

- Bei mit Strom versorgter Steuerung kontrollieren, dass DIP 6 auf OFF und DIP 7 auf ON stehen.
  - Den Taster SET drücken, bis die LED-Anzeige PROG blinkt.
  - Den Taster des einzuspeichernden Handsenders drücken.
  - Wenn die LED-Anzeige PROG an bleibt, wurde der Code gespeichert.
  - Abwarten, dass die LED-Anzeige PROG ausgeht und erst danach weitere Vorgänge vornehmen.
- Insgesamt können 25 Handsender gespeichert werden; wenn versucht wird, einen weiteren Handsender zu speichern, zeigt die Steuerung durch einen 2 Sek. langen Summtton an, dass der Vorgang nicht gelungen ist.

### Löschen aller Handsender

- Bei mit Strom versorgter Steuerung DIP 6 auf ON stellen und den SET-Taster drücken, bis die LED-Anzeige PROG anfängt zu blinken, den SET-Taster erneut drücken, bis die LED-Anzeige PROG ausgeht.
- Danach DIP 6 wieder auf OFF stellen.

## ABSCHLIESSEND

Den Stecker der Steuerplatine des Deckels in den dafür vorgesehenen Steckplatz auf der Hauptplatine stecken, dabei die Steckrichtung beachten.

Die Schrauben des Deckels zuschrauben.

Die Klappe schließen und die Lampenabdeckung anbringen.

**Abbau und Entsorgung** - Vor der Entsorgung ist es empfehlenswert, sich über die am Installationsort geltenden Vorschriften zu informieren.

Weitere Bestandteile (Platinen, Handsenderbatterien usw.) können Schadstoffe enthalten. Sie müssen dementsprechend entfernt und in zugelassenen Fachbetrieben entsorgt werden.

### **NICHT IN DIE UMWELT GELANGEN LASSEN!**

*Die in dieser Anleitung angegebenen Daten und Informationen können jederzeit, ohne Vorankündigung abgeändert werden.*

**Herstellereklärung ** - Die Came Cancelli Automatici S.p.A. bestätigt, dass dieses Gerät den grundlegenden Anforderungen und entsprechenden Bestimmungen der Richtlinien 2006/95/EG, 2014/30/UE und 1999/05/EG entspricht.

*Auf Anfrage ist eine dem Original entsprechende Kopie der Konformitätserklärung erhältlich.*



**ES** INSTRUCCIONES IMPORTANTES PARA LA SEGURIDAD DE LAS PERSONAS  
UNA INSTALACIÓN INCORRECTA PUEDE CAUSAR DAÑOS GRAVES. CABE AJUSTARSE A LAS INSTRUCCIONES DE INSTALACIÓN.  
ESTE MANUAL ESTÁ DESTINADO EXCLUSIVAMENTE A INSTALADORES PROFESIONALES O A PERSONAS COMPETENTES.

## LEYENDA DE LOS SÍMBOLOS

 Este símbolo destaca las partes que cabe leer detenidamente.

 Este símbolo destaca las partes relacionadas con la seguridad.

 Este símbolo indica lo que hay que comunicar al usuario.

## DESCRIPCIÓN

El cuadro de mando Martini es una central receptora para el control plenamente seguro de una automatización. Incorpora luz de cortesía de bajo consumo, pulsador paso – paso, testigo en la carcasa y zumbador de indicación de anomalías. El cuadro Martini se alimenta con 230V AC, con una frecuencia de 50/60 Hz.

Los dispositivos de mando y los accesorios se alimentan con 24V.

 Los accesorios no tienen que absorber, en total, más de 50mA.

## Medidas (mm) **A**

### Uso previsto

El cuadro de mando MARTINI ha sido diseñado para controlar motores monofásicos de 230V, con final de carrera mecánico incorporado, destinados a la automatización de

persianas y cierres enrollables.

 Se prohíbe una instalación o uso diferente del indicado en este manual.

## Límites de utilización

Cabe ajustarse a las distancias y a los diámetros de los cables tal y como se indica en el cuadro "Tipos de cables y secciones mínimas".

La potencia total del motor no debe rebasar los 800 W.

## Datos técnicos

Tipo	001YE0143 MARTINI
Grado de protección (IP)	20
Alimentación (V – 50/60 Hz)	230
Absorción en reposo (mA)	85
Potencia (W)	800
Temperatura de funcionamiento (°C)	-20/+55
Clase de aislamiento de los circuitos	I
Peso (kg)	0,84
Absorción máx. accesorios de 24 V (mA)	50
Material de la caja	ABS
Fusible protector de la tarjeta electrónica (A-F)	6.3

## Descripción de las partes **B**

1. Bornero de conexión
2. Transformador
3. Pulsador de almacenamiento y borrado Radio
4. LED de señalización
5. Lámpara de cortesía

6. Conector de tarjeta en la tapa
7. Trimmer de regulación del tiempo de cierre automático
8. Pulsador interno carrera puerta
9. Dip de selección de funciones
10. Receptor radio
11. LED POWER presencia tensión
12. Pulsador paso-paso
13. LED de indicación de anomalías
14. Portalámparas
15. Prensaestopas para cables de alimentación, salida motor y salida luz intermitente de 230V

## INDICACIONES GENERALES PARA LA INSTALACIÓN

### Comprobaciones preliminares

Antes de proceder con la instalación del cuadro:

- comprobar que la zona elegida para la fijación esté protegida contra eventuales golpes y que la superficie de fijación sea sólida y que la fijación se efectúe con tornillos, tacos, etc., adecuados para la superficie.
- prever un adecuado dispositivo de desconexión omnipolar, con una distancia de más de 3 mm entre los contactos, para seccionar la alimentación.
- preparar tuberías y canaletas adecuadas para hacer pasar los cables eléctricos, garantizando de esta manera su protección contra los daños mecánicos

### Herramientas y materiales **C**

Cerciorarse de que se dispone de todos los materiales e instrumentos necesarios para efectuar la instalación en condiciones de máxima seguridad y según las normativas vigentes. En la figura se presentan algunos ejemplos de las herramientas que el instalador necesita.

## Tipos de cables y secciones mínimas

Conexión	Tipo de cable	Longitud cable 1 < 10 m	Longitud cable 10 < 20 m	Longitud cable 20 < 30 m
Alimentación cuadro 230 V AC	FROR CEI 20-22 CEI EN 50267- 2-1	3G x 0,75 mm <sup>2</sup>	3G x 1 mm <sup>2</sup>	3G x 1,5 mm <sup>2</sup>
Alimentación motor 230 V AC		4G x 0,75 mm <sup>2</sup>	3G x 1 mm <sup>2</sup>	3G x 1,5 mm <sup>2</sup>
Luz intermitente		2 x 0,75 mm <sup>2</sup>	2 x 1 mm <sup>2</sup>	2 x 1,5 mm <sup>2</sup>
Emisores fotocélulas		2 x 0,5 mm <sup>2</sup>	2 x 0,5 mm <sup>2</sup>	2 x 0,5 mm <sup>2</sup>
Receptores fotocélulas		4 x 0,5 mm <sup>2</sup>	4 x 0,5 mm <sup>2</sup>	4 x 0,5 mm <sup>2</sup>
Alimentación accesorios		2 x 0,5 mm <sup>2</sup>	2 x 0,5 mm <sup>2</sup>	2 x 1 mm <sup>2</sup>
Dispositivos de mando y de seguridad		2 x 0,5 mm <sup>2</sup>	2 x 0,5 mm <sup>2</sup>	2 x 0,5 mm <sup>2</sup>
Conexión Antena	RG58	máx. 10 m		

📖 Si los cables tienen una longitud distinta con respecto a la indicada en la tabla, hay que determinar la sección de los cables con arreglo a la absorción efectiva de los dispositivos conectados y según lo establecido por la normativa CEI EN 60204-1.

En caso de conexiones que prevean varias cargas en la misma línea (secuenciales), se debe volver a considerar el dimensionamiento en función de las absorciones y de las distancias efectivas. Para conexiones de productos no previstos en este manual, véanse las instrucciones adjuntadas a dichos productos.

## INSTALACIÓN

⚠ Las siguientes ilustraciones son solo ejemplos, ya que el espacio para fijar la automatización y los accesorios cambia con arreglo a las dimensiones máximas. El instalador debe elegir la solución más acorde con las exigencias.

### Fijación y montaje de la caja

Fases **D**, **E**, **F**, **G**, **H** e **I**.

## CONEXIONES ELÉCTRICAS Y PROGRAMACIÓN

⚠ Antes de actuar hay que cortar la tensión.

### Alimentación **J**

### Motorreductor **K**

### Dispositivos de señalización e iluminación **L**

Luzintermitente(Capacidaddelcontacto:230VAC-25Wmáx.). Parpadea durante la apertura y el cierre del enrollable.

### Dispositivos de mando **M**

#### Pulsador de STOP (contacto NC) **1**

Pulsador de parada del enrollable con la exclusión del ciclo de cierre automático; para retomar el movimiento hay que apretar el pulsador de mando o el pulsador del emisor. La primera maniobra será siempre en la dirección de apertura Si no se utiliza hay que puentear el contacto 1-2.

Función SOLO ABRE desde selector con llave/pulsador de apertura (contacto NA) **2**

Permite abrir el enrollable.

Función ABRE-STOP-CIERRA desde selector con llave/pulsador paso-paso (contacto NA) **3**

Permite abrir y cerrar el enrollable; apretando el pulsador o girando la llave del selector invierte el movimiento del enrollable.

👉 Con el DIP 8 en ON (acción mantenida activa) el contacto 2-3 queda como SOLO ABRE y el contacto 2-7 se vuelve SOLO CIERRE.

### Dispositivos de seguridad

Dispositivos de seguridad del tipo fotocélulas, bordes sensibles y conformes a la norma EN 12978.

Entradas C1/C7/CR en el bornero del cuadro/tarjeta (contacto NC).

📖 En la fase de cierre de las hojas, la apertura del contacto provoca siempre la inversión del movimiento hasta la completa apertura.

Nom-bre	Tipo de dispositivo	Descripción de la función
2-C1	fotocélulas <b>N</b>	Al abrir el contacto (presencia de un obstáculo entre las fotocélulas) parpadea el LED rojo en la tapa. Si no se utiliza la entrada, puentearla.
2-C7	borde sensible <b>O</b>	Al contacto con el borde sensible de seguridad (cuando el borde sensible toca un obstáculo) el zumbador emite una señal sonora y parpadea el LED rojo en la tapa. Si no se utiliza la entrada, puentearla.
2-CR	borde sensible resistivo <b>O</b>	Al contacto con el borde sensible de seguridad (cuando el borde sensible toca un obstáculo) el zumbador emite una señal sonora y parpadea el LED rojo en la tapa. Entrada reservada para los bordes con resistencia 8K2. Si no se utiliza la entrada, puentearla con la resistencia suministrada.

📖 Después de tres actuaciones consecutivas por obstáculo se desactiva el cierre automático si estaba activo.

## Entradas SM **P**

Entradas SM1 y SM2 (contacto NA). Se destinan para la instalación de un accesorio que tiene una doble tarea:

- Deshabilitar el borde sensible cuando éste se apoya al suelo, asegurando un cierre total del enrollable. Esto permite cerrar completamente el cerramiento sin tener problemas de detección de obstáculos;
- Señalar la apertura forzada del cerramiento desde el exterior, generando una alarma que corresponde al cierre del contacto NA entre AL1 y AL2.

El accesorio se compone de un sensor que se instala cerca de la zona de cierre del enrollable, y de un imán que se aplica al cerramiento de manera que active el sensor cuando está cerrado. Para más información consúltese el manual de instalación del accesorio.

## Alarma de apertura forzada del cerramiento **Q**

Las salidas AL1 y AL2 son un contacto exento de tensión, normalmente abierto, que la central cierra cuando se fuerza la apertura del cerramiento desde el exterior (sin la ayuda del motor). El contacto se restablece apretando cualquier pulsador del emisor memorizado. Transcurridos 10 minutos consecutivos de alarma activa (cierre abierto) el contacto se abre de nuevo.

Cuando se vuelve a posicionar el imán sobre el sensor (cerramiento de nuevo cerrado) la alarma cesa al cabo de 3 minutos.

## Conexión de seguridad de las fotocélulas **R**

Prueba de seguridad: a cada mando de apertura o de cierre, la tarjeta comprueba que los sistemas de seguridad funcionen. Una eventual anomalía impide cualquier comando y parpadea el LED en la tarjeta.

## Conexión eléctrica para el funcionamiento del test de seguridad de las fotocélulas:

el emisor y el receptor tienen que estar conectados como se muestra en el dibujo; el DIP 5 tiene que estar en ON.

📖 **NOTA IMPORTANTE.** En caso de otros sistemas de seguridad conectados con la tarjeta, es necesario cambiar la conexión de 2-C7 y 2-CR a TS-C7 y TS-CR.

## Regulación de los finales de carrera y del tiempo de protección

El tiempo de protección protege el cerramiento si no actúa el final de carrera mecánico del motor y corta la alimentación en vistas de evitar recalentamientos o daños al cerramiento.

Memorizar un emisor o utilizar los mandos cableados; Para cada maniobra el cuadro de mando mantiene alimentado el motor por un tiempo de trabajo de 2,5 minutos; El tiempo de trabajo de 2,5 minutos está indicado por el parpadeo continuo también cuando el motor está parado. Al final de la regulación de ambos finales de carrera, superior e inferior, se pasa a memorizar el tiempo de protección **S**:

- Con el cuadro alimentado, apretar el pulsador Door Run durante 5 segundos
- Se enciende el LED PROG y automáticamente el motor efectúa una carrera completa entre los finales de carrera superior e inferior.
- Al final de la memorización del tiempo de protección, la centralita emite un sonido continuo durante 5 segundos y el LED PROG se apaga.

Si el proceso se interrumpe manualmente o por la acción de los dispositivos de seguridad, hay que repetir el proceso desde el principio.

## Borrado del tiempo de protección **T**

📖 No hay que modificar los finales de carrera mecánicos antes de haber borrado el tiempo de protección.

- Con el cuadro alimentado, apretar el pulsador Door Run hasta que el LED PROG parpadee.
- Apretar de nuevo el pulsador Door Run hasta que el LED PROG se apague.

## Selección de las funciones **U**

N.º de Dip	Posición	Descripción de la función
DIP1	ON	Parpadeo previo de 5 segundos en apertura y cierre activado; (DIP1 OFF - desactivado)
DIP2	ON	<b>Detección de obstáculo:</b> con motor parado (cerramiento cerrado, abierto o después de un mando de stop total), impide cualquier movimiento si los dispositivos (por ej. fotocélulas) detectan un obstáculo.
DIP2	OFF	<b>Detección de obstáculo:</b> con motor parado (cerramiento abierto o después de un mando de stop total), impide el movimiento de cierre si los dispositivos (por ej. fotocélulas) detectan un obstáculo.
DIP3	ON	En caso de anomalía en C1 (LED de señalización parpadeante) se puede forzar el cierre solo con acción mantenida (solo si los DIP 2 y DIP 5 están en OFF).
DIP4	ON	Inversión del sentido de giro del motor.
DIP5	ON	Función de prueba de seguridad para comprobar la eficiencia de los dispositivos de seguridad; (DIP5 OFF - desactivada)
DIP6	ON	Habilitación del borrado de emisores.
DIP7	OFF	Activa la función de memorización de un solo código radio (tipo TAM).
DIP7	ON	Activa la función de memorización de un código radio de tipo Wagner.
DIP8	ON	Función de acción mantenida activada; (DIP8 OFF - desactivada)

## Regulaciones **V**

Trimmer	Descripción de la función
TRIMMER TCA:	Regulación del tiempo de cierre automático desde un mínimo de 0 s, que deshabilita la función, hasta un máximo de 120 s.

☞ Durante el cierre automático el LED CLOSE parpadea. El temporizador del cierre automático se activa en el final de carrera en apertura. El tiempo establecido de antemano es regulable y de todas maneras depende de la eventual actuación de los dispositivos de seguridad y no se activa después de un restablecimiento posterior a un «stop» total de seguridad o en caso de falta de energía eléctrica.

## Activación del emisor **W**

### Antena suplementaria externa

Desconectar la antena interna y conectar la antena externa utilizando los bornes pertinentes en la tarjeta.

## Memorización de los emisores

### Proceso para memorizar emisores con función secuencial **X**:

- Con el cuadro alimentado, comprobar que los DIP 6 y 7 estén en OFF.
- Apretar el pulsador SET hasta que el LED PROG parpadee.
- Apretar el pulsador del emisor que se desea memorizar.
- Si el LED PROG queda encendido quiere decir que el código ha sido memorizado.
- Esperar que el LED PROG se apague antes de efectuar otras operaciones.

### Proceso para memorizar emisores con función separada Abre-Stop-Cierra **Y**:

- Con el cuadro alimentado, comprobar que el DIP 6 esté en OFF y que el DIP 7 esté en ON.
- Apretar el pulsador SET hasta que el LED PROG parpadee.
- Apretar el pulsador del emisor que se desea memorizar.
- Si el LED PROG queda encendido quiere decir que el código ha sido memorizado.
- Esperar que el LED PROG se apague antes de efectuar otras operaciones.

En total se pueden memorizar 25 emisores; si se intenta memorizar uno más, el cuadro emite un sonido continuo durante 2 segundos para indicar que el proceso ha fallado.

## Borrado de todos los emisores **Z**

- Con el cuadro alimentado, poner el DIP 6 en ON, apretar el pulsador SET hasta que el LED PROG empieza a parpadear, apretar de nuevo el pulsador SET hasta que el LED PROG se apague.
- Al final de la operación poner de nuevo el DIP 6 en OFF.

## OPERACIONES FINALES **K**

Enchufar el conector de la tarjeta de la tapa en el alojamiento pertinente en la tarjeta principal, prestando atención al sentido de enchufe.

Atornillar los tornillos de la tapa.  
Cerrar la tapa y poner la pantalla.

**Desguace y eliminación** - Antes de actuar siempre es conveniente consultar las normativas específicas vigentes en el lugar donde se efectúa la instalación.

Otros elementos (tarjetas electrónicas, baterías de los emisores, etc.) podrían contener sustancias contaminantes. Por consiguiente se deben quitar de los equipos y entregar a empresas autorizadas para su recuperación o eliminación.

**¡NO TIRAR AL MEDIOAMBIENTE!**

*Los datos y las informaciones presentados en este manual pueden ser modificados en cualquier momento y sin obligación de previo aviso.*

**Declaración**  Come Cancelli Automatici S.p.A. declara que este dispositivo cumple con los requisitos esenciales y con las demás disposiciones pertinentes establecidas por las Directivas 2006/95/CE, 2014/30/UE y 1999/05/CE.

*A petición está disponible la copia conforme al original de la declaración de conformidad.*

**NL** BELANGRIJKE VOORSCHRIFTEN VOOR DE VEILIGHEID VAN PERSONEN EEN VERKEERDE INSTALLATIE KAN ERNSTIGE SCHADE VEROORZAKEN. LEEF ALLE INSTALLATIEVOORSCHRIFTEN NA. DEZE GEBRUIKSAANWIJZING IS UITSLUITEND BEDOELD VOOR PROFESSIONELE INSTALLATEURS OF DESKUNDIGE MONTEURS.

## LEGENDA VAN DE SYMBOLEN

 Dit symbool staat bij tekst die aandachtig dient te worden gelezen.

 Dit symbool hoort bij veiligheidsinstructies.

 Dit symbool geeft informatie aan die u aan de gebruiker van het product moet verstrekken.

## BESCHRIJVING

De stuurkast Martini is een ontvangsteenheid voor de veilige besturing van een automatisering. Voorzien van een energiebesparend gebruikerslicht, stap-voor-stapknop, controlelampje op de afdekking en een zoemer voor het signaleren van storingen.

Martini werkt op 230 V AC met een frequentie van 50/60 Hz. De bedieningen en de uitrustingen werken op 24 V.

 De uitrustingen mogen samen niet meer dan 50mA verbruiken.

## Maten (mm) **A**

### Gebruiksbestemming

De stuurkast MARTINI is ontworpen voor het besturen van eenfasemotoren op 230V met ingebouwde mechanische eindaanslag, die zijn bestemd voor de automatisering van rolluiken en -poorten.

 Elke andere installatie en soorten gebruik die niet overeenstemmen met wat is voorgeschreven in deze gebruiksaanwijzing, zijn verboden.

### Gebruikslimieten

Neem de afstanden en doorsneden van de kabels in acht zoals aangegeven in de tabel "Kabelsoorten en minimale diktematen".

Het totale vermogen van de motor mag niet meer dan 800 W bedragen.

### Technische gegevens

Type	001YE0143 MARTINI
IP-Beschermingsgraad	20
Voeding (V - 50/60 Hz)	230
Verbruik in ruststand (mA)	85
Vermogen (W)	800
Bedrijfstemperatuur (°C)	-20/+55
Isolatieklasse circuits	I
Gewicht (kg)	0,84
Max. stroomopname uitrustingen op 24 V (mA)	50
Materiaal van de behuizing	ABS
Zekering ter beveiliging van de printplaat (A-F)	6.3

### Beschrijving van de delen **B**

1. Aansluitklemmen
2. Transformator
3. Knop voor opslaan en verwijderen radio
4. Signaleringsleds
5. Gebruikerslicht

6. Connector printplaat op de afdekking
7. Trimmer voor de regeling van de automatische sluitingsduur
8. Interne knop poortbaan
9. Dipswitches voor functie-instelling
10. RF-ontvanger
11. Led POWER aanwezigheid spanning
12. Stap-voor-stapknop
13. Led signalering storingen
14. Lichthouder
15. Kabelklemmen voor voeding, motoruitgang en knipperlichtuitgang 230V

## ALGEMENE AANWIJZINGEN VOOR DE INSTALLATIE

### Controles vooraf

Neem de volgende instructies in acht alvorens de stuurkast te installeren:

- controleer of de plaats van installatie beschermd is tegen stoten, of het bevestigingsoppervlak stevig genoeg is en of de bevestiging gebeurt met degelijk materiaal (schroeven, pluggen, etc.) dat geschikt is voor het oppervlak.
- zorg voor een meerpolige schakelaar met een afstand tussen de contacten van meer dan 3 mm om de stroom uit te schakelen.
- zorg voor buizen en goten voor het leggen van de elektrische kabels, zodat deze beschermd worden tegen mechanische beschadiging

### Gereedschap en materialen **C**

Zorg ervoor dat u alle instrumenten en materialen hebt die nodig zijn voor een veilige installatie volgens alle geldende voorschriften en normen. In de afbeelding staan enkele voorbeelden van gereedschappen voor de installatie.

## Kabelsoorten en minimale diktematen

Aansluiting	Type kabel	Kabel- lengte 1 < 10 m	Kabel- lengte 10 < 20 m	Kabel- lengte 20 < 30 m
Voeding stuurkast 230 V AC	FROR CEI 20-22 CEI EN 50267- 2-1	3G x 0,75 mm <sup>2</sup>	3G x 1 mm <sup>2</sup>	3G x 1,5 mm <sup>2</sup>
Motorvoeding 230 V AC		4G x 0,75 mm <sup>2</sup>	3G x 1 mm <sup>2</sup>	3G x 1,5 mm <sup>2</sup>
Knipperlicht		2 x 0,75 mm <sup>2</sup>	2 x 1 mm <sup>2</sup>	2 x 1,5 mm <sup>2</sup>
Fotocelzenders		2 x 0,5 mm <sup>2</sup>	2 x 0,5 mm <sup>2</sup>	2 x 0,5 mm <sup>2</sup>
Fotocelontvangers		4 x 0,5 mm <sup>2</sup>	4 x 0,5 mm <sup>2</sup>	4 x 0,5 mm <sup>2</sup>
Voeding uitrus- tingen		2 x 0,5 mm <sup>2</sup>	2 x 0,5 mm <sup>2</sup>	2 x 1 mm <sup>2</sup>
Bedieningen en beveiligingen		2 x 0,5 mm <sup>2</sup>	2 x 0,5 mm <sup>2</sup>	2 x 0,5 mm <sup>2</sup>
Aansluiting antenne	RG58	max. 10 m		

Als de kabels een andere lengte hebben dan de in de tabel voorgeschreven lengte, bepaalt u hun doorsnede aan de hand van de effectieve stroomopname door de aangesloten apparaten en volgens de voorschriften van de norm CEI EN 60204-1. Voor seriegeschakelde belastingen op dezelfde lijn dient u de afmetingen van de kabel te bepalen aan de hand van de stroomopname en de effectieve afstanden. Voor aansluiting van producten die niet in deze handleiding in aanmerking zijn genomen, geldt de documentatie die bij deze producten zelf hoort.

## INSTALLATIE

De illustraties dienen slechts als voorbeelden; de ruimte voor de bevestiging van de automatisering en de uitrusting varieert afhankelijk van de afmetingen. De technicus die het systeem installeert zal de meest geschikte oplossing moeten kiezen.

### De behuizing bevestigen en monteren

Fasen **D**, **E**, **F**, **G**, **H** en **I**.

## ELEKTRISCHE AANSLUITINGEN EN PROGRAMMERING

Alvorens handelingen aan de printplaat uit te voeren, dient u de stroom uit te schakelen.

### Voeding **J**

### Motor **K**

### Inrichtingen voor signalering en verlichting **L**

**Knipperlicht** (contactvermogen: 230 V AC - 25 W max). Knippert tijdens het openen en sluiten van het luik.

### Bedieningen **M**

#### Stopknop (N.C.-contact) **1**

- Knop om het rolluik te stoppen met uitschakeling van de automatische sluitingscyclus. De beweging kan worden hervat door op de bedieningsknop of de zendertoets te drukken. De eerste beweging zal altijd opening zijn. Indien niet gebruikt, moet een brug worden geplaatst op het contact 1-2.

**Functie ALLEEN OPENEN** met sleutelschakelaar/ openingknop (N.O.-contact) **2**  
Hiermee wordt het rolluik geopend.

**Functie OPENEN-STOPPEN-SLUITEN** met sleutelschakelaar/stap-voor-stapknop (N.O.-contact) **3**

Hiermee kan het rolluik worden geopend en gesloten. Door op de knop te drukken of de sleutelschakelaar te draaien wordt de beweging van het rolluik omgekeerd.

Met DIP 8 op ON (hold-to-run-werking actief) blijft het contact 2-3 ALLEEN OPENEN en wordt het contact 2-7 ALLEEN SLUITEN.

### Veiligheidsinrichtingen

Veiligheidsinrichtingen zoals fotocellen en veiligheidsranden die voldoen aan de norm EN 12978.

Ingangen C1/C7/CR op het klemmenbord van de stuurkast/ printplaat (N.C.-contact).

Tijdens het sluiten zorgt het openen van het contact voor het omkeren van de beweging tot het luik weer helemaal open is.

Naam	Soort inrichting	Functiebeschrijving
2-C1	fotocellen <b>N</b>	Bij de opening van het contact (obstakel aanwezig tussen de fotocellen) knippert de rode led op de afdekking. Als de ingang niet wordt gebruikt, plaats dan een brug.
2-C7	veiligheidsrand <b>O</b>	Bij contact met de veiligheidsrand (als de veiligheidsrand een obstakel tegenkomt) laat de zoemer een akoestisch signaal horen en knippert de rode led op de afdekking. Als de ingang niet wordt gebruikt, plaats dan een brug.
2-CR	resistieve veiligheidsrand <b>O</b>	Bij contact met de veiligheidsrand (als de veiligheidsrand een obstakel tegenkomt) laat de zoemer een akoestisch signaal horen en knippert de rode led op de afdekking. Ingang gereserveerd voor de randen met weerstand 8K2. Als de ingang niet wordt gebruikt, plaats dan een brug met de meegeleverde weerstand.

📖 Na drie achtereenvolgende interventies bij obstakeldetectie wordt de automatische sluiting, indien actief, uitgeschakeld.

## Ingangen SM **P**

Ingangen SM1 en SM2 (N.O.-contact). Deze zijn bedoeld voor de installatie van een uitrusting met een dubbele functie:

- De veiligheidsrand deactiveren als deze de grond raakt, waardoor een volledige sluiting van het rolluik wordt gegarandeerd. Hierdoor kan de afsluiting volledig sluiten zonder obstakeldetectieproblemen;
- Het geforceerd, van buitenaf openen van de afsluiting signaleren, waarmee een alarm wordt gegenereerd dat overeenkomt met de sluiting van het N.O.-contact tussen AL1 en AL2.

De uitrusting bestaat uit een sensor die in de buurt van de sluitingszone van het rolluik moet worden geïnstalleerd en uit een magneet die zodanig op het rolluik moet worden bevestigd dat hij de sensor activeert als het luik gesloten is. Raadpleeg voor meer informatie de installatiehandleiding van de uitrusting.

## Alarm geforceerd openen van de afsluiting **Q**

De uitgang AL1 en AL2 is een potentiaalvrij N.O.-contact dat de eenheid sluit als de afsluiting geforceerd van buitenaf wordt geopend (zonder behulp van de motor). Het contact wordt teruggesteld door op een willekeurige toets van de opgeslagen zender te drukken. Na 10 onafgebroken minuten actief alarm (rolluik open) gaat het contact weer open. Als de magneet opnieuw op de sensor wordt geplaatst (rolluik weer gesloten) stopt het alarm na 3 minuten.

## Veiligheidsaansluiting van de fotocellen **R**

Veiligheidstest: bij elke instructie voor openen of sluiten controleert de printplaat of de veiligheidssystemen werken. Als er een afwijking is, wordt de bediening geblokkeerd en knippert de led op de printplaat.

## Elektrische aansluiting voor de werking van de veiligheidstest van de fotocellen:

de zender en de ontvanger moeten worden aangesloten zoals in de afbeelding; DIP 5 moet op ON worden gezet.

📖 BELANGRIJK. Als er andere veiligheidssystemen aan de printplaat zijn aangesloten, moet de aansluiting van 2-C7 en 2-CR naar TS-C7 en TS-CR worden veranderd.

## Regeling van de eindaanslagen en de beveiligingsduur

De beveiligingsduur beschermt de afsluiting als de mechanische eindaanslag van de motor niet ingrijpt, en schakelt de stroom uit om eventuele oververhitting of schade aan de afsluiting te voorkomen.

Een zender opslaan of de bedrade bedieningen gebruiken; Voor elke beweging houdt de stuurkast de motor gevoed gedurende een bedrijfsduur van 2,5 minuten; De bedrijfsduur van 2,5 minuten wordt aangegeven door het voortdurend knipperen, ook als de motor stilstaat. Als de regeling van de bovenste en onderste eindaanslag is voltooid, kan de beveiligingsduur worden opgeslagen **S**:

- Druk, met de stroom naar de stuurkast ingeschakeld, 5 seconden op de toets Door Run
- De led PROG gaat branden en de motor voert automatisch een volledige beweging tussen de bovenste en onderste eindaanslag uit.
- Als het opslaan van de beveiligingsduur is voltooid, laat de besturingseenheid 5 seconden lang een geluid horen en gaat de led PROG uit.

Als de procedure handmatig of door de interventie van veiligheidsinrichtingen wordt onderbroken, moet de procedure vanaf het begin worden herhaald.

## De beveiligingsduur annuleren **T**

📖 Niet de mechanische eindaanslagen wijzigen voordat u de beveiligingsduur heeft geannuleerd.

- Druk, met de stroom naar de stuurkast ingeschakeld, op de toets Door Run tot de led PROG knippert.
- Druk opnieuw op de toets Door Run tot de led PROG uitgaat.

## Funcities instellen **U**

Nr. dip	Positie	Funcatiebeschrijving
DIP1	ON	Waarschuwingknipperlicht van 5 seconden bij openen en sluiten geactiveerd; (DIP1 OFF - gedeactiveerd)
DIP2	ON	<b>Obstakeldetectie:</b> als de motor stilstaat (luik gesloten, open of na een instructie voor totale stop), wordt elke beweging verhinderd als de inrichtingen (bijv. fotocellen) een obstakel detecteren.
DIP2	OFF	<b>Obstakeldetectie:</b> als de motor stilstaat (luik open of na een instructie voor totale stop), wordt de sluiting verhinderd als de inrichtingen (bijv. fotocellen) een obstakel detecteren.
DIP3	ON	In geval van een storing op C1 (knipperende signaleringsled) kan de sluiting alleen met hold-to-run-werking worden geforceerd (alleen als DIP 2 en DIP 5 op OFF staan).
DIP4	ON	Omkering van de draairichting van de motor.
DIP5	ON	Funcatie van de veiligheidstest om te controleren of de veiligheidsinrichtingen goed werken; (DIP5 OFF - gedeactiveerd)
DIP6	ON	Activering verwijdering zenders.
DIP7	OFF	Activeert de functie voor de verwijdering van één radiocode (type TAM).
DIP7	ON	Activeert de functie voor het opslaan van de radiocode type Wagner.
DIP8	ON	Funcatie hold-to-run-werking geactiveerd; (DIP8 OFF - gedeactiveerd)

## Instellingen

Trimmer	Functiebeschrijving
TRIMMER TCA	Regeling van de automatische sluitingsduur van een minimum van 0 s, waarbij de functie is uitgeschakeld, tot een maximum van 120 s.

 Tijdens de automatische sluiting knippert de led CLOSE. De timer voor de automatische sluiting wordt geactiveerd als het luik de eindaanslag bij het openen bereikt. De vooraf ingestelde duur kan gewijzigd worden en hangt in ieder geval af van het eventuele ingrijpen door de veiligheidsinrichtingen. De duur wordt niet geactiveerd na een totale «veiligheidsstop» of door stroomuitval.

## De zender activeren

### Extra externe antenne

Koppel de interne antenne los en sluit de externe antenne aan op de daarvoor bestemde klemmen op de printplaat.

## De zenders opslaan

### Procedure voor het opslaan van de zenders met sequentiële functie

- Controleer, met de stroom naar de stuurkast ingeschakeld, of de DIPS 6 en 7 op OFF staan.
- Druk op de toets SET tot de led PROG knippert.
- Druk op de toets van de zender die u wilt opslaan.
- Als de led PROG blijft branden, is de code opgeslagen.
- Wacht tot de led PROG uitgaat alvorens andere verrichtingen uit te voeren.

### Procedure voor het opslaan van zenders met de aparte functie Openen-Stoppen-Sluiten

- Controleer, met de stroom naar de stuurkast ingeschakeld,

of DIP 6 op OFF staat en DIP 7 op ON.

- Druk op de toets SET tot de led PROG knippert.
- Druk op de toets van de zender die u wilt opslaan.
- Als de led PROG blijft branden, is de code opgeslagen.
- Wacht tot de led PROG uitgaat alvorens andere verrichtingen uit te voeren.

Er kunnen in totaal 25 zenders worden opgeslagen. Als u er meer probeert op te slaan, zal de stuurkast 2 seconden lang een geluid laten horen om aan te geven dat de procedure niet kan worden uitgevoerd.

## Alle zenders verwijderen

- Zet, met de stroom naar de stuurkast ingeschakeld, DIP 6 op ON, druk op de knop Set tot de led PROG begint te knippen en druk opnieuw op de knop Set tot de led PROG uitgaat.
- zet na deze procedure DIP 6 terug op OFF.

## AFSLUITENDE VERRICHTINGEN

Plaats de printplaatconnector van de afdekking in de daarvoor bestemde houder op de hoofdprintplaat en let goed op de richting.

Draai de schroeven van de afdekking vast.

Sluit het luikje en bevestig de lichtkap.

**Ontmantelen en slopen** - Voordat u dit doet, dient u altijd de voorschriften terzake te controleren die gelden in het land van installatie.

Andere componenten zoals printplaten, zenderbatterijen, enzovoort kunnen vervuilende stoffen bevatten. Lever deze in bij erkende afvalbedrijven voor de verwerking van schadelijk afval.

### VERVUIL HET MILIEU NIET MET AFVAL!

*De in deze gebruiksaanwijzing vermelde gegevens en informatie kunnen op elk ogenblik en zonder verplichting tot waarschuwing vooraf worden gewijzigd.*

**Verklaring ** Came Cancelli Automatici S.p.A. verklaart dat de apparatuur voldoet aan de essentiële vereisten en andere ter zake doende voorschriften van de richtlijnen 2006/95/EG, 2014/30/UE en 1999/05/EG.

*Op verzoek is een kopie van de verklaring van overeenstemming verkrijgbaar.*



**PT** IMPORTANTES INSTRUÇÕES PARA A SEGURANÇA DAS PESSOAS  
A INSTALAÇÃO INCORRECTA PODE CAUSAR GRAVES DANOS, SIGA AS INSTRUÇÕES DE INSTALAÇÃO. ESTE MANUAL É DESTINADO EXCLUSIVAMENTE A INSTALADORES PROFISSIONAIS OU PESSOAS QUALIFICADAS

## LEGENDA DOS SÍMBOLOS

- Este símbolo indica partes a serem lidas com atenção.
- Este símbolo indica partes que se referem à segurança.
- Este símbolo indica o que deve ser comunicado ao utilizador.

## DESCRIÇÃO

O quadro de comando Martini é uma central receptora para o controlo de uma automatização em total segurança. Possui luz de cortesia com poupança energética, botão passo a passo, luz piloto e aviso sonoro de anomalias.

Martini deve ser alimentado a 230 V AC., com frequência de 50/60 Hz.

Os dispositivos de comando e os acessórios são de 24V.

Os acessórios não devem absorver totalmente mais de 50mA.

## Dimensões (mm) **A**

## Destinação de uso

O quadro de comando MARTINI foi projectado para o controlo de motores monofásicos a 230V com fim de curso mecânico incorporado destinados à automatização de cerramentos de enrolar.

Toda e qualquer instalação ou uso diverso daquele indicado no seguinte manual, considera-se proibido.

## Limites de emprego

Respeite as distâncias e diâmetros dos cabos, como indicado na tabela “Tipo de cabos e espessuras mínimas”.

A potência total do motor não deve ultrapassar os 800 W.

## Dados técnicos

Tipo	001YE0143 MARTINI
Grau de protecção (IP)	20
Alimentação (V - 50/60 Hz)	230
Absorção em repouso (mA)	85
Potência (W)	800
Temperatura de funcionamento (°C)	-20/+55
Classe de isolamento dos circuitos	I
Peso (kg)	0.84
Absorção máxima acessórios a 24 V (mA)	50
Material do contentor	ABS
Fusível com protecção da placa electrónica (A-F)	6.3

## Descrição de suas partes **B**

1. Terminais de ligação
2. Transformador
3. Botão de memorização e cancelamento rádio
4. LED de sinalização
5. Lâmpada sinalizadora
6. Conector da placa na tampa
7. Trimmer regulação do tempo de fechamento automático
8. Botão interno do curso da porta
9. Dip para selecção de funções

10. Receptor de rádio
11. LED POWER de presença de corrente
12. Botão passo/passo
13. LED de sinalização de anomalias
14. Porta-lâmpada
15. Abraçadeiras para a alimentação, saída do motor e saída lampejador a 230V.

## INDICAÇÕES GERAIS DE INSTALAÇÃO

### Controlos preliminares

Antes de começar a instalar o quadro, é preciso :

- verificar se a área escolhida para a fixação está protegida de possíveis golpes e que a superfície de fixação esteja firme, a fixação deve ser feita com parafusos e buchas indicados para o tipo de superfície.
- providenciar um dispositivo de desconexão unipolar adequado, com distância superior a 3 mm entre os contactos, com interrupção da alimentação.
- preparar tubos e conduítes adequados para a passagem dos cabos eléctricos, a garantir a protecção contra danos mecânicos.

### Ferramentas e materiais **C**

Certifique-se de ter todas as ferramentas e o material necessário para efectuar a instalação com a máxima segurança e segundo as normas vigentes. Na figura, alguns exemplos de ferramentas para a instalação.

## Tipo de cabos e espessuras mínimas

Ligações	Tipo de Cabo	Comprimento cabo 1 < 10 m	Comprimento cabo 10 < 20 m	Comprimento cabo 20 < 30 m
Alimentação do quadro 230 V AC	FROR CEI 20-22 CEI EN 50267-2-1	3G x 0,75 mm <sup>2</sup>	3G x 1 mm <sup>2</sup>	3G x 1,5 mm <sup>2</sup>
Alimentação do motor 230 V AC		4G x 0,75 mm <sup>2</sup>	3G x 1 mm <sup>2</sup>	3G x 1,5 mm <sup>2</sup>
Lampejador		2 x 0,75 mm <sup>2</sup>	2 x 1 mm <sup>2</sup>	2 x 1,5 mm <sup>2</sup>
Transmissores de fotocélulas		2 x 0,5 mm <sup>2</sup>	2 x 0,5 mm <sup>2</sup>	2 x 0,5 mm <sup>2</sup>
Receptores de fotocélulas		4 x 0,5 mm <sup>2</sup>	4 x 0,5 mm <sup>2</sup>	4 x 0,5 mm <sup>2</sup>
Alimentação de acessórios	RG58	2 x 0,5 mm <sup>2</sup>	2 x 0,5 mm <sup>2</sup>	2 x 1 mm <sup>2</sup>
Dispositivos de comando e de segurança		2 x 0,5 mm <sup>2</sup>	2 x 0,5 mm <sup>2</sup>	2 x 0,5 mm <sup>2</sup>
Ligação antena	RG58	máx. 10 m		

📖 Caso os cabos tenham comprimento diferente em relação ao que foi previsto na tabela, determine a secção dos cabos com base na absorção efectiva dos dispositivos ligados e de acordo com as prescrições indicadas nas normas CEI EN 60204-1.

Para as ligações que prevejam várias cargas na mesma linha (sequenciais), o dimensionamento da tabela deve ser considerado com base nas absorções e distâncias efectivas. Para as ligações de produtos não referidos neste manual, considere-se a documentação anexa aos próprios produtos.

## INSTALAÇÃO

⚠ As ilustrações seguintes são somente exemplos, já que o espaço para a fixação da automatização e dos acessórios varia de acordo com as dimensões de ocupação. Cabe portanto ao instalador a escolha da solução mais adequada.

### Fixação e montagem da caixa

Fases **D**, **E**, **F**, **G**, **H** e **I**.

## LIGAÇÕES ELÉCTRICAS E PROGRAMAÇÃO

⚠ Antes de intervir, desligue a tensão.

### Alimentação **J**

### Motorreductor **K**

### Dispositivos de sinalização e iluminação **L**

**Lampejador** Capacidade de contacto: 230 V AC - 25 W máx). Lampeja durante a abertura e o fechamento do cerramento de enrolar.

### Dispositivos de comando **M**

#### Botão de paragem (contacto NC) **1**

Botão de paragem do cerramento de enrolar excluindo o ciclo de fechamento automático, para retomar o movimento é preciso premer o botão de comando ou a tecla do transmissor. A primeira manobra será sempre no sentido da abertura. Caso não seja utilizado, faça o curto-circuito do contacto 1-2.

**Função SOMENTE ABRE** a partir do selector a chave/botão de abertura (contacto NO) **2**

Permite a abertura do cerramento de enrolar.

**Função ABRE-PÁRA-FECHA** a partir do selector a chave/botão passo-passo (contacto NO) **3**

Permite a abertura e o fechamento do cerramento de enrolar, ao premer-se o botão ou ao girar a chave do selector, inverte-se o movimento.

👉 Com o DIP 8 em ON (acção conservada activa) o contacto 2-3 permanece SOMENTE ABRE e o contacto 2-7 torna-se SOMENTE FECHA.

### Dispositivos de segurança

Dispositivos de segurança tipo fotocélulas e/ou bordas sensíveis, de acordo com a norma EN 12978.

Entradas C1/C7/CR no terminal do quadro/placa (contacto NC).

📖 Na fase de fechamento das folhas, a abertura do contacto acarreta a inversão do movimento até a total abertura.

Nome	Tipo de dispositivo	Descrição da função
2-C1	fotocélulas <b>N</b>	Na abertura do contacto (presença de um obstáculo entre as fotocélulas) e led vermelho na tampa lampeja. Se a entrada não for usada, faça a ponte.
2-C7	borda sensível <b>O</b>	Com o contacto da borda sensível de segurança (quando a borda sensível encontra um obstáculo), o buzzer emite um aviso sonoro e o led vermelho na tampa lampeja. Se a entrada não for usada, faça a ponte.
2-CR	borda sensível resistiva <b>O</b>	Com o contacto da borda sensível de segurança (quando a borda sensível encontra um obstáculo), o buzzer emite um aviso sonoro e o led vermelho na tampa lampeja. Entrada reservada às costas com resistência 8K2. Se a entrada não for usada, faça a ponte com a resistência fornecida.

📖 Depois de três intervenções seguidas devido a obstáculo, exclui-se o fechamento automático.

## Entradas SM **P**

Entradas SM1 e SM2 (contacto NO). Servem para a instalação de um acessório que tem duas funções:

- Desactive a borda sensível quando esta apoiar-se ao chão, a garantir um fechamento completo do cerramento de enrolar. Isto permite fechar totalmente o cerramento sem problemas de identificação de obstáculo;
- Indique a abertura forçada do cerramento de fora, a criar um alarme que corresponda ao fechamento do contacto NO entre AL1 e AL2.

O acessório é constituído por um sensor a ser instalado na proximidade da área de fechamento do cerramento e de um imã a ser aplicado no cerramento de forma a activar o sensor quando fechado. Para demais informações, consulte o manual de instalação do próprio acessório.

## Alarme de abertura forçada do cerramento **Q**

A saída AL1 e AL2 é um contacto limpo normalmente aberto que a central fecha quando a abertura do cerramento é forçada de fora (sem a ajuda do motor). O contato retoma-se quando qualquer tecla do transmissor memorizada é premida. Depois de 10 minutos consecutivos de alarme activo (cerramento aberto) o contacto abre-se novamente. No momento em que o imã estiver recolocado no sensor (cerramento novamente fechado) o alarme pára depois de 3 minutos.

## Ligação de segurança das fotocélulas **R**

Teste de segurança: a cada comando de abertura ou de fechamento, a placa verifica a eficiência dos sistemas de segurança. Uma possível anomalia inibe quaisquer comandos e o LED na placa lampeja.

## Ligação eléctrica para o funcionamento do teste de segurança das fotocélulas:

O transmissor e o receptor devem estar ligados como no desenho; o DIP 5 deve ser colocado em ON.

📖 **NOTA IMPORTANTE.** Em caso de outros sistemas de segurança ligados na placa é preciso mudar a ligação de 2-C7 e 2-CR a TS-C7 e TS-CR.

## Afinação dos fins de curso e do tempo de protecção.

O tempo de protecção protege o cerramento caso não ocorra a intervenção do fim de curso mecânico do motor e desliga a alimentação para evitar sobreaquecimentos ou danos.

Memorize um transmissor ou use os comandos por fio:

Para toda manobra, o quadro de comando dá energia ao motor por um período de 2,5 minutos;

O tempo de trabalho de 2,5 minutos é indicado pelo lampejo contínuo, mesmo com motor parado. Ao fim da afinação dos dois fim de curso, superior e inferior, efectue a memorização do tempo de protecção **S**:

- Com o quadro alimentado, prema a tecla Door Run por 5 segundos
- O led PROG acende-se e automaticamente o motor faz um ciclo completo entre o fim de curso superior e inferior.
- Ao fim da memorização do tempo de protecção, a central emite um som contínuo por 5 segundos e o led PROG apaga-se.

Se o procedimento for interrompido manualmente ou devido aos dispositivos de segurança, o procedimento deve ser repetido desde o início.

## Cancelamento do tempo de protecção **T**

📖 Não modifique os fins de curso mecânicos antes de cancelar o tempo de protecção.

- Com o quadro alimentado, prema a tecla Door Run até que o led PROG lampeje.
- Prema novamente a tecla Door Run até que o led PROG apague-se.

## Seleção das funções **U**

N. Dip	Posição	Descrição da função
DIP1	ON	Pré-lampejo de 5 segundos na abertura e fechamento activo; (DIP1 OFF - desactivo)
DIP2	ON	<b>Identificação de obstáculo:</b> com motor parado (cerramento fechado, aberto ou depois de um comando de paragem total), impede qualquer movimento se os dispositivos de segurança (ex.: fotocélulas) identificarem um obstáculo.
DIP2	OFF	<b>Identificação de obstáculo:</b> com motor parado (cerramento aberto ou depois de um comando de paragem total), impede o movimento de fechamento se os dispositivos de segurança (ex.: fotocélulas) identificarem um obstáculo.
DIP3	ON	Em caso de anomalia em C1 (led de assinalação lampejante) pode ser forçado o fechamento somente com acção conservada (somente se os DIP 2 e DIP 5 estiverem em OFF).
DIP4	ON	Inversão no sentido de rotação do motor.
DIP5	ON	Função de teste de segurança para a verificação da eficiência dos dispositivos de segurança ; (DIP5 OFF - desactivada)
DIP6	ON	Habilitação de cancelamento de transmissores.
DIP7	OFF	Activa função de memorização de cada código de rádio (tipo TAM).
DIP7	ON	Activa a função de memorização do código de rádio tipo Wagner.
DIP8	ON	Função de acção conservada activa; (DIP8 OFF - desactiva)

## Afinações **V**

Trimmer	Descrição da função
TRIMMER TCA	Afinação do tempo de fechamento automático de no mínimo 0 s, que exclui a função, até o máximo de 120 s.

☞ Durante o fechamento automático, o led CLOSE lampeja. O temporizador do fechamento automático activa-se com fim de curso aberto. O período de tempo predefinido pode ser regulado, e está condicionado a possíveis intervenções dos dispositivos de segurança e não se activa depois da retomada de um «stop» total de segurança ou na falta de energia eléctrica.

## Activação do transmissor **W**

### Antena adicional externa

Desligue a antena interna e ligue a antena externa nos terminais da placa.

## Memorização de transmissores

### Procedimento para memorizar transmissores com função sequencial **X**:

- Com o quadro alimentado, certifique-se que os DIP 6 e 7 estejam em OFF.
- Prema a tecla SET até que o led PROG lampeje.
- Prema a tecla do transmissor a ser memorizado.
- Se o Led PROG ficar aceso, o código foi memorizado.
- Aguarde que o Led PROG apague-se antes de efectuar outras operações.

### Procedimento para memorizar transmissores com função separada Abre-Pára-Fecha **Y**:

- Com o quadro alimentado, certifique-se que o DIP 6 esteja em OFF e o DIP 7 em ON.

- Prema a tecla SET até que o led PROG lampeje.
- Prema a tecla do transmissor a ser memorizado.
- Se o led PROG ficar aceso, o código foi memorizado.
- Aguarde que o Led PROG apague-se antes de efectuar outras operações.

Podem ser memorizados no total 25 transmissores; caso queira-se memorizar um a mais, o quadro emite um som contínuo por 2 segundos para indicar que o procedimento falhou.

## Cancelamento de todos os transmissores **Z**

- Com o quadro alimentado, desloque o DIP 6 em ON, prema o botão set até que o led PROG inicie a lampear, prema novamente o botão set até que o led PROG apague-se.
- Ao fim da operação, recoloca o DIP 6 em OFF.

## OPERAÇÕES FINAIS **K**

Introduza o conector da placa da tampa no sítio apropriado, na placa principal, a prestar atenção no sentido.

Atarraxe os parafusos da tampa.

Fechre a portinhola e aplique o quebra-luz.

**Desmantelamento e eliminação** - Antes de proceder é sempre oportuno verificar as normas específicas vigentes no local da instalação.

Outros componentes (placas electrónicas, baterias de transmissores, etc.) contrariamente podem conter substâncias poluentes. Devem ser retirados e entregues às empresas autorizadas pela recuperação e eliminação dos mesmos.

### **NÃO DEIXE NO MEIO AMBIENTE!**

*Os dados e as informações indicadas neste manual devem ser considerados susceptíveis de alterações a qualquer momento e sem obrigação de prévio aviso.*

**Declaração** **C** Come Cancelli Automatici S.p.A. declara que este dispositivo respeita os requisitos essenciais e outras disposições pertinentes estabelecidas pela Directiva 2006/95/CE, 2014/30/UE e 1999/05/CE.

*Encontra-se disponível, sob pedidos, cópia do original da declaração de conformidade.*

## PL WAŻNE WSKAZÓWKI DOTYCZĄCE

### BEZPIECZEŃSTWA OSÓB

NIEPRAWIDŁOWO WYKONANA INSTALACJA MOŻE SPOWODOWAĆ POWAŻNE SZKODY. NALEŻY PRZESTRZEGAĆ WSZYSTKICH ZALECEŃ DOTYCZĄCYCH INSTALACJI.

NINIEJSZE INSTRUKCJE SĄ PRZEZNACZONE DLA AUTORYZOWANYCH INSTALATORÓW LUB WYKWALIFIKOWANEGO PERSONELU

### ZNACZENIE SYMBOLI

 Ten symbol oznacza akapity, które należy uważnie przeczytać.

 Ten symbol oznacza akapity dotyczące bezpieczeństwa.

 Ten symbol oznacza uwagi, które należy przekazać użytkownikowi.

### OPIS

Centrala Martini jest centralą sterującą z wbudowanym odbiornikiem, przeznaczona do bezpiecznego sterowania automatyką. Jest wyposażona w lampę oświetleniową oszczędzającą zużycie energii, przycisk z funkcją krok po kroku, kontrolkę świetlną na obudowie oraz sygnalizator akustyczny informujący o wadliwym działaniu.

Centrala Martini jest zasilana napięciem 230 V AC, o częstotliwości 50/60 Hz.

Urządzenia sterujące i akcesoria pracują pod napięciem 24 V.

 Maksymalny pobór prądu akcesoriów nie może przekraczać 50mA.

### Wymiary (mm)

### Przeznaczenie

Centrala sterująca MARTINI została zaprojektowana dla

sterowania silnikami jednofazowymi 230V z mechanicznym ogranicznikiem krańcowym, przeznaczonymi do napędzania krat rolowanych i rolet.

 Każda instalacja i użytkowanie inne, niż opisane w niniejszych instrukcjach jest zabronione.

### Zakres zastosowania

Przestrzegać odległości i przekrojów przewodów wskazanych w tabeli "Rodzaj i przekrój przewodów".

Całkowita moc silnika nie może przekraczać 800 W.

### Dane techniczne

Typ	001YE0143 MARTINI
Stopień ochrony (IP)	20
Zasilanie (V - 50/60 Hz)	230
Pobór prądu w stanie spoczynku (mA)	85
Moc (W)	800
Temperatura robocza (°C)	-20/+55
Klasa izolacji obwodów	I
Ciężar (kg)	0,84
Maksymalna akcesoriów zasilanych napięciem 24 V (mA)	50
Materiał obudowy	ABS
Bezpiecznik dla ochrony płyty elektronicznej (A-F)	6.3

### Opis części

1. Zaciski do wykonywania połączeń
2. Transformator
3. Przycisk zapamiętywania i usuwania kodu radiowego
4. Dioda sygnalizacyjna LED

5. Lampa oświetleniowa
6. Złącze płyty elektronicznej na pokrywie
7. Regulator czasu zamykania automatycznego
8. Przycisk wewnętrzny ruchu drzwi
9. Przełącznik wyboru funkcji
10. Odbiornik radiowy
11. Dioda LED POWER sygnalizująca obecność napięcia
12. Przycisk z funkcją sterowania krok po kroku
13. Dioda LED sygnalizująca anomalie działania
14. Oprawa lampy
15. Przepusty kablowe dla zasilania, wyjście silnika i wyjście lampy oświetleniowej 230V.

### OGÓLNE WSKAZÓWKI DOTYCZĄCE INSTALACJI

#### Czynności przed instalacją

Przed przystąpieniem do instalacji centrali należy:

- sprawdzić, czy miejsce mocowania centrali jest w strefie zabezpieczonej przed uderzeniami, czy powierzchnia miejsca mocowania jest solidna, oraz upewnić się, by montaż był wykonany przy pomocy śrub, kołków, itp. odpowiednich do powierzchni.
- zaopatrzyć się w odpowiedni wyłącznik dwubiegunowy, z rozwarciem styków powyżej 3 mm, dla umożliwienia odłączenia zasilania.
- przygotować odpowiednie rury i korytka kablowe dla przeprowadzenia przewodów elektrycznych w celu ich ochrony przed uszkodzeniami mechanicznymi

#### Narzędzia i materiały

Upewnić się, czy zostały przygotowane wszystkie narzędzia i materiały niezbędne dla bezpiecznego dokonania instalacji, zgodnie z obowiązującymi przepisami. Na rysunku widoczne są niektóre z narzędzi niezbędnych podczas instalacji.

## Typy przewodów i minimalne grubości

Połączenie	Typ przewodu	Długość przewodu 1 < 10 m	Długość przewodu 10 < 20 m	Długość przewodu 20 < 30 m
Zasilanie centrali sterującej 230 V AC	FROR CEI 20-22 CEI EN 50267-2-1	3G x 0,75 mm <sup>2</sup>	3G x 1 mm <sup>2</sup>	3G x 1,5 mm <sup>2</sup>
Zasilanie silnika 230 V AC		4G x 0,75 mm <sup>2</sup>	3G x 1 mm <sup>2</sup>	3G x 1,5 mm <sup>2</sup>
Lampa ostrzegawcza		2 x 0,75 mm <sup>2</sup>	2 x 1 mm <sup>2</sup>	2 x 1,5 mm <sup>2</sup>
Nadajniki fotokomórek		2 x 0,5 mm <sup>2</sup>	2 x 0,5 mm <sup>2</sup>	2 x 0,5 mm <sup>2</sup>
Odbiorniki fotokomórek		4 x 0,5 mm <sup>2</sup>	4 x 0,5 mm <sup>2</sup>	4 x 0,5 mm <sup>2</sup>
Zasilanie akcesoriów		2 x 0,5 mm <sup>2</sup>	2 x 0,5 mm <sup>2</sup>	2 x 1 mm <sup>2</sup>
Urządzenia sterujące i zabezpieczające		2 x 0,5 mm <sup>2</sup>	2 x 0,5 mm <sup>2</sup>	2 x 0,5 mm <sup>2</sup>
Połączenie anteny	RG58	maks. 10 m		

Jeżeli długość przewodów różni się od wartości podanych w tabeli, należy określić ich średnicę na podstawie rzeczywistego poboru prądu podłączonych urządzeń oraz zgodnie z zaleceniami normy CEI EN 60204-1.

Dla połączeń równoległych urządzeń na tej samej linii należy zmodyfikować grubości przewodów podanych w tabelce powyżej z uwzględnieniem faktycznych wartości pobieranego prądu i długości przewodu. W sprawie połączenia produktów nie objętych niniejszymi instrukcjami należy posłużyć się załączoną do nich dokumentacją techniczną.

## MONTAŻ

△ Poniższe ilustracje są jedynie przykładowe, ponieważ

wymiary i przestrzeń mocowania automatyki i akcesoriów zmieniają się w zależności od rzeczywistych rozmiarów. Wybór najodpowiedniejszego rozwiązania będzie zależał od instalatora systemu.

## Mocowanie i montaż obudowy

Fazy **D**, **E**, **F**, **G**, **H** i **I**.

## POŁĄCZENIA ELEKTRYCZNE I PROGRAMOWANIE

△ Przed wykonaniem jakiegokolwiek czynności na urządzeniu, odłączyć napięcie.

## Zasilanie **J**

## Napęd **K**

## Urządzenia sygnalizacyjne i oświetleniowe **L**

Lampa sygnalizacyjna (Obciążalność styku: 230 V AC - 25 W maks.)  
Miga podczas otwierania i zamykania rolety.

## Urządzenia sterujące **M**

Przycisk STOP (styk NO) **1**

Przycisk zatrzymywania rolety z wykluczeniem cyklu zamykania automatycznego, aby przywrócić ruch należy nacisnąć przycisk sterowania lub przycisk pilota. Pierwszy ruch odbędzie się zawsze w kierunku otwierania. Zmostkować styk 1-2, jeśli nie jest używany.

Funkcja TYLKO OTWIERANIE przełącznikiem kluczowym/przyciskiem otwierania (styk NO) **2**  
Umożliwia otwieranie rolety.

Funkcja OTWIERANIE-STOP-ZAMYKANIE przełącznikiem kluczowym/przyciskiem z funkcją krok po kroku (styk NO) **3**  
Umożliwia otwieranie i zamykanie rolety. Naciśnięcie przycisku lub przez obrócenia kluczy w przełączniku powoduje zmianę kierunku ruchu rolety.

☞ Gdy przełącznik DIP 8 jest w pozycji ON (aktywny tryb TOTMAN) styk 2-3 ma funkcję TYLKO OTWIERANIE, a styk 2-7 przybiera funkcję TYLKO ZAMYKANIE.

## Urządzenia zabezpieczające

Urządzenia zabezpieczające takie jak, fotokomórki lub listwy bezpieczeństwa zgodne z wymogami norm EN 12978.

Wejścia C1/C7/CR na listwie łączeniowej centrali/płyty (styk NC).  
☞ W fazie zamykania skrzydeł, otwarciu styku powoduje zawsze odwrócenie kierunku ruchu skrzydła, aż do całkowitego otwarcia.

Nazwa	Typ urządzenia	Opis urządzenia
2-C1	fotokomórki <b>N</b>	W chwili otwarcia styku (obecność przeszkody pomiędzy fotokomórkami) czerwona dioda led miga. Zmostkować styk, jeśli wejście nie jest używane.
2-C7	listwa bezpieczeństwa <b>O</b>	W chwili zetknięcia się z listwą bezpieczeństwa (gdy listwa napotyka przeszkodę) sygnalizator akustyczny wydaje dźwięk ostrzegawczy, a czerwona dioda na pokrywie zaczyna migać. Zmostkować styk, jeśli wejście nie jest używane.
2-CR	listwa bezpieczeństwa rezystancyjna <b>O</b>	W chwili zetknięcia się z listwą bezpieczeństwa (gdy listwa napotyka przeszkodę) sygnalizator akustyczny wydaje dźwięk ostrzegawczy, a czerwona dioda na pokrywie zaczyna migać. Wejście przeznaczone dla listw rezystancyjnych 8K2. Jeśli wejście nie jest używane, zmostkować opornik w wyposażeniu.

☞ Po trzykrotnym, kolejnym napotkaniu przeszkody następuje wykluczenie zamykania automatycznego, jeśli było aktywne.

## Wejścia SM **P**

Wejścia SM1 i SM2 (styk NO). Są przeznaczone do instalacji urządzenia mającego podwójną rolę:

- Wyłączyć listwę bezpieczeństwa, gdy oprze się ona o podłogę, zapewniając w ten sposób kompletne zamknięcie kraty rolowanej. Pozwala to na całkowite zamknięcie bez problemów związanych z wykryciem przeszkody;
- Sygnalizowanie wymuszania otwierania z zewnątrz generując alarm powodowany przez zamknięcie styku NO pomiędzy AL1 i AL2.

Urządzenie składa się z czujnika zbliżeniowego, który należy zainstalować w miejscu zamykania bramy/kraty/rolety i magnesu umieszczonego na zamykanym elemencie tak, aby aktywował magnes, gdy jest on zamknięty. W celu uzyskania dalszych informacji należy przeczytać instrukcje instalacji urządzenia.

## Alarm sygnalizujący wymuszenie otwarcia **Q**

Wyjście AL1 i AL2 jest niezasilanym stykiem normalnie otwartym, który centrala zwiiera w chwili wymuszania otwarcia zamkniętego elementu od zewnątrz (bez pomocy silnika). Styk powraca do stanu wyjściowego po naciśnięciu jakiegokolwiek przycisku na zapamiętanym pilocie. Po upływie 10 minut, podczas których alarm jest aktywny (brama/krata/roleta otwarta) następuje ponowne otwarcie styku.

Od chwili, gdy magnes osiągnie położenie nad czujnikiem (brama/krata/roleta ponownie zamknięta), po upływie 3 minut zakończy się alarm.

## Połączenie zabezpieczeń fotokomórek **R**

Test bezpieczeństwa: przy każdym poleceniu otwierania czy zamykania, płyta sterująca kontroluje prawidłowe działanie systemów zabezpieczających. Pojawienie się ewentualnych anomalii wstrzymuje wszystkie sterowania, a dioda LED na płycie zaczyna migać.

Połączenie elektryczne dla aktywacji testu bezpieczeństwa fotokomórek:

nadajnik i odbiornik muszą być połączone tak, jak to widoczne na rysunku; przełącznik DIP 5 musi być ustawiony w położeniu ON.

 **WAŻNA UWAGA.** W przypadku innych systemów bezpieczeństwa podłączonych do płyty, konieczna jest zmiana połączenia z 2-C7 i 2-CR na TS-C7 i TS-CR.

## Regulacja położeń krańcowych i czas zabezpieczenia

Czas zabezpieczenia chroni bramę/kratę/roletę w przypadku braku zadziałania mechanicznego ogranicznika położeń krańcowych i odłącza zasilanie, aby uniknąć przegrzania czy uszkodzenia zamykanego elementu.

Zapamiętać pilota lub postużyć się sterowaniami przewodowymi;

Dla każdego manewru centrala sterująca utrzymuje silnik zasilany przez czas 2,5 minut;

Czas pracy trwający 2,5 minuty jest sygnalizowany miganiem także, gdy silnik jest wyłączony. Po zakończeniu regulacji obydwu ograniczników położeń krańcowych, górnego i dolnego, należy przystąpić do zapamiętania czasu zabezpieczenia **S**:

- Przy zasilanej centrali, naciśnięcie na 5 sekund przycisk Door Run
- Dioda led PROG zapali się, a silnik wykonana automatycznie kompletny ruch, pomiędzy górnym i dolnym położeniem krańcowym.
- Po zapamiętywaniu czasu zabezpieczenia centrala wyda ciągły sygnał dźwiękowy trwający 5 sekund i zgaśnie dioda led PROG.

W przypadku ręcznego przerwania procedury, lub w razie zadziałania urządzeń zabezpieczających, jest konieczne powtórzenie całej operacji od początku.

## Usuwanie czasu zabezpieczenia **T**

 Nie zmieniać położenia mechanicznych ograniczników położeń krańcowych przed usunięciem czasu zabezpieczenia.

- Przy zasilanej centrali, naciśnięcie na przycisk Door Run, aż do chwili, gdy dioda led PROG zacznie migać.
- Naciśnięcie ponownie przycisk Door Run, aż do chwili, gdy dioda led PROG zgaśnie.

## Wybór funkcji **U**

Nr Dip	Pozycja	Opis funkcji
DIP1	ON	Aktywowane wstępne 5 sekundowe miganie w fazie otwierania i zamykania; (DIP1 OFF - dezaktywowane)
DIP2	ON	<b>Wykrywanie przeszkody:</b> przy nieruchomym silniku (brama/krata rolowana zamknięta, otwarta lub po wydanym poleceniu STOP), uniemożliwia jakikolwiek ruch, jeżeli urządzenia zabezpieczające (np. fotokomórki) wykryły przeszkodę.
DIP2	OFF	<b>Wykrywanie przeszkody:</b> przy nieruchomym silniku (brama/krata rolowana otwarta lub po wydanym poleceniu STOP), uniemożliwia jakikolwiek ruch, jeżeli urządzenia zabezpieczające (np. fotokomórki) wykryły przeszkodę.
DIP3	ON	W razie anomalii na C1 (dioda sygnalizacyjna led miga) można wymusić zamykanie tylko przy użyciu sterowania TOTMAN (oper. obecny) (tylko, jeśli DIP 2 i DIP 5 są w pozycji OFF).
DIP4	ON	Zmiana kierunku obrotu silnika.
DIP5	ON	Funkcja testu bezpieczeństwa w celu kontroli sprawności urządzeń zabezpieczających aktywowana; (DIP5 OFF - dezaktywowana)
DIP6	ON	Włączenie usuwania pilotów.
DIP7	OFF	Aktywuje funkcję zapamiętywania pojedynczego kodu radiowego (typ TAM).
DIP7	ON	Aktywuje funkcję zapamiętywania pojedynczego kodu radiowego typ Wagner.
DIP8	ON	Funkcja TOTMAN (obecność operatora) aktywowana; DIP8 OFF - dezaktywowana)



## Regulacje

Regulator	Opis funkcji
REGULATOR TCA	Regulacja czasu zamykania automatycznego od minimum 0 s, co wyklucza funkcję, do maksymalnie 120 s.

 Podczas zamykania automatycznego dioda led CLOSE miga.

Przełącznik czasowy zamykania automatycznego aktywuje się, po całkowitym zakończeniu ruchu otwierania. Wstępnie ustawiony czas może być regulowany; czas ten jest uzależniony od ewentualnego zadziałania urządzeń zabezpieczających i nie aktywuje się po całkowitym bezpiecznym «zatrzymaniu STOP» lub zatrzymaniu w przypadku braku zasilania.

## Aktywacja nadajnika

### Dodatkowa antena zewnętrzna

Odłączyć antenę wewnętrzną i podłączyć przewód anteny zewnętrznej do odpowiednich zacisków na płycie.

## Zapamiętywanie pilotów

### Procedura dla zapamiętywania pilotów z funkcją sekwencyjną

- Przy zasilanej centrali upewnić się, czy przełączniki DIP 6 i 7 są w położeniu OFF.
- Nacisnąć przycisk SET, aż do chwili, gdy doda Led PROG zacznie migać.
- Nacisnąć przycisk pilota, który pragnie się zapamiętać.
- Jeśli dioda Led PROG pozostaje zapalona, znaczy to, że kod został zapamiętany.
- Zaczekać na zgaśnięcie diody led PROG przed wykonaniem innych operacji.

### Procedura dla zapamiętywania pilotów z funkcją Otwieranie-Stop-Zamykanie

- Przy zasilanej centrali upewnić się, że przełącznik DIP 6 jest w pozycji OFF, a przełącznik DIP 7 w pozycji ON.
- Nacisnąć przycisk SET, aż do chwili, gdy doda Led PROG zacznie migać.
- Nacisnąć przycisk pilota, który pragnie się zapamiętać.
- Jeśli dioda led PROG pozostaje zapalona, znaczy to, że kod został zapamiętany.
- Zaczekać na zgaśnięcie diody led PROG przed wykonaniem innych operacji.

Można zapamiętać maksymalnie 25 pilotów; jeśli próbuje zapamiętać się 26-tego pilota, centrala wyda ciągły sygnał dźwiękowy trwający 2 sekundy, aby poinformować nieudanie się operacji.

### Usunięcie wszystkich pilotów z pamięci

- Przy zasilanej centrali, przestawić przełącznik DIP 6 na ON, nacisnąć na przycisk set, aż dioda led PROG zacznie migać, po czym nacisnąć ponownie na przycisk set, dopóki dioda led PROG nie zgaśnie
- Po zakończeniu operacji ustawić przełącznik DIP 6 na OFF.

### OPERACJE KOŃCOWE

Włożyć złącze płyty na pokrywie do specjalnego gniazda w płycie głównej uważając na zachowanie prawidłowego kierunku.

Odkręcić śruby znajdujące się w pokrywie.

Zamknąć pokrywę i założyć osłonę lampy.

**Złomowanie** - Przed przystąpieniem do złomowania, zawsze należy zapoznać się z regulacjami prawnymi dotyczącymi danego rodzaju materiału obowiązującymi w miejscu instalacji.

Inne elementy (płyty elektroniczne, przekładniki, itd.), mogą natomiast zawierać substancje zanieczyszczające. Należy je więc usunąć i oddać do zakładów wyspecjalizowanych do ich przetworzenia.

### NIE PORZUCAĆ W ŚRODOWISKU!

*Producent zastrzega sobie prawo wprowadzania zmian bez wcześniejszego powiadomienia.*

**Deklaracja CE** Came Cancelli Automatici S.p.A. deklaruje, że niniejsze urządzenie jest zgodne z podstawowymi wymogami i odnośnymi przepisami, ustalonymi przez dyrektywy 2006/95/WE, 2014/30/UE e 1999/05/WE.

*Na życzenie jest dostępna kopia deklaracji zgodności zgodna z oryginałem.*



**RU** ВАЖНЫЕ ИНСТРУКЦИИ ПО ТЕХНИКЕ БЕЗОПАСНОСТИ  
НЕПРАВИЛЬНАЯ УСТАНОВКА МОЖЕТ ПРИВЕСТИ К СЕРЬЕЗНЫМ ПОВРЕЖДЕНИЯМ, ВНИМАТЕЛЬНО СЛЕДУЙТЕ ПРИВЕДЕННЫМ НИЖЕ ИНСТРУКЦИЯМ. НАСТОЯЩЕЕ РУКОВОДСТВО ПРЕДНАЗНАЧЕНО ИСКЛЮЧИТЕЛЬНО ДЛЯ ПРОФЕССИОНАЛЬНЫХ МОНТАЖНИКОВ И КВАЛИФИЦИРОВАННОГО ПЕРСОНАЛА.

### УСЛОВНЫЕ ОБОЗНАЧЕНИЯ

☞ Этот символ обозначает раздел, требующий особого внимания.

⚠ Этот символ обозначает раздел, связанный с вопросами безопасности.

👉 Этот символ обозначает раздел, предназначенный для ознакомления конечного пользователя.

### ОПИСАНИЕ

Блок управления Martini предназначен для управления автоматикой в условиях полной безопасности. Устройство оснащено светодиодной лампой дополнительного освещения, кнопкой пошагового управления, лампой-индикатором и зуммером, сигнализирующим о неисправностях.

Питание блока управления Martini осуществляется от сети переменного тока ~230 В, 50/60 Гц.

Для электропитания устройств управления и аксессуаров используется напряжение 24 В.

☞ Суммарный ток аксессуаров не должен превышать 50 мА.

### Габаритные размеры (мм) **A**

#### Назначение

Блок управления MARTINI предназначен для управления приводами для рулонных ворот и рольставен с напряжением электропитания ~230 В и встроенными механическими концевыми выключателями.

📖 Запрещается использовать систему не по назначению и устанавливать ее методами, отличными от описанных в настоящей инструкции.

### Ограничения в использовании

Следите за тем, чтобы расстояния и значения электрических кабелей соответствовали значениям, указанным в таблице "Тип и сечение кабелей".

Суммарная мощность подключенных устройств не должна превышать 800 Вт.

### Технические характеристики

Модель	001YE0143 MARTINI
Класс защиты (IP)	20
Напряжение электропитания (В, 50/60 Гц)	230
Ток потребления в режиме ожидания (мА)	85
Мощность (Вт)	800
Диапазон рабочих температур (°C)	-20/+55
Класс изоляции контуров	I
Масса (кг)	0,84
Макс. ток, потребляемый аксессуарами 24 В (мА)	50
Материал корпуса	ABS-пластик
Защитный предохранитель электронной платы (А)	6,3

### Основные компоненты **B**

1. Клеммная колодка подключений
2. Трансформатор
3. Кнопка запоминания и отмены радиокода
4. Светодиодные индикаторы
5. Лампа дополнительного освещения
6. Разъем для платы на крышке
7. Регулировка времени автоматического закрывания

8. Внутренняя кнопка движения
9. DIP-переключатель функций и режимов работы
10. Плата радиоприемника
11. Светодиодный индикатор электропитания POWER
12. Кнопка управления в пошаговом режиме
13. Светодиодный индикатор, сигнализирующий о неисправностях
14. Патрон лампы
15. Гермоводы

### ОБЩИЕ ИНСТРУКЦИИ ПО МОНТАЖУ

#### Предварительные проверки

Перед монтажом блока управления:

- Убедитесь в том, что блок управления будет установлен в месте, защищенном от внешних воздействий, и закреплен на твердой и ровной поверхности. Проверьте также, чтобы были подготовлены подходящие крепежные элементы.
- Убедитесь в том, что питание блока управления осуществляется от отдельной линии с соответствующим автоматическим выключателем с расстоянием между контактами не менее 3 мм.
- Приготовьте каналы для прокладки кабелей, гарантирующие надежную защиту от механических повреждений.

#### Инструменты и материалы **C**

Перед началом монтажных работ убедитесь в наличии всех необходимых инструментов и материалов, которые позволят произвести установку системы в полном соответствии с действующими нормами безопасности. На рисунке представлен минимальный набор инструментов, необходимых для проведения монтажных работ.

#### Тип и сечение кабелей

Подключение	Тип кабеля	Длина кабеля 1 < 10 м	Длина кабеля 10 < 20 м	Длина кабеля 20 < 30 м	
Электропитание блока управления, ~230 В	FROR CEI 20-22 CEI EN 50267- 2-1	3G x 0,75 мм <sup>2</sup>	3G x 1 мм <sup>2</sup>	3G x 1,5 мм <sup>2</sup>	
Электропитание двигателя, ~230 В		4G x 0,75 мм <sup>2</sup>	3G x 1 мм <sup>2</sup>	3G x 1,5 мм <sup>2</sup>	
Сигнальная лампа		2 x 0,75 мм <sup>2</sup>	2 x 1 мм <sup>2</sup>	2 x 1,5 мм <sup>2</sup>	
Фотоэлементы (передатчики)		2 x 0,5 мм <sup>2</sup>	2 x 0,5 мм <sup>2</sup>	2 x 0,5 мм <sup>2</sup>	
Фотоэлементы (приемники)		4 x 0,5 мм <sup>2</sup>	4 x 0,5 мм <sup>2</sup>	4 x 0,5 мм <sup>2</sup>	
Электропитание аксессуаров		2 x 0,5 мм <sup>2</sup>	2 x 0,5 мм <sup>2</sup>	2 x 1 мм <sup>2</sup>	
Устройства управления и безопасности		2 x 0,5 мм <sup>2</sup>	2 x 0,5 мм <sup>2</sup>	2 x 0,5 мм <sup>2</sup>	
Подключение антенны		RG58	10 м (макс.)		

Если длина кабеля отличается от приведенной в таблице, его сечение определяется на основании реального потребления тока подключаемыми устройствами и в соответствии с указаниями, содержащимися в нормативе CEI EN 60204-1. Для последовательных подключений, предусматривающих большую нагрузку на тот же участок цепи, значения в таблице должны быть пересмотрены с учетом реальных показателей потребления и фактических расстояний. При подключении устройств, не рассматриваемых в данной инструкции, следует руководствоваться технической документацией на соответствующее изделие.

## МОНТАЖ

Приведенные ниже рисунки носят иллюстративный характер, так как пространство для установки автоматики и дополнительных принадлежностей может меняться от случая к случаю. Таким образом, выбор наиболее подходящего решения должен

осуществляться установщиком на месте.

## Монтаж и крепление корпуса

Этапы **D**, **E**, **F**, **G**, **H** и **I**.

## ЭЛЕКТРИЧЕСКИЕ ПОДКЛЮЧЕНИЯ И ПРОГРАММИРОВАНИЕ

△ Перед началом работ обесточьте систему.

### Электропитание **D**

### Привод **K**

### Устройства сигнализации **L**

Сигнальная лампа (макс. нагрузка: ~230 В, 25 Вт).

Лампа мигает во время движения рулонных ворот или рольставен.

### Устройства управления **M**

Кнопка "СТОП" (Н.З. контакты) **1**

Кнопка остановки движения рулонных ворот или рольставен, исключающая цикл автоматического закрытия. Для возобновления движения необходимо нажать соответствующую кнопку управления или передатчика. Первым движением всегда будет открытие. Если функция не используется, замкните коротко с помощью перемычки контакты 1-2. Функция "ТОЛЬКО ОТКРЫТЬ" с помощью ключа-выключателя/кнопки управления (Н.О. контакты) **2**.

Открытие рулонных ворот или рольставен. Функция "ОТКРЫТЬ-СТОП-ЗАКРЫТЬ" с помощью ключа-выключателя/кнопки управления в пошаговом режиме (Н.О. контакты) **3**.  
Открывание/закрытие или изменение направления движения при нажатии кнопки или повороте ключа-выключателя.

При DIP 8 в положении ON (включен режим "Присутствие оператора") контакт 2-3 остается в режиме "ТОЛЬКО ОТКРЫТЬ", а контакт 2-7 переходит в режим "ТОЛЬКО ЗАКРЫТЬ".

### Устройства безопасности

Устройства безопасности, например, фотоэлементы и/или чувствительные профили, соответствующие требованиям норматива EN 12978.

Входы C1/C7/CR на клеммной колодке платы блока управления (Н.З. контакты).

Размыкание контакта во время закрытия ворот или рольставен приводит к изменению направления движения вплоть до полного открытия.

Контакты	Тип устройства:	Описание
2-C1	фотоэлементы <b>N</b>	При размыкании контакта (в случае обнаружения препятствия между фотоэлементами) красный светодиодный индикатор на крышке начинает мигать. Если вход не используется, замкните коротко контакты с помощью перемычки.
2-C7	чувствительный профиль <b>O</b>	При контакте с чувствительным профилем безопасности (в случае столкновения профиля с препятствием) зуммер издает звуковой сигнал, а красный светодиодный индикатор на крышке начинает мигать. Если вход не используется, замкните коротко контакты с помощью перемычки.
2-CR	резистивный чувствительный профиль <b>O</b>	При контакте с чувствительным профилем безопасности (в случае столкновения профиля с препятствием) зуммер издает звуковой сигнал, а красный светодиодный индикатор на крышке начинает мигать. Вход закреплен за резистивными чувствительными профилями (8K2). Если вход не используется, замкните коротко контакты с помощью прилагаемого резистора.

После трех неудачных попыток выполнить команду из-за наличия препятствий функция автоматического закрытия отключается.

## Входы SM P

Входы SM1 и SM2 (Н.О. контакты). Предназначены для установки аксессуара, выполняющего двойную функцию:

- отключать чувствительный профиль при его контакте с поверхностью, обеспечивающем полное закрытие рулонных ворот или рольставни. Эта функция позволяет полностью закрыть рулонные ворота или рольставни, исключив при этом функцию безопасности.
- оповещать о попытке принудительного открывания рулонных ворот или рольставен снаружи посредством аварийного сигнала, генерируемого замыканием Н.О. контактов AL1 и AL2.

Данный аксессуар представляет собой датчик, который необходимо установить в непосредственной близости от участка закрывания рольставен, и прикрепляемого к рольставням магнита, необходимого для активации датчика, когда рольставни закрыты. Дополнительную информацию по этому устройству можно найти в прилагаемой к нему инструкции по монтажу.

## Сигнализация принудительного открывания рулонных ворот или рольставен Q

Выходы AL1 и AL2 (Н.О. контакты), которые блок управления замыкает при попытке принудительного открывания рулонных ворот или рольставен снаружи (без помощи привода). Состояние контакта можно сбросить, нажав любую кнопку запрограммированного передатчика. По истечении 10 мин работы сигнализации (рольставни открыты) контакт снова размыкается. Если магнит снова устанавливается на датчике (рольставни закрыты), звуковая сигнализация отключается через 3 минуты.

## Самодиагностика устройств безопасности R

При получении команды открыть или закрыть рольставни плата проверяет эффективность работы устройств безопасности. При обнаружении отклонений в работе устройств безопасности любая команда управления блокируется и светодиодный индикатор на плате начинает мигать.

## Электрические подключения для самодиагностики фотоэлементов

Показаны на рисунке. DIP-переключатель 5 необходимо установить в положение ON.

**ВАЖНОЕ ПРИМЕЧАНИЕ!** При наличии других подключенных к плате устройств безопасности необходимо перенести подключение с контактов 2-C7 и 2-CR на контакты TS-C7 и TS-CR.

## Регулировка конечных положений и времени работы S

Установка времени работы предназначена для защиты рольставен в случае несрабатывания механического концевого выключателя привода: она отключает электропитание привода во избежание его перегрева или повреждения рольставен. Запрограммируйте передатчик или используйте проводные устройства управления.

**ПОСЛЕ ПОДАЧИ КОМАНДЫ** блок управления включает электропитание привода на время работы, равное 2,5 минут. В течение 2,5 минут сигнальная лампа постоянно мигает, даже если привод остановлен. По завершении регулировки верхнего и нижнего конечных положений приступайте к установке времени работы **S**:

- на включенном блоке управления нажмите клавишу Door Run и удерживайте ее 5 секунд;
- включится светодиодный индикатор PROG, и привод автоматически выполнит полный цикл открывания и закрывания между верхним и нижним концевыми выключателями;
- завершив запоминание времени работы, блок управления издаст непрерывный звуковой сигнал длительностью 5 секунд и светодиодный индикатор PROG выключится.

В случае прерывания процедуры программирования вручную или вследствие срабатывания устройств безопасности необходимо повторить все вышеописанные действия сначала.

## Сброс времени защиты T

**Важно!** Не изменяйте регулировку механических конечных выключателей, не сбросив предварительно время работы.

- на включенном блоке управления нажмите клавишу Door Run и удерживайте ее, пока светодиодный индикатор PROG не начнет мигать.
- снова нажмите клавишу Door Run и удерживайте ее до тех пор, пока светодиодный индикатор PROG не выключится.

## Выбор функций и режимов работы U

№ Dip	Положение	Описание функции
DIP1	ON	Предварительное включение сигнальной лампы в течение 5 секунд при подаче команды (DIP1 OFF — функция выключена).
DIP2	ON	<b>Обнаружение препятствия:</b> при остановленном приводе (рольставни закрыты, открыты или остановлены командой "Стоп") блокирует движение рольставен, если устройства безопасности (например, фотоэлементы) обнаруживают на их пути препятствие.
DIP2	OFF	<b>Обнаружение препятствия:</b> при остановленном приводе (рольставни закрыты, открыты или остановлены командой "Стоп") блокирует закрывание рольставен, если устройства безопасности (например, фотоэлементы) обнаруживают на их пути препятствие.
DIP3	ON	В случае неисправности выхода C1 (светодиодный индикатор мигает) данная функция позволяет принудительно закрыть рольставни в режиме "Присутствие оператора" (только если DIP 2 и DIP 5 установлены в положение OFF).
DIP4	ON	Изменение направления вращения привода.
DIP5	ON	Функция самодиагностики устройств безопасности предназначена для проверки исправности устройств безопасности (DIP5 OFF — функция выключена).
DIP6	ON	Активация удаления передатчиков.
DIP7	OFF	Активация функции запоминания радиокода передатчиков серии TAM.
DIP7	ON	Активация функции запоминания радиокода передатчиков серии Wagner.
DIP8	ON	Активация режима "Присутствие оператора" (DIP8 OFF — функция выключена).

## Регулировки **V**

Регулировка	Описание функции
РЕГУЛИРОВКА АСТ	Регулировка времени автоматического закрывания от 0 (функция выключена) до 120 секунд.

☞ Во время автоматического закрывания мигает светодиодный индикатор CLOSE. Таймер автоматического закрывания включается, когда рольставни полностью открыты. Время автоматического закрывания регулируется и зависит от срабатывания устройств безопасности. Таймер отключается после команды "Стоп" или при отключении электропитания.

## Активация передатчиков **W**

### Дополнительная наружная антенна

Отсоедините внутреннюю антенну и подключите наружную антенну к соответствующим контактам платы.

## Программирование передатчиков

### Программирование передатчиков, работающих в режиме последовательного управления **X**:

- включите электропитание блока управления и убедитесь, что DIP 6 и 7 находятся в положении OFF;
- нажмите кнопку SET и удерживайте ее до тех пор, пока светодиодный индикатор PROG не начнет мигать;
- нажмите кнопку программируемого передатчика;
- светодиодный индикатор PROG загорится ровным

- светом в подтверждение того, что код сохранен;
- прежде чем приступить к другим действиям, дождитесь выключения светодиодного индикатора PROG.

### Программирование передатчиков, работающих в режиме пошагового управления "Открыть-Стоп-Закреть" **Y**:

- включите электропитание блока управления и убедитесь, что DIP 6 находится в положении OFF, а DIP 7 — в положении ON;
  - нажмите кнопку SET и удерживайте ее до тех пор, пока светодиодный индикатор PROG не начнет мигать;
  - нажмите кнопку программируемого передатчика;
  - светодиодный индикатор PROG загорится ровным светом в подтверждение того, что код сохранен;
  - прежде чем приступить к другим действиям, дождитесь выключения светодиодного индикатора PROG.
- В общей сложности можно запрограммировать до 25 передатчиков. При попытке запрограммировать больше, блок управления издает непрерывный звуковой сигнал в течение 2 секунд, сигнализирующий о невозможности выполнения процедуры.

## Удаление всех передатчиков **Z**

- Включив электропитание блока управления, переведите DIP 6 в положение ON, нажмите и удерживайте кнопку SET до тех пор, пока светодиодный индикатор PROG не начнет мигать. После этого снова нажмите и удерживайте кнопку SET до тех пор, пока светодиодный индикатор PROG не выключится.
- По завершении процедуры снова установите DIP 6 в

положение OFF.

## ЗАКЛЮЧИТЕЛЬНЫЕ РАБОТЫ **K**

Вставьте разъем платы крышки в соответствующее гнездо на главной плате блока управления, обращая особое внимание на направление.

Заверните винты крышки.

Закройте дверцу и установите боковые крышки.

**Утилизация отходов** - Утилизацию необходимо проводить в соответствии с действующим законодательством местности, в которой производилась эксплуатация изделия.

Другие компоненты (электрические монтажные платы, элементы питания дистанционного управления и т. д.) могут содержать опасные отходы. Они должны передаваться компаниям, имеющим лицензию на их переработку.

### НЕ ЗАГРЯЗНЯЙТЕ ОКРУЖАЮЩУЮ СРЕДУ!

*Все данные и информация, содержащиеся в этой инструкции, могут быть изменены в любое время и без предварительного уведомления.*

**Декларация CE** Came Cancelli Automatici S.p.A. заявляет, что это устройство соответствует основным требованиям и положениям, установленным Директивами 2006/95/CE, 2014/30/UE и 1999/05/CE.

*По требованию заказчика может быть предоставлена копия декларации, соответствующая оригиналу.*



CAMEGROUP

[www.came.com](http://www.came.com)

**IT** • Per ogni ulteriore informazione su azienda, prodotti e assistenza nella vostra lingua:  
**EN** • For any further information on company, products and assistance in your language:  
**FR** • Pour toute autre information sur la société, les produits et l'assistance dans votre langue :  
**DE** • Weitere Infos über Unternehmen, Produkte und Kundendienst bei:  
**ES** • Por cualquier información sobre la empresa, los productos y asistencia en su idioma:  
**NL** • Voor meer informatie over het bedrijf, de producten en hulp in uw eigen taal:  
**PT** • Para toda e qualquer informação acerca da empresa, de produtos e assistência técnica, em sua língua:  
**PL** • Wszystkie inne informacje dotyczące firmy, produktów oraz usług i pomocy technicznej w Waszym języku znajdują się na stronie:  
**RU** • Для получения дополнительной информации о компании, продукции и сервисной поддержке на вашем языке: