



CAME

CE

319U38FR

ARMOIRE DE COMMANDE
POUR MOTORÉDUCTEURS EN 24 V

Z

ARMOIRES DE COMMANDE



MANUEL D'INSTALLATION

ZL160N

EAC



Français

FR

« INSTRUCTIONS DE SÉCURITÉ IMPORTANTES POUR L'INSTALLATION »

« ATTENTION : UNE INSTALLATION INCORRECTE PEUT PROVOQUER DE GRAVES DOMMAGES, SUIVRE TOUTES LES INSTRUCTIONS D'INSTALLATION »

« LE PRÉSENT MANUEL EST EXCLUSIVEMENT DESTINÉ À DES INSTALLATEURS PROFESSIONNELS OU À DES PERSONNES COMPÉTENTES »

1 Légende symboles



Ce symbole indique les parties à lire avec attention.



Ce symbole indique les parties concernant la sécurité.



Ce symbole indique ce qu'il faut communiquer à l'utilisateur.

2 Conditions d'utilisation

2.1 Destination d'utilisation

L'armoire de commande ZL160N a été conçue pour la commande D'UN SEUL AUTOMATISME pour des portails battants de la série FLEX, alimentée en 24 V (CC).



Toute installation et utilisation non conforme à ce qui est indiqué dans ce manuel doivent être considérées comme interdites.

2.2 Contextes d'utilisation

Respecter les distances et les diamètres des câbles comme indiqué dans le tableau « type et section câbles ».

La puissance totale du moteur branché ne doit pas dépasser 48 W.

3 Références normatives

Came Cancelli Automatici est une société certifiée pour son système de gestion de la qualité ISO 9001:2000 et de gestion de l'environnement ISO 14001. Tous les produits Came sont conçus et fabriqués entièrement en Italie.

Le produit en objet est conforme aux normes en vigueur suivantes : voir déclaration de conformité.

4 Description

Entièrement conçu et fabriqué par CAME Cancelli Automatici S.p.A.

L'armoire de commande est alimentée en 230 V C.A. sur les bornes L1 et L2, avec une fréquence maximale de 50-/60 Hz.

Les dispositifs de commande et les accessoires sont en 24 V. Attention ! au total les accessoires ne doivent pas dépasser 40 W.

Tous les branchements sont protégés par des fusibles rapides, voir tableau.

La carte fournit et contrôle les fonctions suivantes :

- fermeture automatique après une commande d'ouverture ;
- coup de bélier en ouverture.

Les modalités de commande pouvant être définies sont :

- ouverture / fermeture ;
- ouverture / fermeture à action maintenue ;
- arrêt total.

Les photocellules, après avoir détecté un obstacle, peuvent provoquer :

- La réouverture si le portail était en train de se fermer ;
- l'arrêt total.

Les condensateurs spécifiques règlent :

- la durée d'intervention de la fermeture automatique ;
- la durée de fonctionnement.

Il est également possible de brancher :

- une ampoule de signalisation de portail ouvert ;
- une électroserrure.
- une carte LB54, qui alimente les motoréducteurs au moyen de batteries en cas de coupure de l'énergie électrique. Lorsque celle-ci revient, elle les recharge.

DONNÉES TECHNIQUES

Alimentation de fonctionnement	230 V - 50/60 Hz
puissance maximale admise	48 W
Absorption au repos	60 mA
puissance maximale pour accessoires en 24 V	40 W
classe d'isolation des circuits	
matériau du contenant	ABS
degré de protection du contenant	IP54
Température de fonctionnement	-20 / + 55 °C

TABLEAU FUSIBLES

en protection de :	fusible de :
Carte électronique (ligne)	1,6 A
Dispositifs de commande et accessoires (centrale)	3,15 A

4.1 Dimensions, interaxes et orifices de fixation

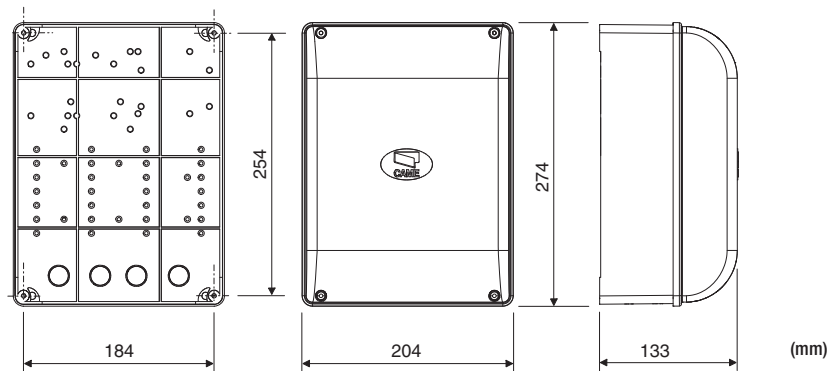

4.2 Principaux composants

- 1 Bornier de branchement
- 2 Fusible de ligne 1,6 A
- 3 Fusible accessoires 3,15 A
- 4 Touche de mémorisation code radio
- 5 Condensateur de réglage durée de fonctionnement
- 6 Condensateur de réglage durée de fermeture automatique
- 7 Sélecteur fonctions à 4 commutateurs DIP (voir page 7)
- 8 Enclenchement carte fréquence radio (voir tableau)
- 9 LED de signalisation

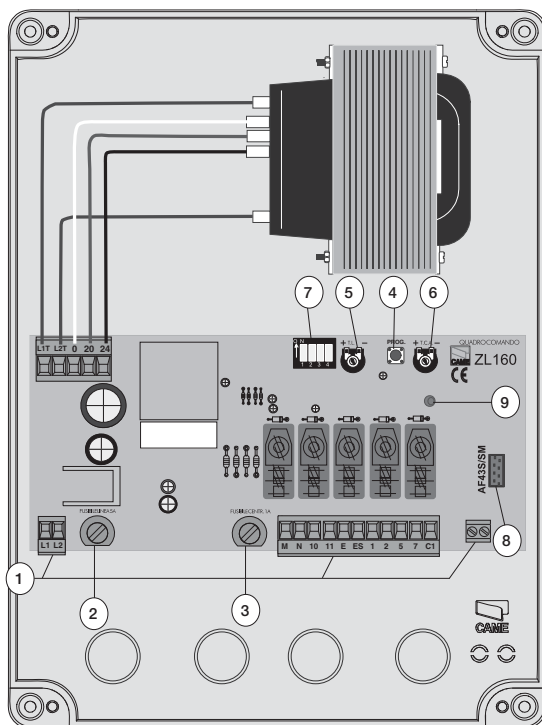

! Attention ! Avant d'intervenir sur l'appareil, couper l'alimentation de la ligne et débrancher les batteries d'urgence (s'il y en a).

5 Installation

5.1 Vérifications préliminaires

 Avant de réaliser l'installation, il est nécessaire de :

* Vérifier que le point de fixation de l'armoire électrique est bien situé dans une zone protégée des chocs, que les surfaces d'ancrage sont solides et que la fixation est faite avec des éléments adaptés (vis, tasseaux, etc.) à la surface.

* Prévoir le dispositif adéquat de déconnexion omnipolaire, avec une distance de plus de 3 mm entre les contacts, en sectionnement de l'alimentation ;

-  Vérifier que les éventuelles connexions internes au conteneur (effectuées pour assurer la continuité du circuit de protection) sont bien équipées d'une isolation supplémentaire par rapport aux autres parties conductrices internes.
- Préparer les tubes et conduites nécessaires au passage des câbles électriques en en assurant la protection contre les dommages mécaniques.

5.2 Équipements et matériels

Vérifier d'avoir tous les instruments et le matériel nécessaire pour effectuer l'installation dans des conditions de sécurité maximales et conformément aux normes en vigueur. En voilà quelques exemples :

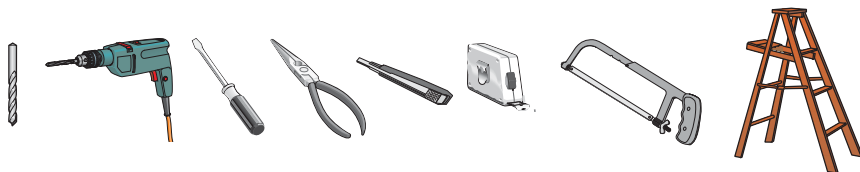

5.2 Fixation et montage de la boîte.

Fixer la base de l'armoire électrique dans une zone protégée ; nous recommandons d'utiliser des vis ayant un diamètre maximal de 6 mm, à tête bombée et cruciformes.

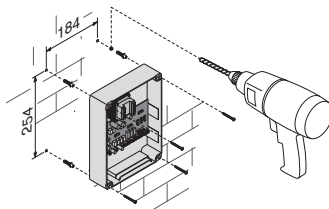

Forer dans les orifices prévus à cet effet et insérer les passe-câbles avec des tubes plissés pour le passage des câbles électriques.

N.B. : les orifices préforés ont des diamètres différents : 23, 29 et 37 mm

Attention à ne pas endommager la carte électronique à l'intérieur de l'armoire !!

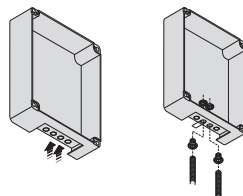

Après avoir effectué les différents réglages, fixer le couvercle avec les vis fournies.

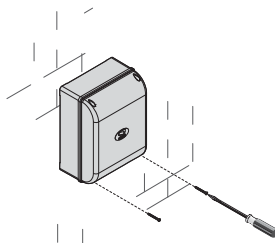

6 Branchements électriques

Motoréducteur

Motoréducteur en 24 V CC

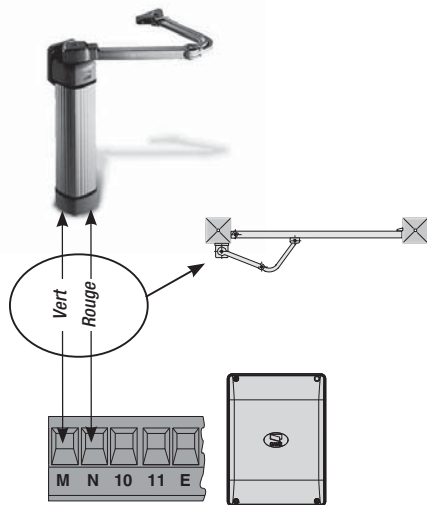

Pour le montage à droite, inverser les câbles de branchement :
(M-Rouge, N-Vert)

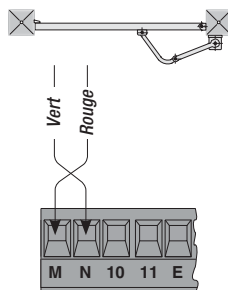

Alimentation

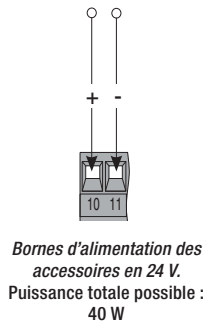
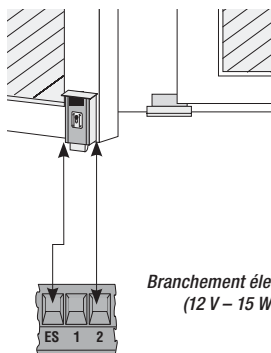
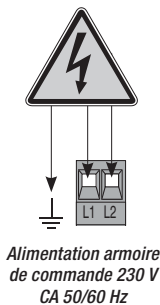

Dispositifs de signalisation et d'éclairage

Ampoule témoin de portail ouvert (Portée contact : 24 V - 3 W max.) - Signale la position du portail « ouvert », s'éteint quand le portail est fermé.

Clignotant de mouvement (Portée contact : 24V AC - 25W max.) - Clignote pendant les phases d'ouverture et de fermeture du portail.

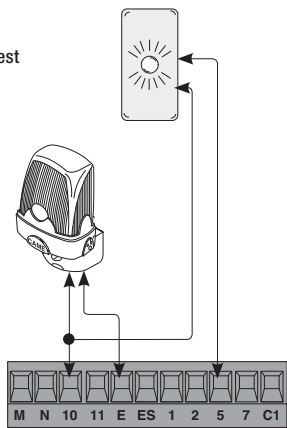

Dispositifs de sécurité

Contact (N.F.) de « réouverture pendant la fermeture »

- Entrée pour les dispositifs de sécurité de type photocellule, bords sensibles et autres dispositifs conformes aux normes EN 12978. En phase de fermeture des vantaux, l'ouverture du contact entraîne l'inversion du mouvement jusqu'à ouverture complète.

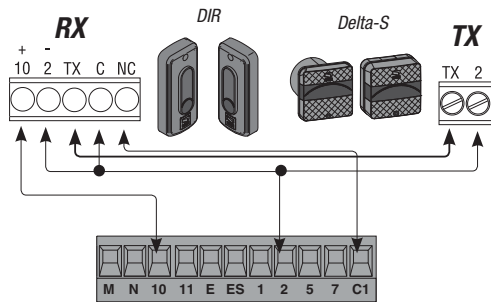
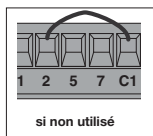

Contact (N.F.) de « réouverture pendant la fermeture »

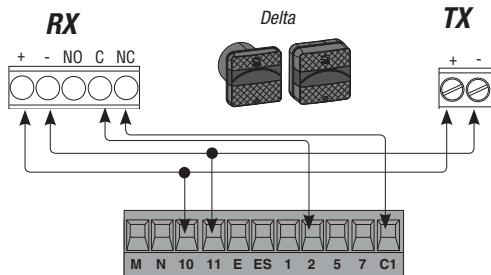

Dispositifs de commande

Touche d'arrêt (contact N.C.)

- Touche d'arrêt du portail avec l'exclusion du cycle de fermeture automatique ; pour reprendre le mouvement il faut appuyer sur la touche de commande ou sur la touche de l'émetteur.

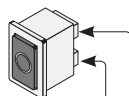

Sélecteur à clé et/ou touche pour commandes (contact N.O.)

Commandes pour ouverture et fermeture du portail, en appuyant sur le bouton ou en tournant la clé du sélecteur, le portail inverse le sens du mouvement ou s'arrête en fonction de la sélection faite sur les commutateurs DIP (voir sélections fonctions, DIP 2).

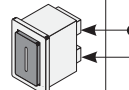

N.B.: Tous les contacts et les boutons (N.C.) non connectés sur des accessoires doivent être court-circuités sur le bornier.

7 Sélections fonctions

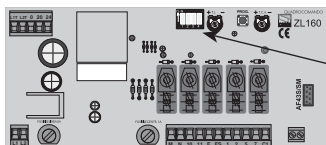

COMMUTATEUR DIP 4 VOIES



- 1 ON - **Fermeture automatique** - Le temporisateur de la fermeture automatique est activé en fin de course lors de l'ouverture. La durée établie peut être réglée, et est dans tous les cas conditionnée par l'éventuelle intervention des dispositifs de sécurité et n'est pas activée après un « arrêt » total de sécurité ou en l'absence d'énergie électrique (1 OFF - Désactivée)
- 2 ON - Fonction de « ouvrir-arrêter-fermer-arrêter » avec touche (2-7) et émetteur radio (avec carte fréquence radio insérée) activée.
- 2 OFF - Fonction de « ouvrir-arrêter-fermer-arrêter » avec touche (2-7) et émetteur radio (avec carte fréquence radio insérée) activée.
- 3 - Non utilisé, laisser le commutateur DIP en position « OFF ».
- 4 ON - **Fonction coup de bélier** (4 OFF - Désactivée) - A chaque commande d'ouverture, le vantail pousse en fin de course de fermeture pendant une seconde, en facilitant ainsi l'opération de décrochement de l'électroserrure connectée sur les bornes 2-ES. N'est active que si le vantail est fermé et à la fin de la durée de fonctionnement, ou bien lors de la 1ère manœuvre après avoir mis l'installation sous tension.

8 Réglages

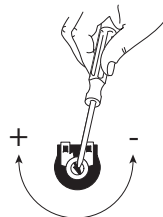
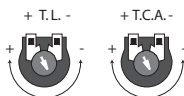
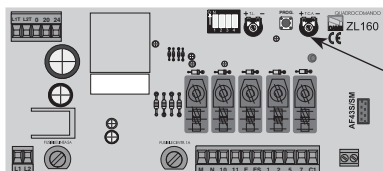

Condensateur C.Fonct. = Réglage durée de fonctionnement d'un minimum de 15 secondes à un maximum de 80 secondes.
(Nota : En réglant au minimum la durée de fonctionnement on active la fonction « action maintenue »).

Condensateur C.F.A. = Réglage durée de fermeture automatique d'un minimum de 0 seconde à un maximum de 120 secondes.

9 Activation de la commande radio

Antenne

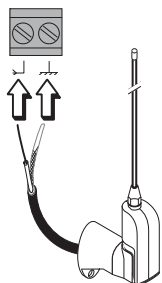

Brancher le câble RG58 de l'antenne sur les bornes appropriées.

Émetteurs

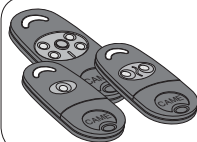

voir fiche instructions fournie dans l'emballage
delacarte de fréquence radio AF43SR

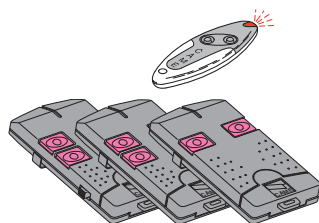
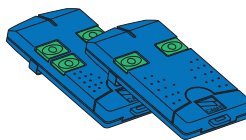
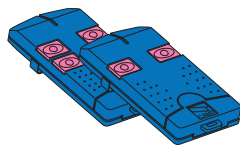
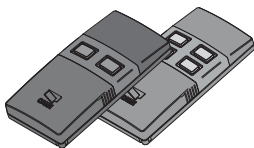
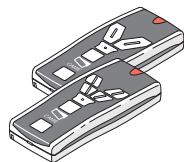

voir instructions sur l'emballage

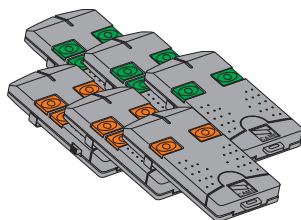

Carte de fréquence radio

Seulement pour les cartes de fréquence radio AF43S / AF43SM:

- positionner le cavalier comme illustré en fonction de la série d'émetteurs utilisée.

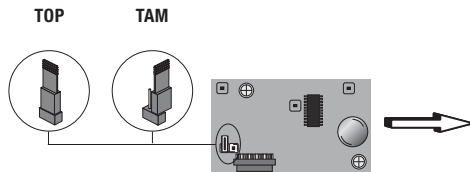

Fréquence MHz	Carte Fréquence radio	Série émetteurs
FM 26.995	AF130	TFM
FM 30.900	AF150	TFM
AM 26.995	AF26	TOP
AM 30.900	AF30	TOP
AM 433.92	AF43S / AF43SM	TAM / TOP
AM 433.92	AF43TW	TWIN (KeyBlock)
AM 433.92	AF43SR	ATOMO
AM 40.685	AF40	TOUCH
AM 863.35	AF868	TOP

Enclencher la carte de fréquence radio sur la carte électronique APRÈS AVOIR COUPÉ L'ALIMENTATION (ou débranché les batteries).

N.B. : La carte électronique reconnaît la carte de fréquence radio seulement quand elle est mise sous tension.

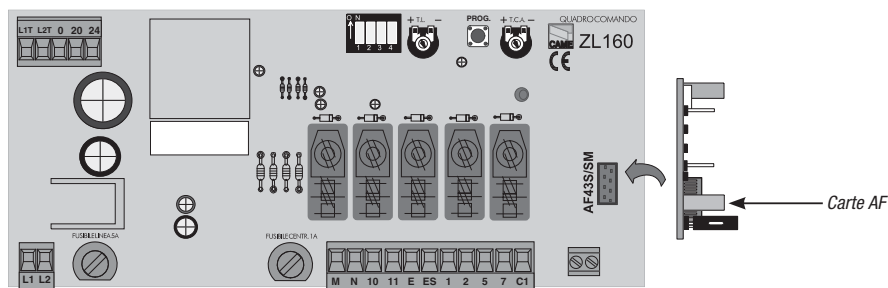

Mémorisation

Mémoriser le code sur la carte, de la manière suivante :

- 1) Laisser appuyée la touche « PROG » sur la carte électronique (le led de signalisation clignote).

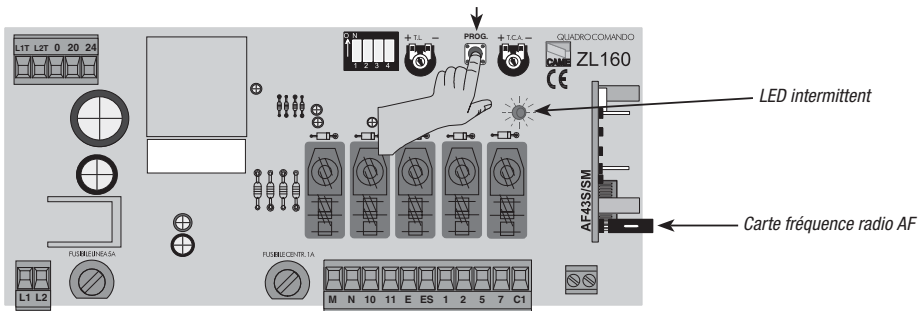

- 2) Une touche de l'émetteur permet d'envoyer le code et le led restera allumé afin de signaler la mémorisation.

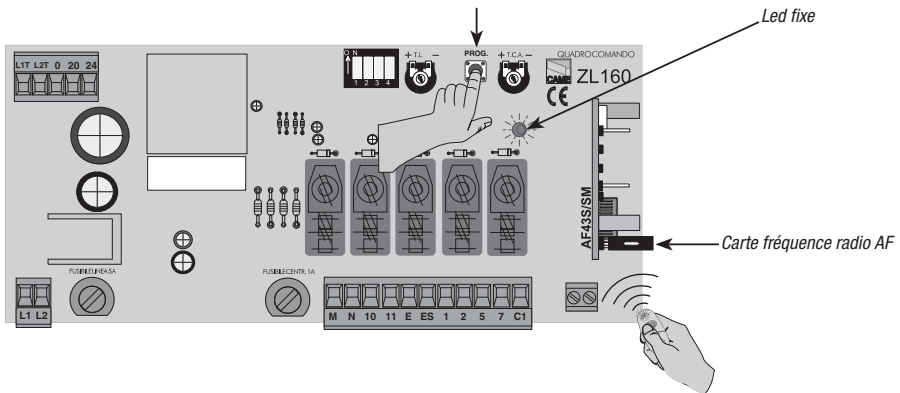

10 Élimination et mise au rebut



CAME CANCELLI AUTOMATICI S.p.A. met en place au sein de ses établissements un Système de Gestion Environnementale certifié et conforme aux normes UNI EN ISO 14001, en garantie du respect et de la protection de l'environnement.

Nous vous demandons de poursuivre l'action de protection de l'environnement qui est considérée par CAME comme l'un des fondements du développement de ses stratégies opérationnelles et de marché, en respectant simplement de brèves

indications en matière d'élimination :



ÉLIMINATION DE L'EMBALLAGE

Les composants de l'emballage (carton, plastiques, etc.) sont assimilables aux déchets urbains solides et peuvent être éliminés sans aucune difficulté, simplement en procédant au recueil différencié pour le recyclage.

Avant d'effectuer ces opérations il est toujours recommandé de vérifier les normes spécifiques en vigueur sur le lieu d'installation.

NE PAS ÉLIMINER DANS L'ENVIRONNEMENT !



ÉLIMINATION DU PRODUIT

Nos produits sont fabriqués avec différents matériaux. La grande partie de ceux-ci (aluminium, plastique, fer, câbles électriques) est assimilable aux déchets urbains solides. Ils peuvent être recyclés par la collecte et l'élimination différenciées dans les centres autorisés.

D'autres composants (cartes électroniques, batteries de radiocommandes, etc.) peuvent par contre contenir des substances polluantes.

Il faut donc les désinstaller et les remettre aux entreprises ayant les autorisations nécessaires pour la récupération et l'élimination de ceux-ci.

Avant d'effectuer ces opérations il est toujours recommandé de vérifier les normes spécifiques en vigueur sur le lieu d'élimination.

NE PAS ÉLIMINER DANS L'ENVIRONNEMENT !

11 Déclaration de conformité.



DÉCLARATION DU FABRICANT

Dans le cadre de la Directive Basse Tension 2006/95/CE



CAME Cancelli Automatici S.p.A.
Via Martiri della Libertà, 15
31030 Dossan di Casier - Trévise - ITALIE
tél (+39) 0422 4940 - fax (+39) 0422 4941
Internet : www.came.it - Courriel : info@came.it

--- DIRECTIVES ---
2006/95/CE
2014/30/UE

DIRECTIVE BASSE TENSION
DIRECTIVE COMPATIBILITÉ ÉLECTROMAGNÉTIQUE.

--- NORMES ---
EN 60335-1
EN 60335-2-103
EN 13241-1

EN 61000-6-2
EN 61000-6-3

Déclare que les armoires de commande

ZL160N

... sont conformes aux conditions requises et aux dispositions correspondantes établies par les Directives suivantes et aux parties applicables des Normes de référence listées ci-dessous.

ADMINISTRATEUR DÉLÉGUÉ
Monsieur Gianni Michielan

Code de référence pour demander une copie conforme à l'original : **DDC L Z002**



Francia - Code manuel : **319U38** Version **1.0** 09/2011 © CAME cancelli automatici s.p.a.
Les données et les informations contenues dans ce manuel sont susceptibles de modifications à n'importe quel moment et sans aucune obligation de préavis de la part de CAME Cancelli Automatici S.p.A.

<p>CAME France S.a. 7, Rue Des Haras Z.I. Des Hautes Patures 92737 Nanterre Cedex ☎ (+33) 0 825 825 874 ☎ (+33) 1 46 13 05 00</p>	FRANCE	GERMANY	<p>CAME Gmbh Seefeld Akazienstrasse, 9 16356 Seefeld Bei Berlin ☎ (+49) 33 3988390 ☎ (+49) 33 39883985</p>
<p>CAME Automatismes S.a. 3, Rue Odette Jasse 13015 Marseille ☎ (+33) 0 825 825 874 ☎ (+33) 4 91 60 69 05</p>	FRANCE	U.A.E.	<p>CAME Gulf Fze Office No: S10122a2o210 P.O. Box 262853 Jebel Ali Free Zone - Dubai ☎ (+971) 4 8860046 ☎ (+971) 4 8860048</p>
<p>CAME Automatismos S.a. C/Juan De Mariana, N. 17-local 28045 Madrid ☎ (+34) 91 52 85 009 ☎ (+34) 91 46 85 442</p>	SPAIN	RUSSIA	<p>CAME Rus Umc Rus Lic Ul. Otradnaya D. 2b, Str. 2, office 219 127273, Moscow ☎ (+7) 495 739 00 69 ☎ (+7) 495 739 00 69 (ext. 226)</p>
<p>CAME United Kingdom Ltd. Unit 3 Orchard Business Park Town Street, Sandiacre Nottingham - Ng10 5bp ☎ (+44) 115 9210430 ☎ (+44) 115 9210431</p>	GREAT BRITAIN	PORTUGAL	<p>CAME Portugal Ucj Portugal Unipessoal Lda Rua Liebig, nº 23 2830-141 Barcelro ☎ (+351) 21 207 39 67 ☎ (+351) 21 207 39 65</p>
<p>CAME Group Benelux S.a. Zoning Ovest 7 7860 Lessines ☎ (+32) 68 333014 ☎ (+32) 68 338019</p>	BELGIUM	INDIA	<p>CAME India Automation Solutions Pvt. Ltd A - 10, Green Park 110016 - New Delhi ☎ (+91) 11 64640255/256 ☎ (+91) 2678 3510</p>
<p>CAME Americas Automation Lic 11345 NW 122nd St. Medley, FL 33178 ☎ (+1) 305 433 3307 ☎ (+1) 305 396 3331</p>	U.S.A	ASIA	<p>CAME Asia Pacific 60 Alexandra Terrace #09-09 Block C, The ComTech 118 502 Singapore ☎ (+65) 6275 0249 ☎ (+65) 6274 8426</p>
<p>CAME Gmbh Kornwestheimer Str. 37 70825 Kornthal Munchingen Bei Stuttgart ☎ (+49) 71 5037830 ☎ (+49) 71 5037838</p>	GERMANY		

<p>CAME Cancelli Automatici S.p.a. Via Martiri Della Libertà, 15 31030 Dossin Di Casler (Tv) ☎ (+39) 0422 4940 ☎ (+39) 0422 4941 Informazioni Commerciali 800 848095</p>	ITALY	ITALY	<p>CAME Sud s.r.l. Via F. Imparato, 198 Centro Mercato 2, Lotto A/7 80146 Napoli ☎ (+39) 081 7524455 ☎ (+39) 081 7529190</p>
<p>CAME Service Italia S.r.l. Via Della Pace, 28 31030 Dossin Di Casler (Tv) ☎ (+39) 0422 383532 ☎ (+39) 0422 490044 Assistenza Tecnica 800 295830</p>	ITALY	ITALY	<p>CAME Global Utilities s.r.l. Via E. Fermi, 31 20060 Gessate (Mi) ☎ (+39) 02 95380366 ☎ (+39) 02 95380224</p>

