

:hager

6LE004154B



(FR)

Gestionnaire d'énergie
pour 1 ou 2 zones de chauffage électrique avec fil pilote

Notice d'instructions



**Comment éliminer ce produit
(déchets d'équipements électriques et électroniques).**

(Applicable dans les pays de l'Union Européenne et aux autres pays européens disposant de systèmes de collecte sélective).

Ce symbole sur le produit ou sa documentation indique qu'il ne doit pas être éliminé en fin de vie avec les autres déchets ménagers. L'élimination incontrôlée des déchets pouvant porter préjudice à l'environnement ou à la santé humaine, veuillez le séparer des autres types de déchets et le recycler de façon responsable. Vous favoriserez ainsi la réutilisation durable des ressources matérielles.

Les particuliers sont invités à contacter le distributeur leur ayant vendu le produit ou à se renseigner auprès de leur mairie pour savoir où et comment ils peuvent se débarrasser de ce produit afin qu'il soit recyclé en respectant l'environnement.

Les entreprises sont invitées à contacter leurs fournisseurs et à consulter les conditions de leur contrat de vente. Ce produit ne doit pas être éliminé avec les autres déchets commerciaux.

49110, 49111

Utilisable partout en Europe  et en Suisse

6LE004154B

Comment fonctionne votre Gestionnaire d'énergie 1 ou 2 zones ?

Le Gestionnaire d'énergie est un produit qui pilote automatiquement votre chauffage électrique.

- A l'aide de ses programmes vous pouvez définir pour chaque jour de la semaine, pour chacune des zones (49111), des périodes en consigne confort et des périodes en consigne réduit afin d'avoir la température désirée aux heures de votre choix.
- Il vous permet de modifier la consigne appliquée de manière temporaire ou permanente.
- Sa fonction délestage vous permet de réaliser des économies en souscrivant un abonnement EDF inférieur. Votre Gestionnaire d'énergie gèrera automatiquement les dépassements de puissance souscrite en délestant les voies non prioritaires et évitera ainsi le déclenchement du disjoncteur principal.
- Il est adapté à toutes les options tarifaires du tarif bleu.
- Il abaisse légèrement la température pendant les périodes sensibles de l'option Tempo.

Votre Gestionnaire d'énergie est composé de deux éléments :

- Un boîtier de commande qui vous permet de piloter votre installation de chauffage électrique.
- Un boîtier technique modulaire installé par votre électricien dans le tableau électrique.



Présentation de votre Gestionnaire d'énergie

Le boîtier de commande

Auto : Mode automatique

 : Mode vacances

Prog. : Mode programmation

 : Mode mise à l'heure

Conso et € :

Ces deux modes ne sont utilisables que si vous possédez l'option indicateur de conso. Ils vous permettent de suivre votre consommation électrique.

Profil de programmation de la zone sélectionnée

Symbole dérogation temporaire ou forçage

Mode pour sélectionner le mode de fonctionnement

Res : remise à zéro

 : Pour sélectionner la consigne réduit

 : Pour sélectionner la consigne confort

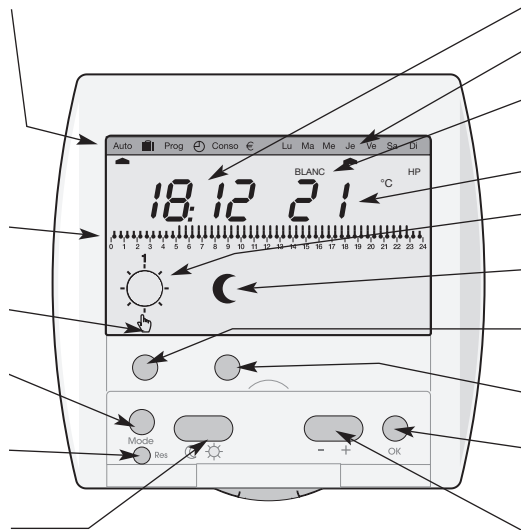

Heure

Indicateur du jour de la semaine

Tarif EDF en cours (option Tempo ou HP/HC)

Température ambiante

Consigne en cours sur la zone 1 (confort)

Consigne en cours sur la zone 2 (réduit)

Pour sélectionner la zone 1

Pour sélectionner la zone 2 (uniquement pour 49111)

OK : validation

Touches + et - : pour les différents réglages

Le boîtier technique

Voyant compteur

- Allumé = connexion compteur correcte
- Clignotant = pas de connexion compteur
- Éteint = absence d'alimentation

Voyant Abaissement tarifaire

(Si vous avez souscrit à l'abonnement Tempo d'EDF).

- Voyant allumé = le compteur électronique EDF demande un abaissement du niveau de température de votre chauffage.

Voyant Eau chaude sanitaire

- Voyant allumé = le compteur EDF autorise le fonctionnement du ballon d'eau chaude sanitaire.

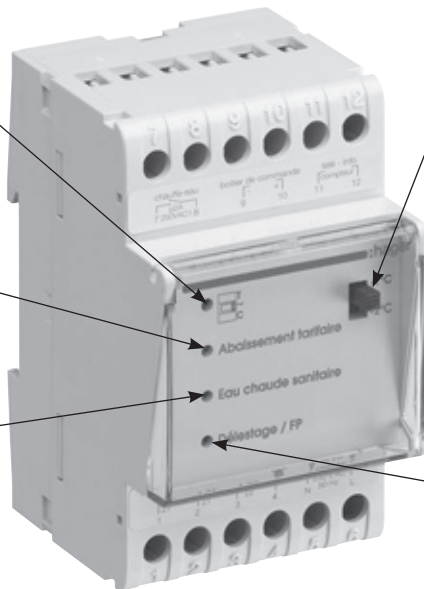

Commutateur Eco1/Eco2

Ce commutateur vous permet de régler le niveau de température à appliquer pendant les périodes sensibles de l'option Tempo (abaissement de 1°C ou de 2°C).

Voyant Délestage/FP

- Voyant allumé = le gestionnaire d'énergie est en cours de délestage.
- Clignotant = dispositif de protection des sorties fil pilote activé. Il y a un problème de câblage sur une des sorties FP (inversion fil pilote/phase au niveau d'un convecteur par exemple). Veuillez appeler votre installateur électricien.

Mise à l'heure - Changement automatique été/hiver



1. Par appuis successifs sur la touche **Mode**, sélectionner le mode «mise à l'heure» (pointeur sous ☾) régler l'heure à l'aide des touches + et -.
Valider avec **OK**.
2. De la même manière, régler les minutes, puis le jour, le mois, l'année.
Le pointeur jour se place automatiquement sous le jour de la semaine correspondant à la date choisie.
3. Lorsque l'heure et la date sont réglées, à l'aide des touches + et -, vous pouvez activer/désactiver le changement automatique été/hiver.
4. Valider par appui sur la touche **OK**.

Le Gestionnaire d'énergie revient en mode automatique.

Remarque : Après un reset, le Gestionnaire d'énergie passe automatiquement en mode «mise à l'heure».



Changement été/hiver automatique activé.

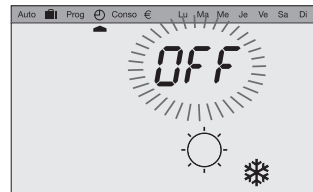

Changement été/hiver automatique désactivé.

Programmation

Pour programmer votre semaine, vous disposez de 4 programmes (3 programmes fixes + 1 programme libre) :

- P1 = Confort de 5h à 23h - réduit de 23h à 5h.

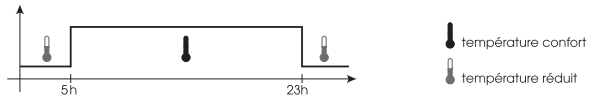

- P2 = Confort de 6h à 9h puis de 17h à 23h.
Réduit de 9h à 17h puis de 23h à 6h.

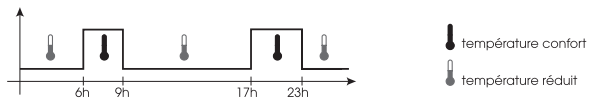

- P3 = Confort de 6h à 9h puis de 11h30 à 13h30 puis de 17h à 23h.
Réduit de 9h à 11h30 puis de 13h30 à 17h puis de 23h à 6h.

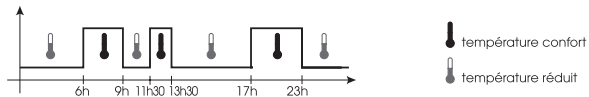

- P4 = Programme libre vous permettant de définir des périodes en température confort et des périodes en température réduit.
Ce programme peut être différent pour chaque jour de la semaine sur chaque zone.

À la première mise en service (ou après un reset), votre Gestionnaire d'énergie appliquera la programmation suivante :

- Zone 1 = P1.

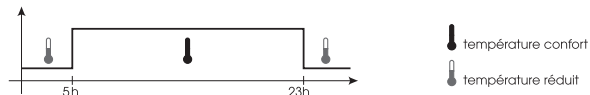

- Zone 2 (uniquement sur 49111) = P2.

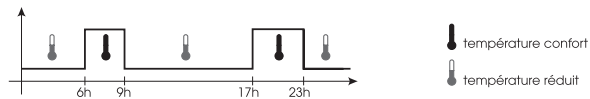

Si cette programmation correspond à votre mode de vie, restez en mode automatique. Les programmes décrits ci-dessus se dérouleront automatiquement.

Si vous souhaitez modifier cette programmation, suivez les instructions ci-après.

Pour modifier votre programmation

1. Depuis le mode **Auto**, appuyer deux fois sur la touche **Mode** pour entrer en mode Programmation.
Le pointeur se place sous **Prog**.

2. Sélectionner la zone que vous souhaitez programmer (uniquement pour 49111).

Vous devez associer à chaque jour de la semaine, un programme P1, P2, P3 ou P4 (voir descriptif des programmes).

3. Le pointeur se place sous le jour 1 : **Lu** (Lundi).

Le n° du programme affecté à ce jour clignote.

A l'aide des touches + et -, sélectionner le n° du programme que vous souhaitez associer au Lundi.

Valider avec **OK**.

Le jour suivant vous est automatiquement proposé.

Procéder de la même manière pour les différents jours de la semaine.

49111 : Lorsque la programmation de la zone 1 est finie, sélectionner la deuxième zone et procéder de la même manière.

Pour sortir du mode programmation, appuyer plusieurs fois sur la touche Mode et repositionner le pointeur «mode» sous Auto.

Remarque : Le Gestionnaire d'énergie sort automatiquement du mode programmation après 1 minute sans action sur aucune des touches.

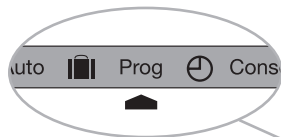

Ce pointeur vous indique le jour programmé

Ce n° indique la zone en cours de programmation

Pour sélectionner la zone à programmer

Pour sélectionner le programme P1, P2, P3 ou P4

Pour valider et passer au jour suivant

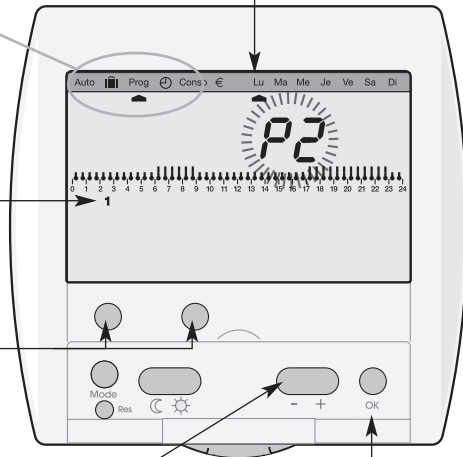

Création d'un programme personnalisé P4

Ce programme pourra être différent pour chaque zone et pour chaque jour de la semaine.

En mode programmation, sélectionner le jour que vous souhaitez programmer et par appui sur les touches + et -, sélectionner le programme P4.

Le premier thermomètre clignote sur le profil 24h.

Vous devez définir pour chaque pas d'une 1/2 heure, la consigne souhaitée.

Appuyer successivement sur la touche ☾ pour associer la consigne réduit à chaque pas de 30 minutes.

Appuyer successivement sur la touche ☀ pour associer la consigne confort à chaque pas de 30 minutes.

Les touches +/- vous permettent d'avancer et de reculer dans le profil 24h.

Valider votre programme P4 en appuyant sur la touche **OK**.

Remarques :

- Lorsqu'un programme P4 a déjà été enregistré, il vous sera automatiquement proposé. Vous pouvez facilement le modifier en suivant les instructions ci-dessus.

- Dans le mode **Prog** pour revenir aux réglages par défaut des programmes, appuyer sur le bouton **Res** (reset).

Ce pointeur vous indique le jour programmé

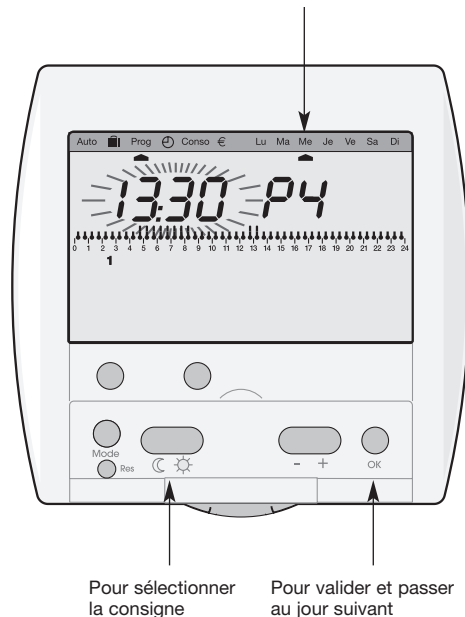



Votre clé de programmation

La clé de programmation est disponible, en option, sous la référence 23893 elle vous permet :

- D'enregistrer sur votre Gestionnaire d'énergie le(s) programme(s) contenus dans la clé.
- De déroger au programme automatique en exécutant le(s) programme(s) contenu(s) dans la clé.
- De sauvegarder sur la clé le(s) programme(s) créé(s) sur votre boîtier de commande de Gestionnaire d'énergie.

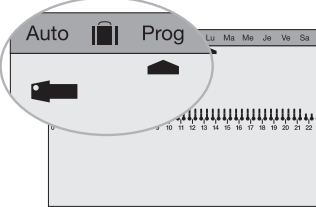

Ⓐ Pour enregistrer sur votre Gestionnaire d'énergie les programmes contenus dans la clé :

1. Insérer la clé dans son logement. Un symbole clé apparaît sur l'afficheur.
Le Gestionnaire d'énergie passe en mode **Prog** et affiche le programme contenu dans la clé.
2. A l'aide des touches + et -, vous pouvez visualiser le programme contenu dans la clé pour les différents jours de la semaine. Si vous souhaitez afficher le programme de la zone 2, appuyer sur la touche Zone 2.
3. Pour enregistrer ces programmes (en totalité), sélectionner le mode **Prog** LEC par appuis successifs sur la touche **Mode**.
4. Appuyer sur **OK** pour confirmer (AUTO clignote).
Les programmes contenus dans la clé sont enregistrés sur votre Gestionnaire d'énergie.
5. Appuyer sur **OK** pour revenir au mode **Auto**.
Vous pouvez retirer la clé.

Important : les programmes enregistrés dans votre Gestionnaire d'énergie seront effacés et remplacés par les programmes de la clé.

Ⓑ Pour sauvegarder un programme dans la clé

Pour enregistrer dans la clé, la programmation que vous avez en mémoire dans votre Gestionnaire d'énergie.

1. Insérer la clé dans son logement.

Un symbole clé apparaît sur l'afficheur.

Le Gestionnaire d'énergie passe en mode **Prog**. Le programme contenu dans la clé s'affiche.

2. Par appuis successifs sur la touche **Mode** sélectionner le mode **Prog Enr**.

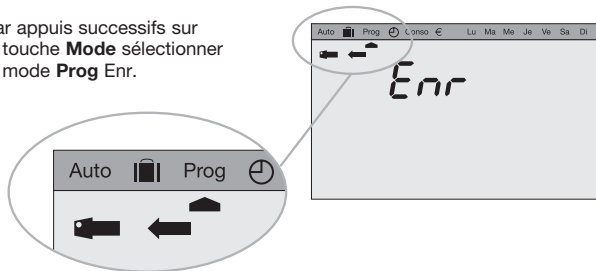

3. Appuyer sur **OK** pour confirmer.

Les programmes contenus dans le Gestionnaire d'énergie sont sauvegardés sur la clé.

Vous pouvez retirer la clé.

Ⓒ Pour exécuter le(s) programme(s) contenu(s) dans la clé

1. Insérer la clé dans son logement.

Un symbole clé apparaît sur l'afficheur.

Le programme contenu dans la clé s'affiche.

2. Vous pouvez visualiser le programme contenu dans la clé :

- En sélectionnant la zone.

- En sélectionnant le jour par appui sur les touches +, - ou **OK**.

3. Appuyer successivement sur la touche **Mode** pour sélectionner le mode **Auto**.

4. Appuyer sur la touche **OK**, le Gestionnaire d'énergie passe en mode automatique et exécute les programmes contenus dans la clé.



Remarque : 10 secondes après avoir inséré la clé, si aucune touche n'est actionnée, le Gestionnaire d'énergie bascule automatiquement en mode «auto» et exécute le(s) programme(s) contenu(s) dans la clé.

Pour arrêter les programmes «clé» et revenir à la programmation automatique de votre Gestionnaire d'énergie, il vous suffit de retirer la clé.

Remarque : Cette fonctionnalité est très intéressante si votre rythme de vie change régulièrement.

Mode automatique

C'est le mode de fonctionnement normal de votre Gestionnaire d'énergie (pointeur mode sous **Auto**).

En mode automatique, le gestionnaire d'énergie s'adapte à votre rythme de vie en réalisant le ou les programmes que vous avez choisis.

L'afficheur vous indique les consignes en cours.



Dans l'exemple ci-dessus, la zone 1 est en réduit et la zone 2 est en confort. Le profil journalier de la zone 1 est affiché.

Dérogation temporaire

Cette fonction vous permet de changer la consigne jusqu'au prochain pas de programmation (passage de confort à réduit et vice-versa).

Par exemple : Votre programme demande une température confort de 07h à 23h, alors que vous êtes absent à partir de 19h. En sortant, dérogez en réduit. A 23h, le programme reprendra automatiquement en appliquant la consigne réduit programmée.

Pour effectuer une dérogation temporaire :

- Appuyer sur la touche de la zone que vous souhaitez déroger.
- La consigne en cours sur la zone est modifiée.
- Sur l'afficheur, un symbole main clignotant vous indique qu'une dérogation est en cours.

Si vous souhaitez annuler cette dérogation temporaire, ré-appuyer à nouveau sur la touche de la zone dérogee.

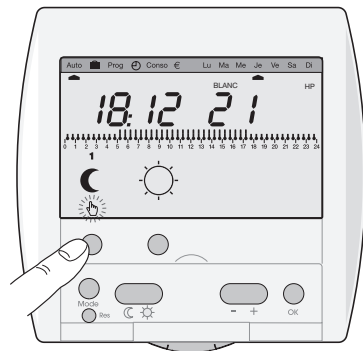

Forçage permanent

Cette fonction vous permet de maintenir en permanence une ou plusieurs zones en confort ou en réduit et de ne plus prendre en compte la programmation.

Par exemple : si vous partez en week-end du Samedi matin au Dimanche soir, avant de partir vous forcez en réduit. A votre retour, vous annulez ce forçage pour repasser en mode automatique.

Pour effectuer un forçage permanent.

- Appuyer sur la touche consigne confort ☀ ou consigne réduit ☾.

- Un appui bref effectue un forçage permanent uniquement sur la zone sélectionnée

- Un appui long (plus de 3 secondes) effectue un forçage permanent sur l'ensemble des trois zones.



- Sur l'afficheur, un symbole main fixe vous indique qu'un forçage permanent est en cours.

Pour annuler ce forçage et revenir en mode automatique : appuyer sur une touche zone.

Forçage hors-gel

Cette entrée se situe sur le boîtier technique. Elle vous permet de forcer les sorties fils-pilotes en hors-gel. Vous pouvez y raccorder la sortie de votre télécommande téléphonique par exemple.

(Voir schéma de raccordement en page 4.)



Mode Vacances

Ce mode est à utiliser pour vos absences de longue durée. Il met l'ensemble de votre logement à l'abri des risques du gel en maintenant un niveau de température hors-gel. Vous pouvez forcer cette consigne pour une durée illimitée ou programmer la durée de votre absence pour prévoir la remontée en température de votre logement à votre retour.

- Par appui sur la touche **Mode**, positionnez le pointeur sous .
- Si vous souhaitez programmer votre retour, réglez la durée de votre absence (de 1 à 99 jours). La journée en cours compte pour 1 et le décompte se fait chaque jour à 0h00. Si vous souhaitez effectuer un forçage hors-gel permanent, laissez ce réglage sur nbJ - -.
- Valider avec la touche **OK**, rester dans ce mode. Le produit retournera en mode **Auto** lorsque le nombre de jours choisi se sera écoulé.

Pour annuler le mode vacances et revenir en mode automatique, appuyer sur une touche «Zone».



Option tarifaire Tempo

Si vous êtes abonné à l'option tarifaire Tempo, le coût de votre électricité varie selon les jours et les heures d'utilisation. Avec Tempo, vous bénéficiez de jours bleus, blancs et rouges ainsi que d'heures pleines et d'heures creuses.

Votre Gestionnaire d'énergie vous affiche en permanence la période tarifaire en cours et vous prévient 24h à l'avance du changement de couleur de la période tarifaire.



Vous avez la possibilité, sur votre compteur électronique EDF, de sélectionner les périodes du tarif Tempo pendant lesquelles le chauffage doit être abaissé.



Pendant ces périodes sensibles du tarif Tempo, le Gestionnaire d'énergie abaissera automatiquement le niveau de température. Sur toutes les zones en confort, il appliquera une consigne Eco1 ou Eco2 (uniquement compréhensible par les appareils compatibles 6 ordres fil pilote).

Si, pendant ces périodes, vous dérogez en confort, le symbole confort clignotera pour vous indiquer que vous êtes en période «prix élevé».

Délestage

Quand la consommation totale de vos appareils électriques est supérieure à la puissance de votre abonnement, le Gestionnaire d'énergie gère le dépassement de la manière suivante : toutes les voies sont délestées. Il reteste ensuite les voies dans l'ordre de priorité suivant :

- 1 - la sortie eau chaude sanitaire
- 2 - les sorties chauffage qui ont pour consigne confort
- 3 - les sorties chauffage qui ont pour consigne réduit, Eco1, Eco2 ou hors gel.

Il effectuera un délestage tournant entre les sorties qui ont le même niveau de priorité. Le cycle de délestage est de 10 minutes.

Gestion du chauffe-eau

Votre chauffe-eau électrique est géré automatiquement par le Gestionnaire d'énergie en fonction des tarifs EDF.

- Avec l'option de base : votre chauffe-eau fonctionne en permanence.
- Avec l'option heures creuses/heures pleines : votre chauffe-eau fonctionne uniquement en heures creuses.
- Avec l'option Tempo : votre chauffe-eau fonctionne suivant 3 programmes au choix accessibles sur votre compteur EDF.

Le voyant eau-chaude sanitaire de votre boîtier technique s'allume lorsque le Gestionnaire d'énergie autorise le fonctionnement du ballon d'eau chaude.

Les options

Les kits Gestionnaire d'énergie peuvent être complétés avec les produits suivants :

- L'option «indicateur de consommation» vous permet de mesurer et de suivre la consommation de votre chauffage électrique, de votre chauffe eau et d'un appareil électroménager (lave-linge ou lave-vaisselle par exemple). Les informations fournies par l'indicateur de consommation seront affichées sur votre boîtier d'ambiance dans le mode **Conso**.
- L'option «télécommande téléphonique» vous permet à distance de mettre votre chauffage électrique en mode «hors-gel» ou de le remettre en fonctionnement automatique.

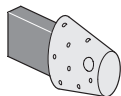
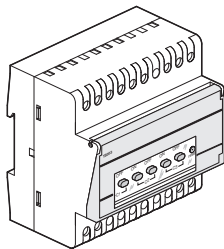

- L'option «clé de programmation» vous permet de programmer votre installation via PC, de sauvegarder vos programmes, de déroger au programme automatique en exécutant les programmes présents sur la clé.
- L'option «transmetteur de température extérieure» vous permet d'afficher sur votre boîtier de commande la température mesurée à l'extérieur.

Que faire si ?

- **Le voyant télé-info du boîtier technique clignote.**
Contactez votre agence EDF.
- **Le voyant télé-info du boîtier technique est éteint.**
Votre Gestionnaire d'énergie n'est plus alimenté, vérifiez votre disjoncteur et remettez sous tension ou appelez votre électricien.
- **L'afficheur de votre boîtier de commande est éteint.**
Le boîtier technique de votre Gestionnaire d'énergie n'est plus alimenté (voir ci dessus).
Il y a un problème de raccordement entre votre boîtier de commande et votre boîtier technique, appelez votre électricien.
- **Le voyant «délestage» du boîtier technique clignote.**
Il y a un problème de raccordement entre le Gestionnaire d'énergie et les convecteurs (inversion entre fil pilote et phase au niveau d'un convecteur par exemple).
Vérifiez votre raccordement ou appelez votre électricien.
- **Les 4 voyants du boîtier technique clignotent.**
Il y a un problème de câblage entre le boîtier de commande et le boîtier technique, appelez votre électricien.

Installation

Le boîtier de commande de votre gestionnaire d'énergie doit être installé à une hauteur de 1,5 m. environ. Il se compose de deux parties :

- Une face avant embrochable.
- un socle destiné à être fixé dans une boîte d'encastrement diamètre 60mm.

Raccorder le boîtier de commande au boîtier technique avec 2 fils 1,5 mm², distance max. 250 m.

Cette liaison n'est pas polarisée.

Fixer le socle de votre boîtier de commande dans la boîte d'encastrement à l'aide de deux vis.

La face avant se clipse simplement sur la partie encastrée.

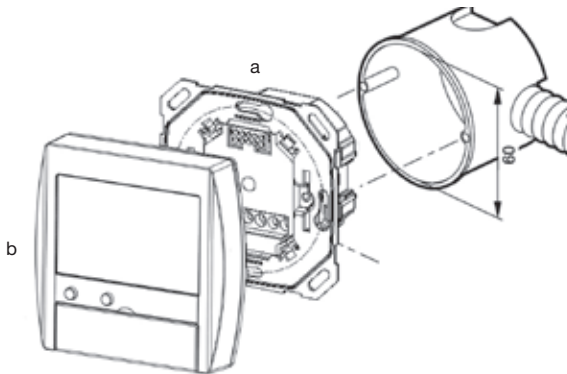

Caractéristiques techniques

- Tension d'alimentation : 230V~ +/-20% 50Hz - 240V~ +/-6% 50Hz
- Puissance absorbée : env. 10 VA
- Sorties fils pilotes : 30 mA par sortie
- Sortie ECS : contact à fermeture μ A 230V~ AC1
- Précision de l'horloge : 1 sec./24h
- Nombre de voies de délestage : 3 voies chauffage
+ 1 voie eau chaude sanitaire
- Cycle de délestage : 10 min.
- Cycle du programme : hebdomadaire
- Liaison boîtier de commande : 1,5 mm², longueur maxi 250 m.
- Liaison compteur EDF : paire torsadée 6/10^{ème} avec écran, longueur maxi 100 m.
- Raccordement par bornes à cage : 1 à 4 mm²
- Température de fonctionnement
Boîtier technique : -5°C à +45°C
Boîtier de commande : 0°C à +40°C
- Température de stockage
Boîtier technique : -20°C à +70°C
Boîtier de commande : -20°C à +70°C
- Dimensions
Boîtier technique : 3 modules
Boîtier de commande : 80 x 83 x 17 mm (h x l x p)
- IP
Boîtier technique : IP20
Boîtier de commande : IP30
- Sauvegarde l'heure : 15 jours
- Commutation : 30 min.
- Autonomie des programmes : permanent
- Classe de protection : II
- Hygrométrie : 90% max.
- Nombre de modes : 7 (délestage, confort, Eco1, Eco2, réduit, hors-gel, vacances)
- Protection amont : disjoncteur 2A
- Logiciel de classe : A
- Degré de pollution : 2
- Catégorie de surtension : III
- Tension de choc : 4kV
- Action de type : 2B
- Tension et courant d'essai d'émission CEM : 230V~ - 0.5A
- Produit à montage indépendant pour boîte d'encastrement (boîtier de commande) et pour montage en coffret (rail DIN - boîtier technique)

Schéma de raccordement

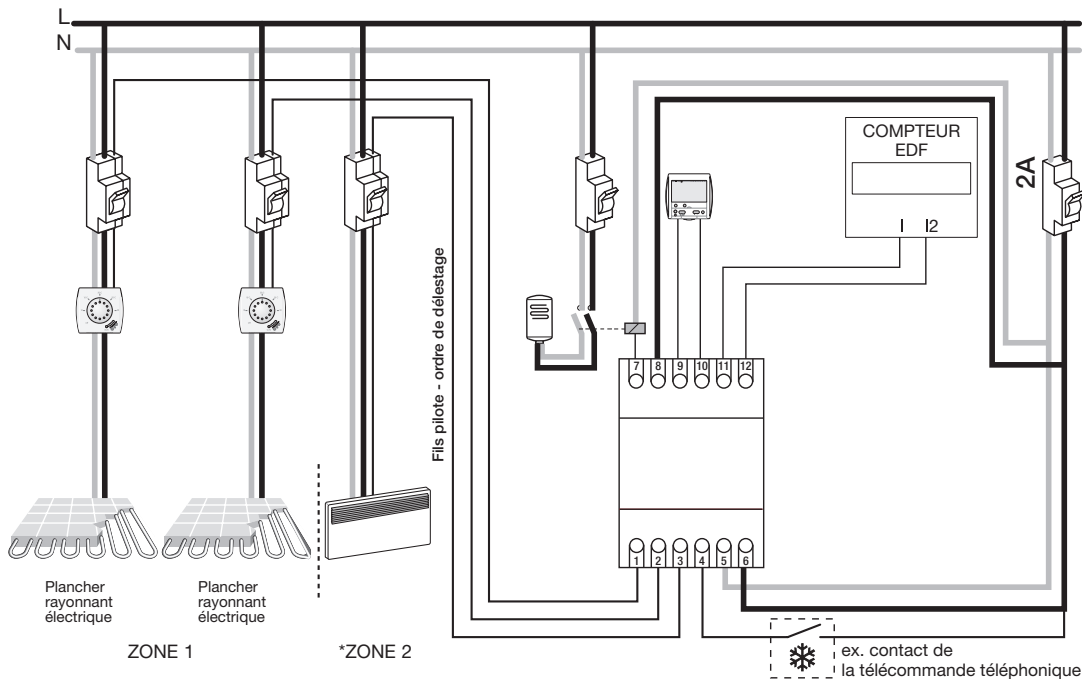

* 49110 : 3 sorties fil pilote sur 1 zone (bornes 1,2,3)

* 49111 : 2 sorties fil pilote pour la zone 1 (bornes 1 et 2)
1 sortie fil pilote pour la zone 2 (borne 3)

Remarque : La liaison entre le boîtier technique et le boîtier de commande se fait par 2 fils de section 1,5 mm². Cette liaison n'est pas polarisée.