

## Cadres appareillages pour Moules & Plinthes DLPlus : Saillie - Mosaic- Entraxe 60 mm

Référence(s) : 0 314 04L/05/06/07/08/09/14L/16/18/50/51/56/57/59/66 - 0 316 11/13  
/14/40/41/42/45/46/47/48/64/69/71/72/93/94/95/96/97/98/99 - 0 317 01 à 09

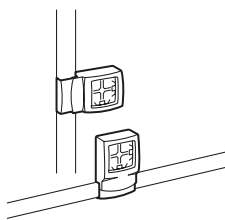

Cadre saillie 1P  
le long de la moulure

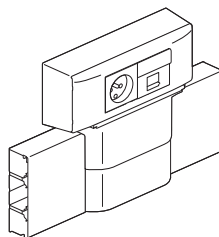

Cadre Mosaic 4 mod.  
le long de la moulure

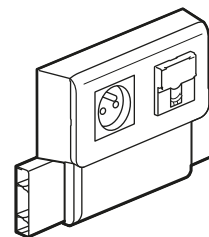

Cadre 2P entraxe 60 mm  
le long de la moulure

### 1. USAGE

Les cadres support d'appareillage, saillie, Mosaic, et pour entraxe 60 mm offrent une liaison protégée des différents fils et câbles de la moulure et de la plinthe jusqu'aux mécanismes.

Fixation par vis.

Ils permettent le montage de tous les mécanismes saillies, de tous les mécanismes au format 45 et de tous les mécanismes ayant un entraxe de 60 mm :

- respect de l'indice de protection
- améliore l'esthétique (recouvrement de la coupe des couvercles).

Ils s'utilisent avec des moules ou plinthes avec ou sans cloison.

Ils conservent la séparation des différents courants lors de l'utilisation avec une moulure ou plinthe à cloison.

### 2. CADRES POUR APPAREILLAGE SAILLIE

#### ■ 2.1 Cadres appareillage saillie pour montage le long de la moulure DLPlus

Livrés avec embout et platine pour séparation des courants.  
Montage vertical ou horizontal.

Possibilités de montage des cadres 1 et 2 postes en vertical et en horizontal, en bout ou sur la moulure.

##### 2.1.1. Cadres 1 poste réf 0 314 04L/06/08/56

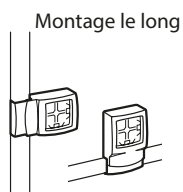

##### 2.1.2 Cadres 2 postes réf 0 314 14L/16/18/66

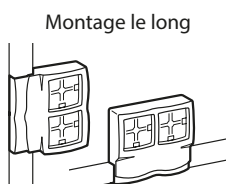

### 2. CADRES POUR APPAREILLAGE SAILLIE (suite)

Tableau de choix cadres appareillage saillie  
montage le long de la moulure DLPlus

Section	avec ou sans cloison	Références moules		1 poste horizontal et vertical	2 postes horizontal et vertical
		2,10 m	3 m		
20x12.5	avec	0 300 07	-		
	sans	0 300 08	0 333 01		
		6 489 05 avec adhésif	-		
32x12.5	avec	0 300 14	0 333 10		
	sans	0 300 15	0 333 11		
40x12.5	avec	0 300 20	-		
16x16	sans	0 300 04	-	0 314 06	0 314 16
25x16	sans	0 300 10	-		0 314 66
32x16	sans	0 308 04	0 333 21	0 314 06/56	0 314 16/66
		6 489 06 avec adhésif	-		
40x16	avec	0 300 21	0 333 22		
60x16	avec	0 300 26	-	0 314 56	0 314 66
32x20	sans	0 300 17	-	0 314 08	0 314 18
40x20	sans	0 300 27	0 333 43		
60x20	avec	0 301 14	-		
75x20	avec	0 300 33	-		

\* A/C = avec cloison, S/C = sans cloison

# Cadres appareillages pour Moules & Plinthes DLPlus : Saillie - Mosaic- Entraxe 60 mm

Référence(s) : 0 314 04L/05/06/07/08/09/  
14L/16/18/50/51/56/57/59/66 - 0 316 11/13/14/40/41/42/45/46/4  
7/48/64/69/71/72/93/94/95/96/97/98/99 - 0 317 01 à 09

## 2. CADRES APPAREILLAGE SAILLIE (suite)

### Cotes d'encombrement

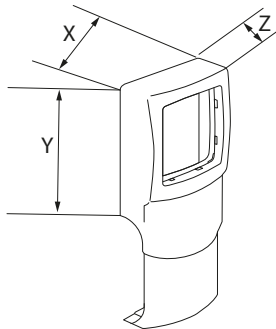

Références cadres saillie 1P montage le long moules	0 314 04L	0 31406/56	0 314 08
pour moules hauteur (mm)	12.5	16	20
X (mm)	73	73	73
Y (mm)	84	84	88
Z (mm)	24	28	32

Références cadres saillie 2P montage le long moules	0 314 14L	0 31416/66	0 314 18
pour moules hauteur (mm)	12.5	16	20
X (mm)	136	136	136
Y (mm)	84	84	88
Z (mm)	24	28	32

Attention : la valeur Y (84 mm ne tient pas compte du retour qui vient sur le tiroir pour s'adapter aux différents largeurs)

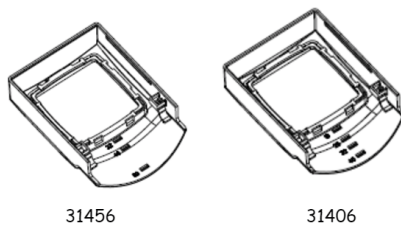

31456

31406

## 2. CADRES APPAREILLAGE SAILLIE (suite)

### 2.2 Cadres appareillage saillie pour montage sur la mouleure DLPlus

#### 2.2.1 Cadres 1 poste réf. 0 314 05/07/09

Montage sur

Montage sur et en bout

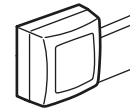
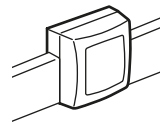



#### 2.2.2. Cadres 1 poste série étroite réf. 0 314 57/59

Montage sur

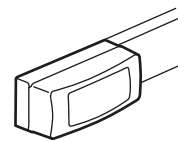
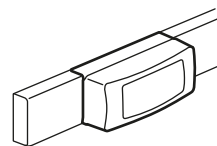
Montage sur et en bout

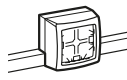

### Tableau de choix cadres saillie montage sur les moules

Section	*	Références moules		1 poste 	1 poste série étroite 
		2,10 m	3 m		
20x12.5	A/C	0 300 07	-	0 314 05	0 314 57
		0 300 08	0 333 01		
	S/C	6 489 05 avec adhésif	-		
32x12.5	A/C	0 300 14	0 333 10	0 314 05	0 314 57
	S/C	0 300 15	0 333 11		
40x12.5	A/C	0 300 20	-	0 314 05	0 314 59
32x16	S/C	0 308 04	0 333 21	0 314 07	0 314 59
		6 489 06 avec adhésif	-		
40x16	A/C	0 300 21	0 333 22	0 314 09	-
32x20	S/C	0 300 17	-		
40x20	S/C	0 300 27	0 333 43		
60x20	A/C	0 301 14	-		
75x20	A/C	0 300 33	-		

\* A/C = avec cloison, S/C = sans cloison

**2. CADRES APPAREILLAGE SAILLIE (suite)**

**Cotes d'encombrement**

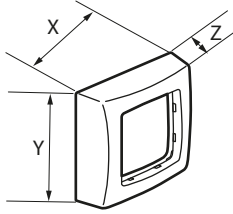

Références cadres saillie 1P montage sur moules	0 314 05	0 314 07	0 314 09
pour moules hauteur (mm)	12.5	16	20
X (mm)	84	84	84
Y (mm)	76	76	76
Z (mm)	24	24	24

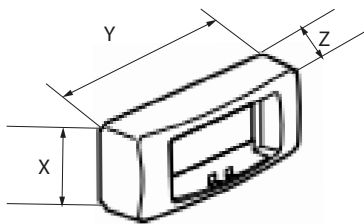

Références cadres saillie 1P série étroite montage sur moules	0 314 57	0 314 59
pour moules hauteur (mm)	12.5	16
X (mm)	34	34
Y (mm)	80	80
Z (mm)	24	21

**Association moules/cadres :**

- Le long de la moulure : chaque référence de cadre (1 et 2 postes) peut s'adapter sur plusieurs dimensions de moulure. En effet, ils se composent d'un tiroir coulissant

- Sur la moulure : un support sécable se positionne sur la moulure selon sa section afin de pouvoir y fixer les cadres saillies.

**2. CADRES APPAREILLAGE SAILLIE (suite)**

**2.3 Cadres appareillage saillie pour montage le long de la plinthe DLPlus**

Livrés avec embout et platine pour séparation des courants.

**Montage 1 poste**

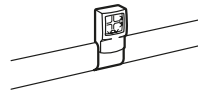

**Montage 2 postes**

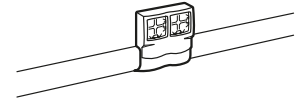

**Tableau de choix cadres appareillage saillie montage le long de la plinthe**

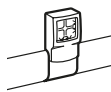
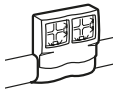
Section	Références moules	1 poste	2 postes
			
80x20	0 300 69	0 314 50	0 314 51
120x20	0 300 89		

**Cotes d'encombrement**

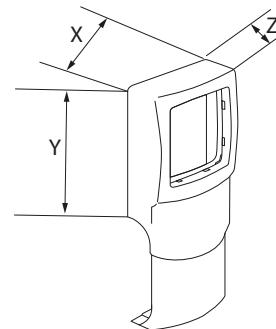

Références cadres saillie montage sur plinthes	1 poste	2 postes
	0 314 50	0 314 51
X (mm)	72	136
Y (mm)	83	83
Z (mm)	32	32

**Association plinthes/cadres :**

Chaque référence de cadre peut s'adapter sur plusieurs dimensions de plinthe. En effet, ils se composent d'un tiroir coulissant (1 et 2 postes), qui se positionne sur la plinthe selon sa section 80 x 20 mm ou 120 x 20mm.

# Cadres appareillages pour Moules & Plinthes DLPlus : Saillie - Mosaic- Entraxe 60 mm



Référence(s) : 0 314 04L/05/06/07/08/09/  
14L/16/18/50/51/56/57/59/66 - 0 316 11/13/14/40/41/42/45/46/4  
7/48/64/69/71/72/93/94/95/96/97/98/99 - 0 317 01 à 09

## 3. CADRES POUR APPAREILLAGE MOSAIC

### ■ 3.1 Cadres pour appareillage Mosaic

#### 3.1.1 pour montage en bout de la moulure DLPlus

Tableau de choix



Section	*	Références moulures		2 mod.	4 mod.	6 mod.
		2.10 m	3 m			
1 cadre + 1 adaptateur						
20x12.5	A/C	0 300 07	-	0 316 11 0 316 40	0 316 13 0 316 40	0 316 14 0 316 40
	S/C	0 300 08	0 333 01			
32x12.5	A/C	0 300 14	0 333 10	0 316 11 0 316 41	0 316 13 0 316 41	0 316 14 0 316 41
	S/C	0 300 15	0 333 11			
40x12.5	A/C	0 300 20	-	0 316 11 0 316 42	0 316 13 0 316 42	0 316 14 0 316 42
32x16	S/C	0 308 04	0 333 21	0 316 11 0 316 41	0 316 13 0 316 41	0 316 14 0 316 41
	S/C	6 489 06 avec adhésif	-			
40x16	A/C	0 300 21	0 333 22	0 316 11 0 316 42	0 316 13 0 316 42	0 316 14 0 316 42
32x20	S/C	0 300 17	-	0 316 11 0 316 46	0 316 13 0 316 46	0 316 14 0 316 46
40x20	S/C	0 300 27	0 333 43	0 316 11 0 316 47	0 316 13 0 316 47	0 316 14 0 316 47
60x20	A/C	0 301 14	-	0 316 11 0 316 45	0 316 13 0 316 45	0 316 14 0 316 45
75x20	A/C	0 300 33	-	-	0 316 13 0 316 48	0 316 14 0 316 48

\* A/C = avec cloison, S/C = sans cloison

## 3. CADRES POUR APPAREILLAGE MOSAIC (suite)

#### 3.1.2 pour montage le long de la moulure DLPlus

Tableau de choix

Section	*	Références moulures		2 mod.	4 mod.	6 mod.
		2.10 m	3 m			
1 cadre + 1 tiroir						
20x12.5	A/C	0 300 07	-	0 316 11 0 317 01	0 316 13 0 317 02	0 316 14 0 317 03
	S/C	0 300 08	0 333 01			
32x12.5	A/C	0 300 14	0 333 10	0 316 11 0 317 01	0 316 13 0 317 02	0 316 14 0 317 03
	S/C	0 300 15	0 333 11			
40x12.5	A/C	0 300 20	-	0 316 11 0 317 01	0 316 13 0 317 02	0 316 14 0 317 03
32x16	S/C	0 308 04	0 333 21	0 316 11 0 317 04	0 316 13 0 317 05	0 316 14 0 317 06
	S/C	6 489 06 avec adhésif	-			
40x16	A/C	0 300 21	0 333 22	0 316 11 0 317 04	0 316 13 0 317 05	0 316 14 0 317 06
32x20	S/C	0 300 17	-	0 316 11 0 317 07	0 316 13 0 317 08	0 316 14 0 317 09
40x20	S/C	0 300 27	0 333 43	0 316 11 0 317 07	0 316 13 0 317 08	0 316 14 0 317 09
60x20	A/C	0 301 14	-	0 316 11 0 317 07	0 316 13 0 317 08	0 316 14 0 317 09
75x20	A/C	0 300 33	-	0 316 11 0 317 07	0 316 13 0 317 08	0 316 14 0 317 09

\* A/C = avec cloison, S/C = sans cloison

#### Cotes d'encombrement

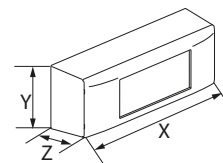

	2 modules	4 modules	6 modules
X	127	172	217
Y	74	74	74
Z	60	60	60



# Cadres appareillages pour Moules & Plinthes DLPlus : Saillie - Mosaic- Entraxe 60 mm

Référence(s) : 0 314 04L/05/06/07/08/09/  
14L/16/18/50/51/56/57/59/66 - 0 316 11/13/14/40/41/42/45/46/4  
7/48/64/69/71/72/93/94/95/96/97/98/99 - 0 317 01 à 09

## 3. CADRES POUR APPAREILLAGE MOSAIC (suite)

### 3.1.3 pour montage sur la plinthe DLPlus

Tableau de choix

Section	Références moules	2 mod.	4 mod.	6 mod.
80x20	0 300 69			
120x20	0 300 89	0 316 64	0 316 93	-
140x35	0 337 00	0 316 69	0 316 71	0 316 72

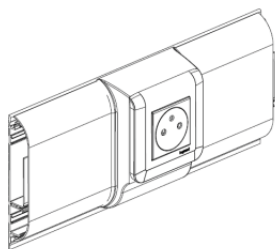
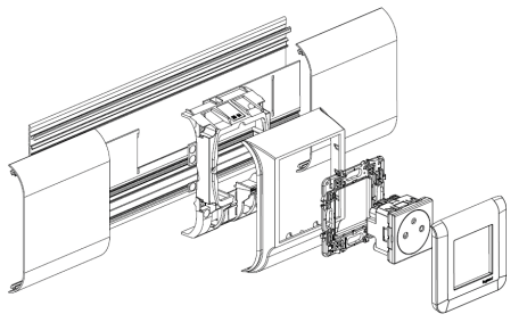
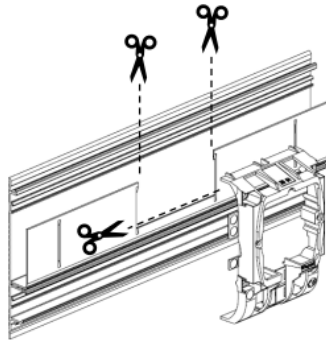



## 4. CADRES POUR APPAREILLAGE ENTRAXE 60 MM

### ■ 4.1 Cadres pour appareillage entraxe 60 mm pour montage le long de la moule DLPlus

Livrés avec embout et platine pour séparation des courants.  
Montage vertical ou horizontal.

Possibilités de montage des cadres 1, 2 et 3 postes en vertical et en horizontal, en bout ou sur la moule.

Tableau de choix

Section		Références moules		1 poste	2 postes	3 postes
						
20x12.5	A/C	0 300 07	-	0 316 94	0 316 95	0 316 96
	S/C	0 300 08	0 333 01			
		6 489 05 avec adhésif	-			
32x12.5	A/C	0 300 14	0 333 10			
	S/C	0 300 15	0 333 11			
32x16	S/C	0 308 04	0 333 21			
		6 489 06 avec adhésif	-			
40x20	S/C	0 300 27	0 333 43			
60x20	A/C	0 301 14	-			
75x20	A/C	0 300 33	-			

Cotes d'encombrement

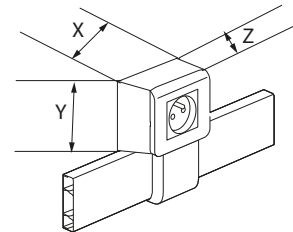

Références cadres appareillage entraxe 60 mm pour montage le long moules	0 316 94	0 316 95	0 316 96
X (mm)	87	87	87
Y (mm)	87	158	229
Z (mm)	37	37	37

Pour monter du Mosaic, ces cadres réf. 0 316 94/95/96, nécessitent d'ajouter un support et une plaque

Moule DLPlus	Nb postes	Cadre	Support	Plaque
	1P	0 316 94	0 802 51x1	0 788 02x1
	2P(1+1)	0 316 95	0 802 51x2	0 788 04x1
	3P(1+1+1)	0 316 96	0 802 51x3	0 788 06x1

#### Association moules/cadres :

Chaque référence de cadre (1,2 ou 3 postes) peut s'adapter le long des différentes dimensions de moule. En effet, ils se composent d'un tiroir coulissant.



# Cadres appareillages pour Moulures & Plinthes DLPlus : Saillie - Mosaic- Entraxe 60 mm

Référence(s) : 0 314 04L/05/06/07/08/09/  
14L/16/18/50/51/56/57/59/66 - 0 316 11/13/14/40/41/42/45/46/4  
7/48/64/69/71/72/93/94/95/96/97/98/99 - 0 317 01 à 09

## 4. CADRES POUR APPAREILLAGE ENTRAXE 60 MM

### 4.1.2 pour montage le long de la plinthe DLPlus

Tableau de choix

Section	Références moulures	1 poste	2 postes	3 postes
				
80x20	0 300 69	0 316 97	0 316 98	0 316 99
120x20	0 300 89			

Cotes d'encombrement

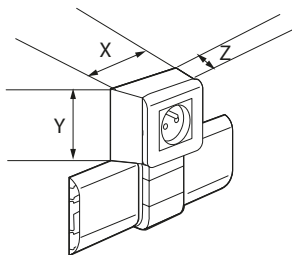

Références cadres appareillage Mosaic pour montage le long de la plinthe	0 316 97	0 316 98	0 316 99
X (mm)	87	87	87
Y (mm)	87	158	229
Z (mm)	37	37	37

**Pour monter du Mosaic, ces cadres réf. 0 316 97/98/99, nécessitent d'ajouter un support et une plaque**

Plinthe DLPlus	Nb postes	Cadre	Support	Plaque
	1P	0 316 97	0 802 51x1	0 788 02x1
	2P(1+1)	0 316 98	0 802 51x2	0 788 04x1
	3P(1+1+1)	0 316 99	0 802 51x3	0 788 06x1

### Association plinthes/cadres :

Chaque référence de cadre peut s'adapter le long des différentes dimensions de plinthe. En effet, ils se composent d'un tiroir coulissant qui se positionne sur la plinthe selon sa section 80 x 20mm ou 120 x 20mm.

## 5. CARACTERISTIQUES MATIERE

Cadres saillie, cadres Mosaic et cadres pour appareillage entraxe 60 mm  
:=ABS  
Coloris blanc RAL 903