

legrand

legrand

KIT DOUBLE PRISE SURFACE AVEC TERRE, PRÉCÂBLÉES + CADRE APPARENT

2 000 71

MOSAIC™



Prises surface

Sécurisantes, propres et design.
La façade s'enfonce avec la fiche.
En retirant la fiche,
elle se remet directement en place.

Prises inclinées à 45°
Facilite le branchement
des prises côte à côte.

Bornes auto
Connexion/déconnexion
sans outil



Sécurité
enfants



FABRIQUÉ
EN FRANCE

LEGRAND
Pro & Consumer Service
BP 30076 - 87002 LIMOGES CEDEX FRANCE
www.legrand.com
Design and Quality by LEGRAND (France)



FR
Cet appareil
se recycle



À DÉPOSER
EN MAGASIN



À DÉPOSER
EN DÉCHÈTERIE

OU

Points de collecte sur www.quefairedemesdechets.fr

2 ANS
Garantie
légale



Made in France



LA04861AA © Legrand 2019

Multipliez vos branchements À PARTIR DU MÊME RACCORDEMENT

Sans dégâts sur les murs, **je pose** mon
cadre apparent à l'emplacement de
ma prise simple. **Je conserve les fils**
et la gaine.

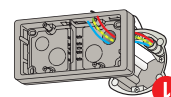

Je pose la double prise précâblée
Mosaic.

Je fais un seul raccordement.



Schéma de câblage
à l'intérieur

Câblage



Bornes auto
Connexion/déconnexion
sans outil

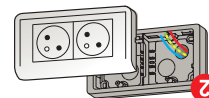
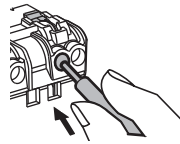

Connexion

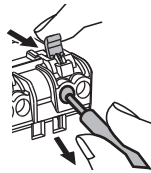

Déconnexion

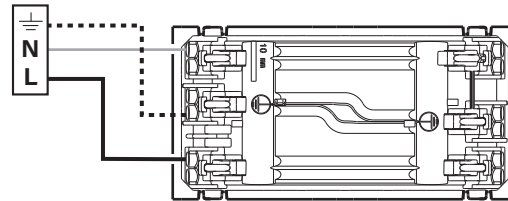

16 A - 230 V~ 3680 W maxi

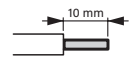

Fil rigide
section 2,5 mm²

— N (neutre) = bleu
— L (phase) = tout sauf bleu et vert/jaune
- - - ⊥ (terre) = vert/jaune

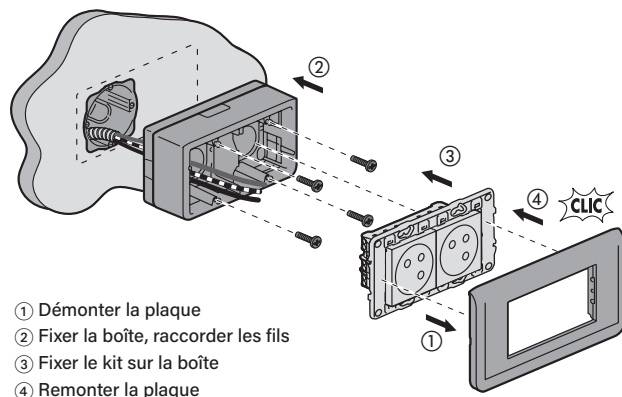

- ① Démontez la plaque
- ② Fixez la boîte, raccordez les fils
- ③ Fixez le kit sur la boîte
- ④ Remontez la plaque

⚠ Ce produit doit être installé conformément aux règles d'installation et de préférence par un électricien qualifié. Une installation incorrecte et/ou une utilisation incorrecte peuvent entraîner des risques de choc électrique ou d'incendie. Avant d'effectuer l'installation, lisez la notice, tenez compte du lieu de montage spécifique au produit. Ne pas ouvrir, démonter, altérer ou modifier l'appareil sauf mention particulière indiquée dans la notice. Tous les produits Legrand doivent exclusivement être ouverts et réparés par du personnel formé et habilité par Legrand. Toute ouverture ou réparation non autorisée annule l'intégralité des responsabilités, droits à remplacement et garanties. Utiliser exclusivement les accessoires de la marque Legrand.