

legrand

legrand

### KIT QUADRUPLE PRISE SURFACE AVEC TERRE, PRÉCÂBLÉES + CADRE APPARENT

2 000 73

MOSAIC™

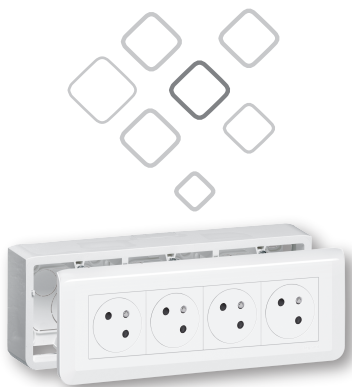

#### Prises surface

Sécurisantes, propres et design.  
La façade s'enfonce avec la fiche.  
En retirant la fiche,  
elle se remet directement en place.

#### Prises inclinées à 45°

Facilite le branchement  
des prises côte à côte.

#### Encombrement réduit

4 prises  
dans une boîte 3 postes.

Bornes auto  
Connexion/déconnexion  
sans outil



**LEGRAND**  
Pro & Consumer Service  
BP 30076 - 87002 LIMOGES CEDEX FRANCE  
www.legrand.com  
Design and Quality by LEGRAND (France)



2 ANS  
Garantie  
légale



Made in France



LA04862AA © Legrand 2019

## Multipliez vos branchements À PARTIR DU MÊME RACCORDEMENT

Sans dégâts sur les murs, **je pose** mon cadre apparent à l'emplacement de ma prise simple.  
**Je conserve** les fils et la gaine.

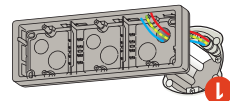

**Je pose** la quadruple prise précâblée Mosaic.  
**Je fais un seul raccordement.**

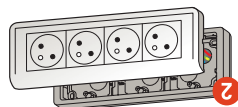

à l'intérieur  
**Schéma de câblage**

### Câblage



Bornes auto  
Connexion/déconnexion  
sans outil

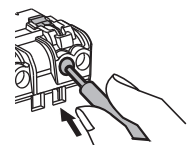

Connexion

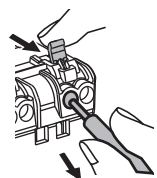

Déconnexion



Fil rigide  
section 2,5 mm<sup>2</sup>

— N (neutre) = bleu  
— L (phase) = tout sauf bleu et vert/jaune  
- - -  $\perp$  (terre) = vert/jaune

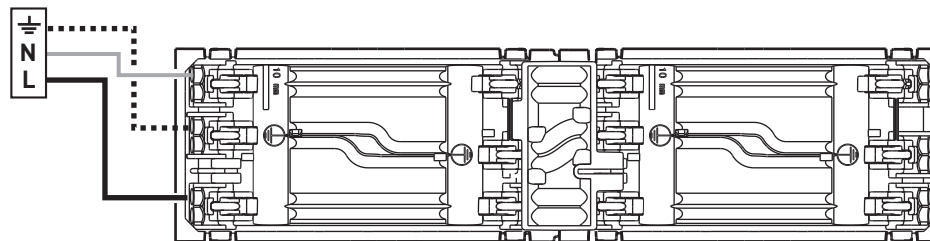

16 A - 230 V~ - 3680 W maxi

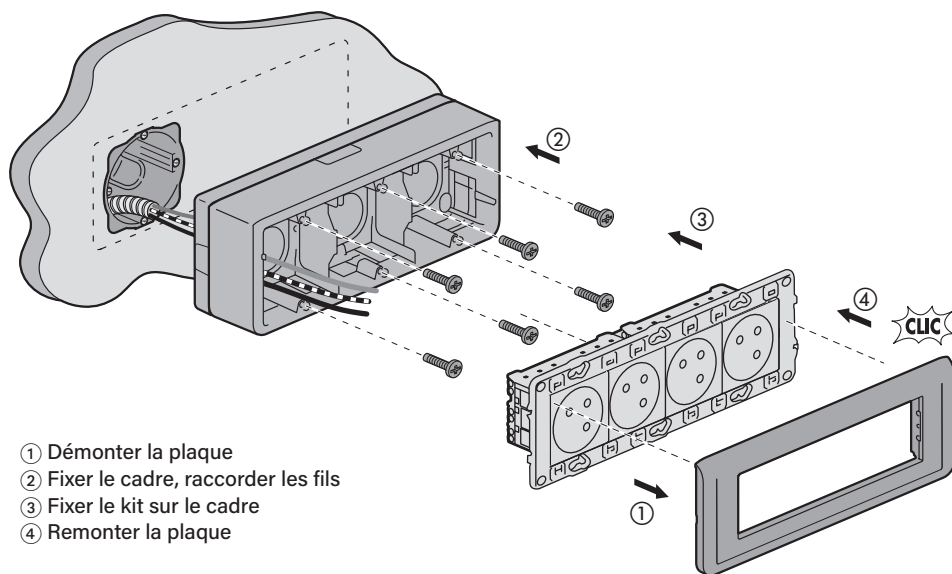

- 1 Démontez la plaque
- 2 Fixez le cadre, raccordez les fils
- 3 Fixez le kit sur le cadre
- 4 Remontez la plaque



Ce produit doit être installé conformément aux règles d'installation et de préférence par un électricien qualifié. Une installation incorrecte et/ou une utilisation incorrecte peuvent entraîner des risques de choc électrique ou d'incendie. Avant d'effectuer l'installation, lisez la notice, tenez compte du lieu de montage spécifique au produit. Ne pas ouvrir, démonter, altérer ou modifier l'appareil sauf mention particulière indiquée dans la notice. Tous les produits Legrand doivent exclusivement être ouverts et réparés par du personnel formé et habilité par Legrand. Toute ouverture ou réparation non autorisée annule l'intégralité des responsabilités, droits à remplacement et garanties. Utiliser exclusivement les accessoires de la marque Legrand.