

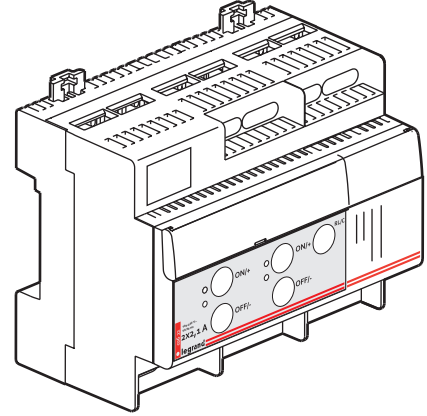









0 026 21



0 026 22

| | | |
|--|--|--------------------------------------|
|  | • 100 - 240 V~ | • من 100 إلى 240 فولت~ |
|  | • 50 - 60 Hz | • من 50 إلى 60 هرتز |
|  • Input المدخل | • 2 x 2,5 mm ² | • 2,5 × 2 مم مربع |
|  • Out put المخرج | • 2 x 1,5 mm ² ou 1 x 2,5 mm ² | • 1,5 × 2 مم مربع أو 2,5 × 1 مم مربع |
|  | RJ 45 | |
| X =  | X = 6 | |
| IEC 60669-2-1 | | |

| | • 230 Vac فولت تيار متناوب 230 | | • 110 Vac فولت تيار متناوب 110 | | • 230 Vac فولت تيار متناوب 230 | | • 110 Vac فولت تيار متناوب 110 | |
|---|--------------------------------|------------------------|--------------------------------|------------------------|--------------------------------------|------------------------|--------------------------------------|------------------------|
| ①  | • 1000 W • 1000 واط | • 4,3 A • 4,3 أمبير | • 500 W • 500 واط | • 4,3 A • 4,3 أمبير | • 2 x 400 W • 400 × 2 واط | • 1,7 A • 1,7 أمبير | • 2 x 200 W • 200 × 2 واط | • 1,7 A • 1,7 أمبير |
| ②  | • 1000 W • 1000 واط | • 4,3 A • 4,3 أمبير | • 500 W • 500 واط | • 4,3 A • 4,3 أمبير | • 2 x 400 W • 400 × 2 واط | • 1,7 A • 1,7 أمبير | • 2 x 200 W • 200 × 2 واط | • 1,7 A • 1,7 أمبير |
| ③  (*) | • 1000 VA • 1000 فولت أمبير | • 4,3 A • 4,3 أمبير | • 500 VA • 500 فولت أمبير | • 4,3 A • 4,3 أمبير | • 2 x 400 VA • 400 × 2 فولت أمبير | • 1,7 A • 1,7 أمبير | • 2 x 200 VA • 200 × 2 فولت أمبير | • 1,7 A • 1,7 أمبير |
| ④  | • 1000 VA • 1000 فولت أمبير | • 4,3 A • 4,3 أمبير | • 500 VA • 500 فولت أمبير | • 4,3 A • 4,3 أمبير | • 2 x 400 VA • 400 × 2 فولت أمبير | • 1,7 A • 1,7 أمبير | • 2 x 200 VA • 200 × 2 فولت أمبير | • 1,7 A • 1,7 أمبير |

(*) • Seul un transformateur prévu pour une utilisation avec un interrupteur électronique doit être utilisé.

• Only transformer intended to be used with an electronic switch shall be used.

• Использовать только специальный трансформатор, предназначенный для электронных выключателей.

• يجب استخدام المحول الكهربائي المخصص للاستخدام مع المفتاح الإلكتروني.

