

- Diffuseur sonore d'alarme feu  
Type A - Classe B
- Auditieve signaalgever brand alarm  
Soort A - Klasse B
- Fire alarm sounder  
Type A - Classify B
- Sonorer Zerstäuber des Feueralarms  
Typ A - Klasse B
- Difusor acústico de alarma de incendio  
Typo A - Clase B

- 10°C + 55°C	1,5 mm <sup>2</sup>	187 mm	73 mm	95 mm	Ø 127 mm 893 69	350 g	10 - 58 V <sub>~</sub>

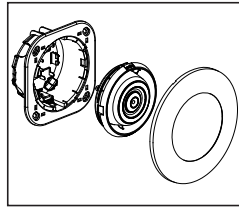

	U (V <sub>~</sub> )	I (mA) ± 10%	IP	IK	SC		
405 86	12 / 24 / 48	7,5 / 8,5 / 13	21	07			
405 87	12 / 24 / 48	23 / 22 / 23	21	07	x	x	

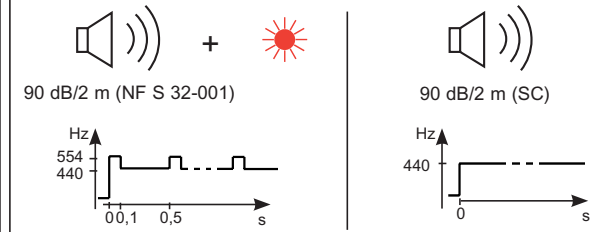

	15°	45°	75°	105°	135°	165°
dBA/1m (12-48 V <sub>~</sub> )	83	81	93	93	81	82



0333

EN 54-3 : 2001  
EN 54-3/A1 : 2002  
EN 54-3/A2 : 2006  
0333-CPD-075318  
0333-CPD-075323  
2009

LEGRAND  
BP 30076  
F-87002 Limoges Cedex 1

www.legrandgroup.com

• Ex. de raccordement pour son d'alarme générale NF S 32-001

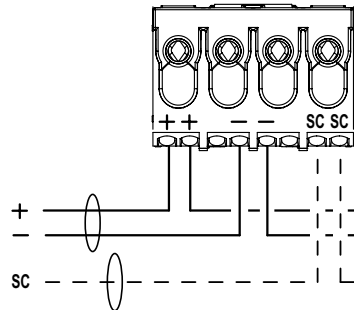

- Câble 1 paire de catégorie CR1 (NF C 32-070)
- Kabel 1 paar zonder afscherming voor België.
- Cable 1 unshielded pair.
- Kabel 1 Paar - Länge max.
- Cable 1 par sin pantalla.

• Aansluitingsbv. voor klank NF S 32-001  
• Ex. of connection for sound NF S 32-001

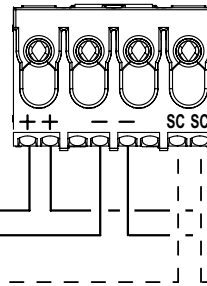

• VerbindungsZB. für Ton NF S 32-001  
• Ej. de conexión para sonido NF S 32-001

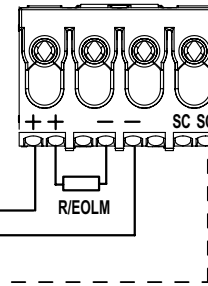

- son continu optionnel
- onafgebroken keuzeklank
- optional continuous sound
- facultativer kontinuierlicher Ton
- sonido continuo opcional

- R/EOLM
- Fin de ligne
  - Eindlijn
  - End of line
  - Ende der Linie
  - Fin de linea

- Caractéristique des câbles vis à vis du feu : se conformer aux règlementations et normes nationales en vigueur.
- Vereiten voor de kabel aangaande branddetectie : conform aan de nationale normen en reglementen in voege.
- Cable specifications with respect to fire : refer to current national standards and laws.
- Eigenschaft der Kabel gegenüber dem Feuer : sich den gültigen Regelungen und nationalen Normen anzupassen.
- Características de los cables con respecto al fuego : conformarse con la reglamentación y las normas en vigor.

⚠ **Consignes de sécurité**

L'installation des systèmes de détection doit être réalisée conformément aux règles d'installation par des entreprises spécialisées et dûment qualifiées. Une installation et une utilisation incorrectes peuvent entraîner des risques de choc électrique ou d'incendie. Avant d'effectuer l'installation, lire la notice, tenir compte du lieu de montage spécifique au produit. Ne pas ouvrir l'appareil. Tous les produits Legrand doivent exclusivement être ouverts et réparés par du personnel formé et habilité par LEGRAND. Toute ouverture ou réparation non autorisée annule l'intégralité des responsabilités, droits à remplacement et garanties. Utiliser exclusivement les accessoires d'origine.

⚠ **Veiligheidsvoorschriften**

Dit product moet bij voorkeur door een vakbekwame elektricien geïnstalleerd worden. Bij een onjuiste installatie en een onjuist gebruik bestaat het risico van elektrische schokken of brand. Lees alvorens de installatie uit te voeren de handleiding door en houd rekening met de specifieke montageplaats van het product. Het apparaat niet openen. Alle Legrand mogen uitsluitend geopend en gerepareerd worden door personeel dat door Legrand is opgeleid en bevoegd verklaard. In geval van ongeoorloofd openen of repareren kan geen enkele aansprakelijkheid aanvaard worden, vervalt het recht op vervanging en zijn de garanties niet meer geldig. Gebruik uitsluitend originele accessoires.

⚠ **Safety instructions**

This product should be installed preferably by a qualified electrician. Incorrect installation and use can entail risk of electric shock or fire. Before carrying out the installation, read the instructions and take account of the product's specific mounting location. Do not open up the device. All Legrand products must be exclusively opened and repaired by personnel trained and approved by LEGRAND. Any unauthorised opening or repair completely cancels all liabilities and the rights to replacement and guarantees. Only use genuine accessories.

⚠ **Sicherheitshinweise**

Dieses Produkt darf nur durch eine Elektro-Fachkraft eingebaut werden. Bei falschem Einbau bzw. Umgang besteht Risiko von elektrischem Schlag oder Brand. Vor der Installation die Bedienungsanleitung lesen, den produktspezifischen Montageort beachten. Das Gerät nicht öffnen. Alle Produkte von Legrand dürfen ausschließlich von durch Legrand geschultes und anerkanntes Personal geöffnet und repariert werden. Durch unbefugte Öffnung oder Reparatur erlöschen alle Haftungs-, Ersatz- und Gewährleistungsansprüche. Nur Originalzubehör benutzen.

⚠ **Medidas de seguridad**

Este producto debe ser instalado preferentemente por un instalador electricista cualificado. La instalación y utilización incorrectas pueden generar riesgos de descargas eléctricas o de incendio. Antes de efectuar la instalación, leer el manual, tener en cuenta el lugar de montaje específico del producto. No abrir el aparato. Todos los productos Legrand deben ser abiertos y reparados exclusivamente por personal formado y autorizado por Legrand. Cualquier apertura o reparación no autorizada anula la integridad de las responsabilidades, derechos de cambio y garantías. Utilizar exclusivamente accesorios originales.

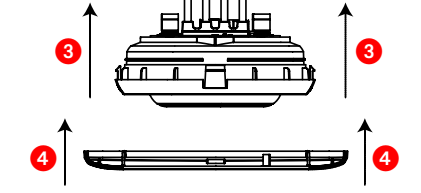
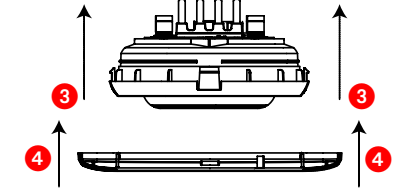
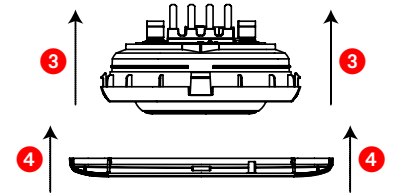
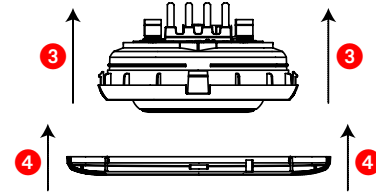
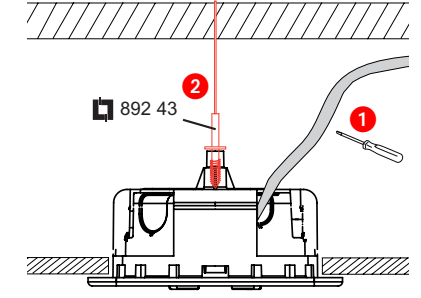
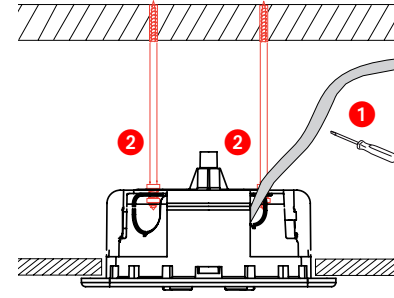
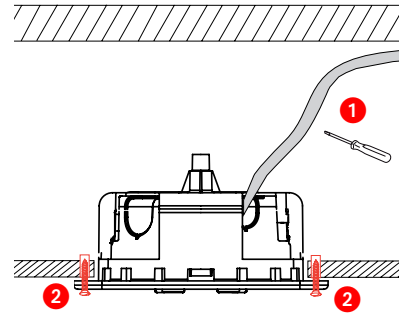
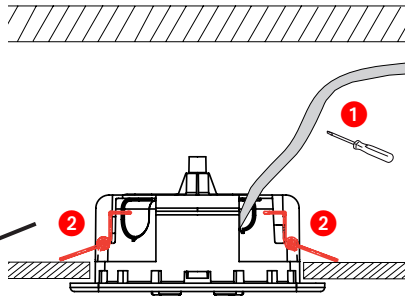
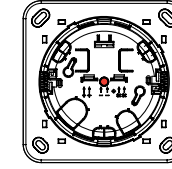
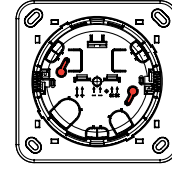
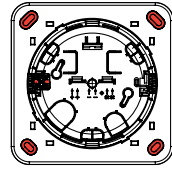
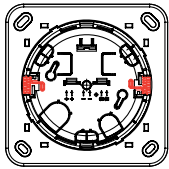

2 < 22 mm

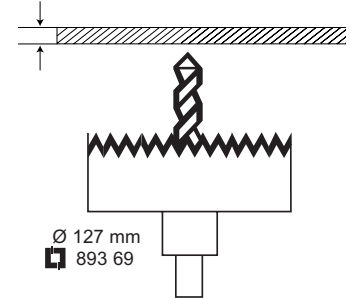

Ø 127 mm  
893 69

