

Avant toute intervention, couper le courant.  
Respecter strictement les conditions d'installation et d'utilisation.

FR BE CA LU CH

Onderbreek voor enige ingreep de stroom.  
Neem de installatie- en gebruiksvoorwaarden nauwgezet in acht.

NL BE

Make sure the power supply is disconnected before any intervention.  
Strictly comply with instructions for installation and use.

GB CA IN IE US SG

Vor jeglichem Eingriff die Spannungsfreiheit sicherstellen.  
Einbau- und Gebrauchsanleitungen sind genau zu beachten.

DE

Antes de cualquier intervención, cortar la corriente.  
Respetar estrictamente las condiciones de instalación y de utilización.

ES CL CO CR MX PE US VE

Antes de qualquer intervenção, cortar a corrente.  
Respeitar estritamente as condições de instalação e de utilização.

PT

Πριν από οποιαδήποτε επέμβαση, κόψτε το ρεύμα.  
Τηρήστε αυστηρά τις συνθήκες εγκατάστασης και χρήσης.

GR CY

Herhangi bir müdahaleden önce, akımı kesiniz.  
Yerleştirme ve kullanım koşullarına titizlikle riayet ediniz.

TR CY

Minden beavatkozás előtt szakítsa meg az áramellátást.  
Tartsa be pontosan a beszerelési és használati feltételeket.

HU

Pred akýmkoľvek zásahom odpojte napájanie.

SK

Prísne dodržiavajte podmienky, za ktorých sa má prístroj inštalovať a používať.

- Plancher béton ou plancher technique
- Betonvloer of technische vloer
- Concrete floor or technical flooring
- Betonboden oder Hohlbodensystem
- Suelo de hormigón o suelo técnico
- Pavimento betão ou pavimento técnico
- Δάπεδο από μπετόν ή υπερυψωμένο δάπεδο
- Beton zemin veya kaplama zemin
- Betonpadló vagy álpadló
- Betónová podlaha alebo technická podlaha

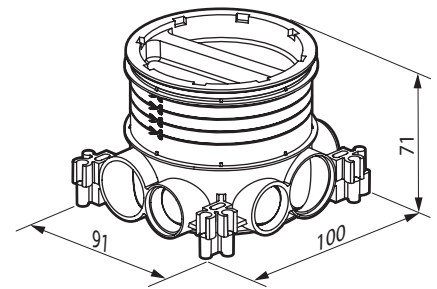
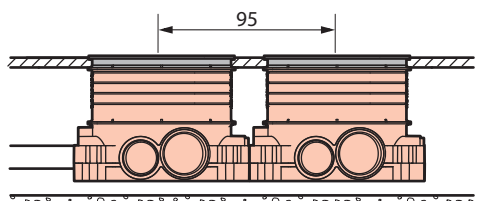
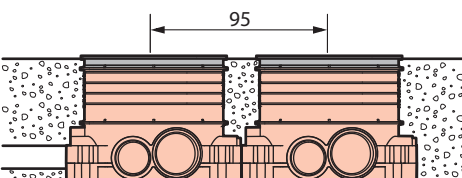
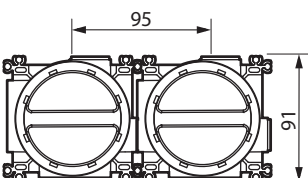
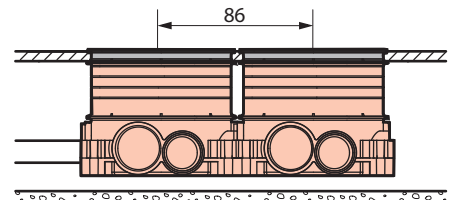
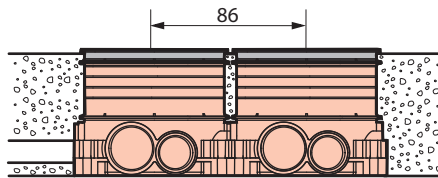
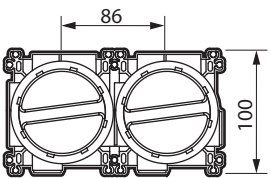
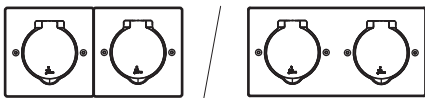
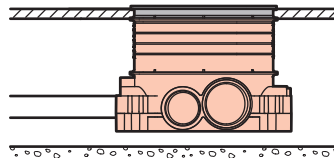
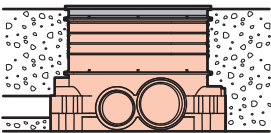
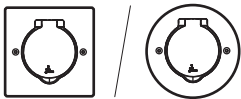

- Plancher béton
- Betonvloer
- Concrete floor
- Betonboden
- Suelo de hormigón
- Pavimento betão
- Δάπεδο από μπετόν
- Beton zemin
- Betonpadló
- Betónová podlaha

- Plancher technique
- Technische vloer
- Technical flooring
- Hohlbodensystem
- Suelo técnico
- Pavimento técnico
- Υπερυψωμένο δάπεδο
- Kaplama zemin
- Álpadló
- Technická podlaha

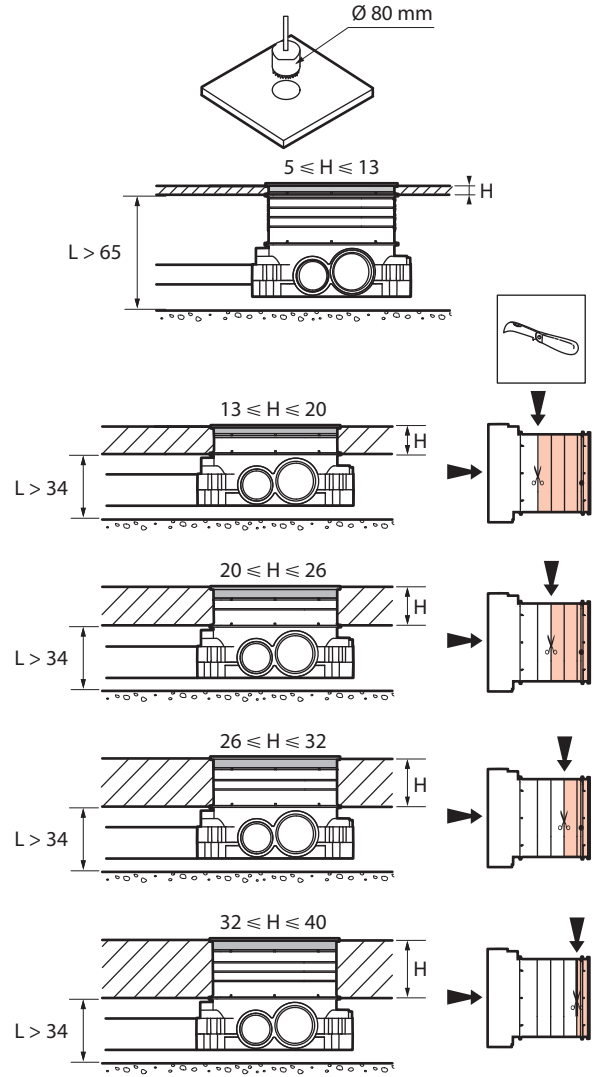
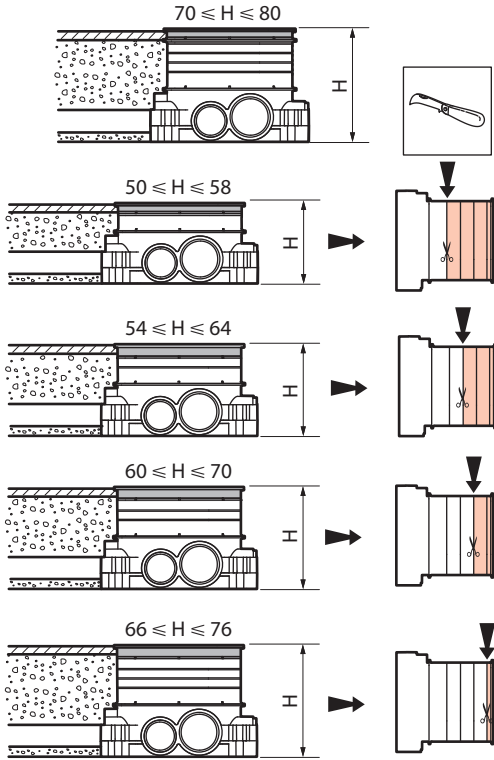

- Graisser la virole pour que le ciment n'adhère pas sur le filetage
- Smeer de sluitring, om ervoor te zorgen dat het cement niet vastkleeft aan de schroefdraad
- Lubricate the ring to prevent the cement adhering to the thread
- Den Anschlussring einfetten, damit der Beton nicht am Gewinde haften bleibt
- Engrasar el casquillo para que el cemento no se adhiera a la rosca
- Lubrificar a virola para que o cimento não adira à rosca
- Γρασάρετε το δαχτυλίδι, έτσι ώστε το τσιμέντο να μην κολλάει πάνω στο σπειρώμα
- Harcin dişlere girmemesi için boğazi gresleyin
- Olajozza meg a fémgűrűt, hogy a cement ne ragadjon a menetre
- Objímku namažte, aby sa cement neprilepil na závit



- Régler et serrer la virole avec le bouchon de protection
- Regel de sluitring en draai hem aan met behulp van de beschermdop
- Adjust and tighten the ring with the protective cap
- Den Anschlussring mit der Schutzkappe einstellen und festziehen
- Ajustar y apretar el casquillo con el tapón de protección

- Ajustar e apertar a virola com a tampa de protecção
- Ρυθμίστε και σφίξτε το δαχτυλίδι με το πώμα προστασίας
- Boğazi koruma tapasıyla birlikte ayarlayın ve sıkın
- Állítsa be és szorítsa meg a fémgűrűt a védőkupakkal
- Objímku upravte a utiahnite pomocou ochranného uzáveru

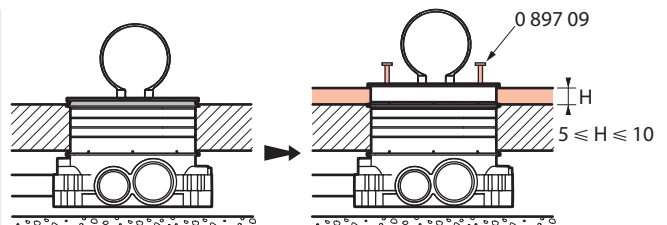
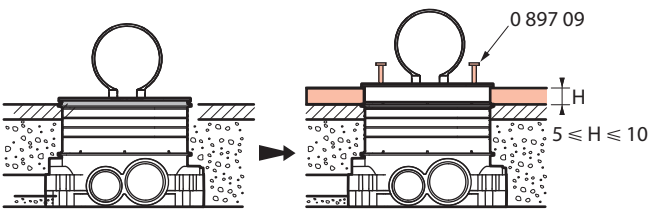

- Après avoir fixé la boîte, il est possible de corriger les défauts de revêtement ou de rajouter un revêtement (hauteur maximum de 5 à 10 mm) en utilisant les vis longues réf. 0 897 09.
- Zodra de doos bevestigd is, is het mogelijk om de onvolkomenheden in de bedekking te corrigeren of een bedekking toe te voegen (maximaal 5 tot 10 mm hoog) door middel van de lange schroeven met ref. 0 897 09.
- After fixing the box in position, it is possible to correct any coating defects or add a coating (maximum height 5 to 10 mm) using the long screws Cat. No. 0 897 09.
- Nach dem Befestigen der Dose können unter Verwendung der langen Schrauben Best. Nr. 0 897 09 ein Belag (maximale Höhe 5 bis 10 mm) hinzugefügt, oder Belagfehler korrigiert werden.
- Una vez fijada la caja, será posible corregir cualquier defecto de revestimiento o añadir un revestimiento (altura máxima entre 5 y 10 mm) empleando los tornillos largos ref. 0 897 09.
- Após fixar a caixa, é possível corrigir os defeitos do revestimento e adicionar um revestimento (altura máxima de 5 a 10 mm) usando os parafusos longos ref. 0 897 09.
- Αφού φιξάρετε το κουτί, μπορείτε να διορθώσετε τα ελαττώματα επένδυσης ή να προσθέσετε επένδυση (μέγιστο ύψος από 5 έως 10 χιλ.) χρησιμοποιώντας μακριές βίδες αναφ. 0 897 09.
- Kasayı sabitledikten sonra kaplama kusurlarını düzeltmek veya daga uzun 0 897 09 referanslı daha uzun vidalar kullanarak ek kaplama yapmak (azami yükseklik 5 ila 10 mm) mümkündür.
- A doboz rögzítését követően lehetőség van a burkolati hibák kijavítására vagy további burkolat hozzáadására (maximum 5-10 mm magasságig), a 0 897 09 referenciaszámú hosszú csavarok használatával.
- Po upevnení skrinky je možné upraviť nedostatky povrchovej vrstvy alebo pridať ďalšiu povrchovú vrstvu (s maximálnou výškou 5 až 10 mm) pomocou dlhých skrutiek s ref. č. 0 897 09.