



Réf. 2 001 48

Garantie
légal
2 ANS



legrand

Pro & Consumer Service
BP 30076 - 87002 LIMOGES CEDEX FRANCE
www.legrand.com
Design and Quality by LEGRAND (France)



SCHEMA DE CÂBLAGE ET MONTAGE DÉTAILLÉ À L'INTÉRIEUR

1 Enlever la prise existante

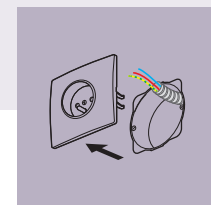

2 Enlever la boîte existante, conserver les fils

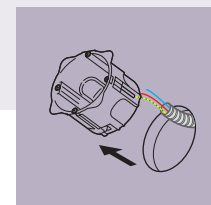

3 Encastrer la boîte fournie après avoir agrandi le trou

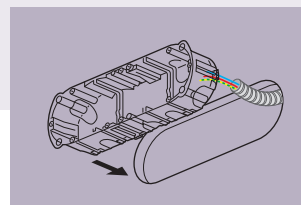

4 Raccorder les fils existants, fixer l'ensemble

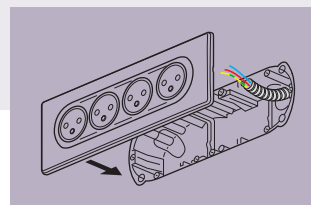

Made in France

REMPLECE UNE PRISE DE COURANT [MÊMES FILS]

DOUBLE PRISE ENCASTRÉE
AVEC SA BÔTE

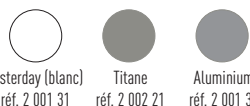

DOUBLE PRISE APPARENTE
AVEC SON CADRE

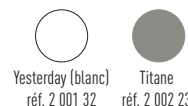

QUADRUPLE PRISE ENCASTRÉE
AVEC SA BÔTE

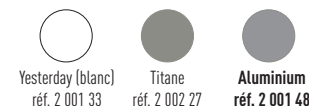

les kits
Céliane™
Surface

MULTIPLIEZ
VOS PRISES
À PARTIR DES
MÊMES FILS

legrand

Quadruple prise de courant Surface avec terre, précâblée, boîte à encastrer
Aluminium

les kits
Céliane™
Surface

Des prises
toujours
impeccables !

REMPLECE UNE PRISE
[MÊMES FILS]

AVANT



APRÈS



⚠ Ce produit doit être installé conformément aux règles d'installation et de préférence par un électricien qualifié. Une installation incorrecte et/ou une utilisation incorrecte peuvent entraîner des risques de choc électrique ou d'incendie. Avant d'effectuer l'installation, lire la notice, tenir compte du lieu de montage spécifique au produit.
 Ne pas ouvrir, démonter, altérer ou modifier l'appareil sauf mention particulière indiquée dans la notice. Tous les produits Legrand doivent exclusivement être ouverts et réparés par du personnel formé et habilité par Legrand. Toute ouverture ou réparation non autorisée annule l'intégralité des responsabilités, droits à remplacement et garanties.
 Utiliser exclusivement les accessoires de la marque Legrand.

Câblage



Bornes auto

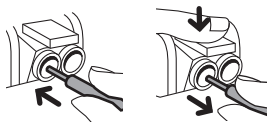

Fixation à vis

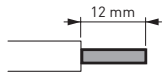

Fil rigide
section 2,5 mm²

- N (neutre) = bleu
- L (phase) = tout sauf bleu et vert/jaune
- ⋯⋯ ⊕ (terre) = vert/jaune

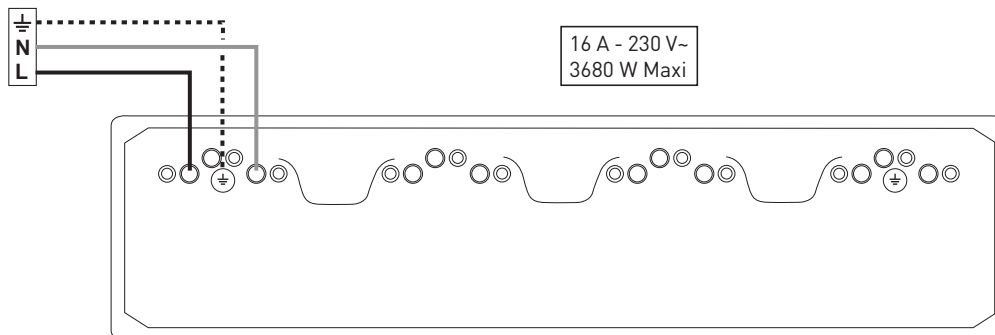

Connexion possible à gauche ou à droite

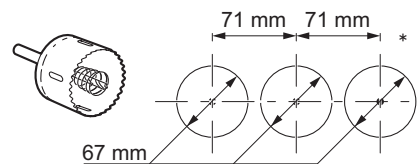
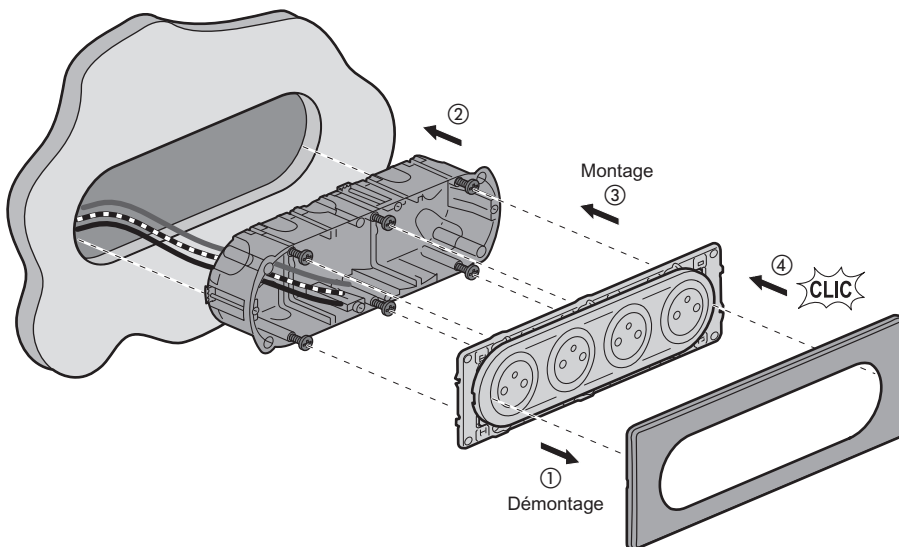

* Gabarit de perçage
réf. 0 905 40

