

# S.S.I. de catégorie C

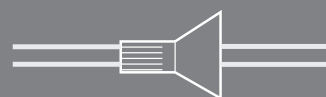
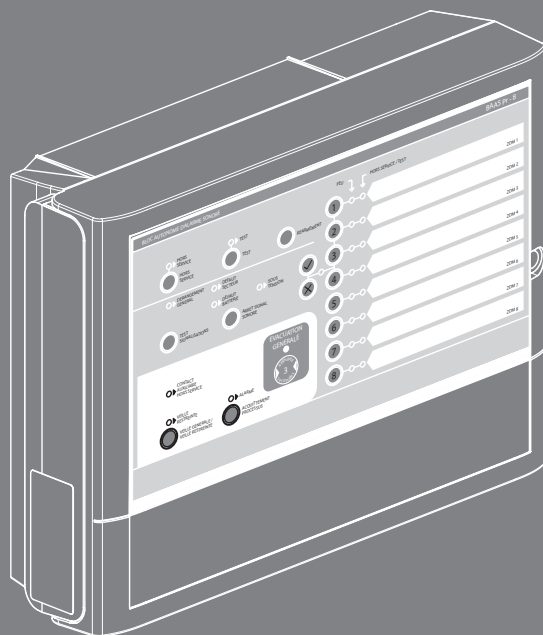

## MANUEL DE MISE EN ŒUVRE

 [www.legrandoc.com](http://www.legrandoc.com)

BAAS de type Pr

BAAS Pr 2 boucles réf. 1 405 02

BAAS Pr 4 boucles réf. 1 405 04

BAAS Pr 8 boucles réf. 1 405 08

 **legrand**<sup>®</sup>



# SOMMAIRE

---

| Page      |   |
|-----------|---|
| <b>4</b>  | <b>DESCRIPTIF DU SYSTEME</b>  |
| 4         | Généralités   |
| 6         | Composer le système   |
| <b>8</b>  | <b>SIGNIFICATION DES VOYANTS ET TOUCHES DE LA FACE AVANT - SIGNALISATION SONORE INTERNE</b> |
| 8         | Face avant  |
| 9         | Codes d'accès des niveaux 1 et 2  |
| 9         | Buzzer  |
| <b>10</b> | <b>NIVEAUX D'ACCÈS</b>  |
| 10        | Accéder aux fonctions et utiliser les menus des niveaux d'accès 1 et 2                      |
| <b>12</b> | <b>FONCTIONNALITES</b>  |
| 12        | Accéder aux différents menus du BAAS Pr   |
| 13        | Passer d'un état à l'autre  |
| 14        | Repérer l'état du BAAS Pr et agir   |
| <b>16</b> | <b>VUE INTERIEURE</b>   |
| 16        | Repérer les borniers et commutateurs de la carte  |
| <b>17</b> | <b>INSTALLATION</b>   |
| 17        | Fixer le BAAS Pr  |
| 17        | Positionner la batterie   |
| 18        | Visualiser le schéma général de raccordement  |
| 19        | Câbler les boucles de déclencheurs manuels (DMA)  |
| 19        | Câbler la sortie «Dérangement»  |
| 19        | Câbler les sorties 1, 2, 3 et 4   |
| 20        | Câbler les blocs autonomes d'alarme sonore satellites (BAAS Sa)                             |
| 20        | Câbler les dispositifs actionnés de sécurité (DAS)  |
| 22        | Câbler les tableaux répéteurs de confort (TRC)  |
| 25        | Raccorder   |
| 26        | Configurer  |
| <b>27</b> | <b>MISE EN SERVICE</b>  |
| 27        | Tester avant la mise en service   |
| <b>30</b> | <b>MAINTENANCE</b>  |
| 30        | Entretenir  |
| 30        | Maintenir   |
| <b>31</b> | <b>GLOSSAIRE</b>  |

---

## **Consignes de sécurité**

Ce produit doit être installé conformément aux règles d'installation par une entreprise spécialisée et dûment qualifiée.

Une installation incorrecte et/ou une utilisation incorrecte peuvent entraîner des risques de choc électrique ou d'incendie. Avant d'effectuer l'installation, lire la notice, tenir compte du lieu de montage spécifique au produit.

Ne pas ouvrir, démonter, altérer ou modifier l'appareil sauf mention particulière indiquée dans la notice. Tous les produits Legrand doivent exclusivement être ouverts et réparés par du personnel formé et habilité par Legrand. Toute ouverture ou réparation non autorisée annule l'intégralité des responsabilités, droits à remplacement et garanties.

Utiliser exclusivement les accessoires de la marque Legrand.

# DESCRIPTIF DU SYSTÈME

## Généralités

Ces BAAS Pr sont conçus pour répondre aux exigences du Système de Sécurité Incendie (SSI) de catégorie C au sens de la norme NF S 61-931.

Ils sont conformes à la norme NF C 48-150.

L'installation doit être réalisée en conformité avec la norme NF S 61-932.

Les BAAS Pr intègrent à la fois :

- une fonction de détection par 2, 4 ou 8 boucles de détection à équiper de déclencheurs manuels d'alarme,
- 1 fonction Evacuation

Les BAAS Pr permettent de gérer 2, 4 ou 8 zones de détection manuelle (ZDM), 1 zone d'alarme (ZA).

Les BAAS Pr peuvent gérer :

- 2, 4 ou 8 boucles de déclencheurs manuels d'alarme (DMA) : 32 DMA max. par boucle
- 4 contacts auxiliaires paramétrables, dont 1 capable de commuter 230 VAC, pour piloter :
  - des blocs autonomes d'alarme sonore et/ou lumineux (BAAS Sa, BAASL Sa) ,
  - ou des issues de secours,
  - ou des installations techniques,
  - ou des DAS à rupture de courant, 24 VDC ou 48 VDC, sans contrôle de position, alimentés par une alimentation externe 24 VDC ou 48 VDC
- des tableaux répéteurs de confort (TRC)
- une sortie dérangement sur contact sec pour reporter à distance l'information « DERANGEMENT GENERAL » uniquement sur le BAAS Pr 8 boucles réf. 1 405 08
- une fonction de test des DMA pendant la mise en service ou la maintenance de l'installation

Autonomie de la batterie des BAAS Pr : 12 heures en veille + 5 minutes d'alarme restreinte + 5 minutes d'alarme générale

| Caractéristiques du système                      |  |
|--|--|
| Fonctions de mise en sécurité                    | 1 fonction Evacuation  |
| Nombre max. de zones d'alarme (ZA)               | 1  |
| Nombre max. de zones de détection manuelle (ZDM) | - 2 pour le BAAS Pr 2 boucles réf. 1 405 02<br>- 4 pour le BAAS Pr 4 boucles réf. 1 405 04<br>- 8 pour le BAAS Pr 8 boucles réf. 1 405 08  |
| Déclencheurs manuels d'alarme (DMA)              |  |
| - Type   | Conventionnel  |
| - Nombre max.                                    | 32 DMA par boucle  |
| Tableaux répéteurs                               |  |
| - Type   | TRC  |
| - Nombre max.                                    | Pour les TRC réf. 406 80 :<br>- si alimentés par l'alimentation interne du BAAS Pr : 5<br>- si alimentés par une alimentation externe : 10 |
| DAS  |  |
| - Type de DAS                                    | A rupture, sans contrôle de position.  |
| - Tension de fonctionnement                      | Tension nominale : 24 VDC ou 48 VDC  |
| - Nombre max.                                    | Selon la consommation. Courant max. sur la ligne de télécommande :<br>2 A / 24 VDC, 1 A / 48 VDC   |
| Alim externe (pour alimentation des DAS)         | Nécessaire pour alimenter les DAS  |
| - Tension de sortie de l'alimentation            | Tension nominale : 24 VDC ou 48 VDC  |
| - Courant de sortie de l'alimentation            | Courant max.: selon la consommation sur la ligne DAS   |

| <b>Caractéristiques du BAAS Pr</b>   |  |
|--|--|
| Conforme aux normes  | NF C 48-150  |
| Tension d'alimentation principale (secteur)                                    | 230 VAC +10% / -15%  |
| Fréquence de tension d'alimentation principale (secteur)                       | 50 / 60 Hz   |
| Courant consommé sur secteur (230V/50Hz)                                       | Puissance active en veille et batterie chargée : < 1 W<br>I max. : < 60 mA   |
| Alimentation secondaire par batterie   | 1 batterie Plomb 12 V 1,2 Ah   |
| Temps de recharge de la batterie   | 30 heures  |
| Durée alarme générale  | 5 min  |
| Autonomie  | 12 heures en veille+ 5 minutes d'alarme restreinte + 5 minutes d'alarme générale   |
| Entrées boucles de détection   | 8 boucles conventionnelles sans surveillance de ligne  |
| Sorties 1, 2, 3, 4 (contacts auxiliaires)                                      | - 3 sorties contacts secs RCT<br>Pouvoir de coupure : 2 A / 24 VDC, 1 A / 48 VDC, sur charge résistive uniquement.<br>- 1 sortie contact sec RCT pouvant commuter du 230 Vac<br>Pouvoir de coupure :<br>- 1 A / 230 Vac<br>- ou 2A/24 VDC, 1A/48 VDC, sur charge résistive uniquement.<br>Le fonctionnement de chaque sortie est paramétrable.<br>Toutes les boucles de DMA (ZDM) pilotent toutes ces sorties. |
| Sortie Report de dérangement uniquement sur le BAAS Pr 8 boucles réf. 1 405 08 | 1 sortie contact sec CT<br>Pouvoir de coupure : 2 A / 24VDC, 1A / 48 VDC, sur charge résistive uniquement.   |
| Entrée sortie TRC  | - 1 sortie d'alimentation 24 VDC 150 mA pour alimenter jusqu'à 5 TRC réf. 406 80.<br>- 1 port RS485 pour communication avec les TRC  |
| Switchs de configuration   | 11 dipswitchs permettant de configurer :<br>- Le mode de fonctionnement des sorties 1, 2, 3 et 4 (contacts auxiliaires)<br>- La durée de l'alarme restreinte   |
| Sécurité électrique  | Produit de classe II   |
| Installation   | À l'intérieur, en saillie  |
| Température d'utilisation  | -10°C à +45°C  |
| Indice de protection   | IP30 IK07  |
| Poids du BAAS Pr sans batterie   | 1158 g   |
| Poids du BAAS Pr avec batterie   | 1741 g   |
| Dimensions (mm)  | H : 230 x L : 320 x P : 85   |

# DESCRIPTIF DU SYSTÈME

## Composer le système

Réalisez l'association en respectant les quantités maximales mentionnées dans ce document.

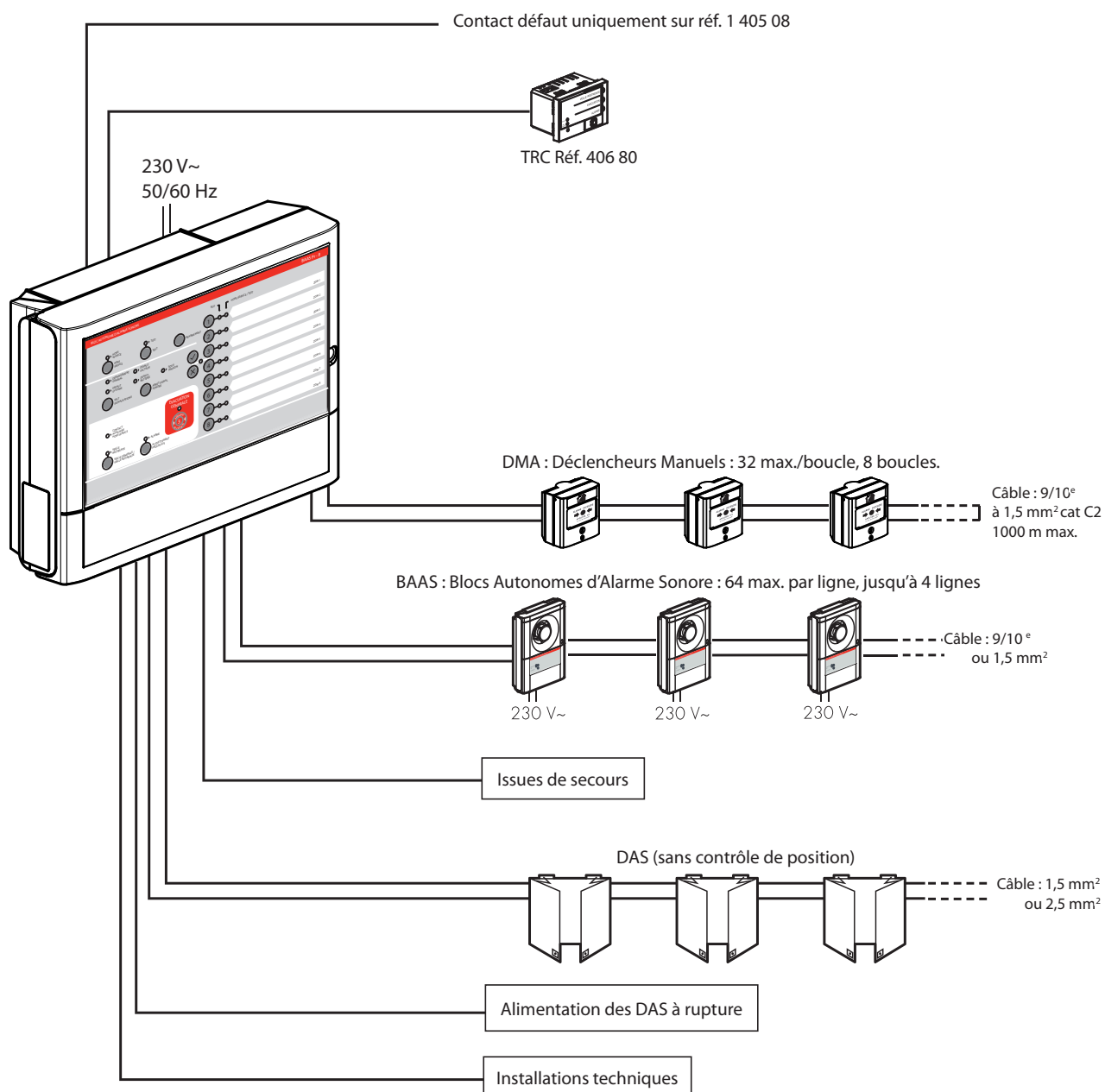

|  | Référence | Désignation   | Quantité |
|--|-----------|---|----------|
| <b>BAAS Pr</b>                               | 1 405 02  | BAAS Pr 2 boucles                                       |          |
|  | 1 405 04  | BAAS Pr 4 boucles                                       |          |
|  | 1 405 08  | BAAS Pr 8 boucles                                       |          |
| <b>Tableau répéteur</b>                      | 406 80    | TRC tableau répéteur de confort                         |          |
| <b>Déclencheurs manuels d'alarme</b>         | 1 380 12  | DMA conventionnel rouge à membrane, saillie, 1 contact  |          |
|  | 1 380 18  | DMA conventionnel rouge à membrane, saillie, 2 contacts |          |
|  | 1 380 95  | Kit étanchéité  |          |
| <b>BAAS Sa</b>                               | 1 405 30  | BAAS type Sa  |          |
|  | 1 405 33  | BAASL type SaMe   |          |
|  | 1 405 34  | BAAL Sa   |          |
|  | 1 405 35  | BAASL type Sa - classe C                                |          |
| <b>Déclencheurs électromagnétiques</b>       | 406 87    | Déclencheur électromagnétique - 20 Kg - avec BP         |          |
|  | 406 89    | Déclencheur électromagnétique - fonte pied de sol       |          |
|  | 406 94    | Kit de fermeture  |          |
|  | 0 767 57  | Déclencheur électromagnétique - 300 Kg - saillie        |          |
|  | 0 767 58  | Déclencheur électromagnétique - 500 Kg - saillie        |          |
| <b>Alimentations électriques de sécurité</b> | 614 79    | AES 27 V 5 W  |          |
|  | 614 82    | AES 27 V 90 W   |          |
|  | 0 405 09  | AES 24 V 75 W   |          |

# SIGNIFICATION DES VOYANTS ET TOUCHES DE LA FACE AVANT - SIGNALISATION SONORE INTERNE

## Touche HORS SERVICE

Composer le code de niveau 2 puis appuyer sur la touche ✓.

Un appui sur cette touche permet l'accès au menu de mise en/hors service :

- des boucles de DMA
- des sorties relais 1, 2, 3, 4

## Voyant HORS SERVICE

Voyant jaune.

Clignote quand au moins une boucle est hors service.

## Touche TEST

Composer le code de niveau 2 puis appuyer sur la touche ✓. Un appui sur cette touche permet l'accès au menu de test.

## Voyant Test

Voyant jaune.

Allumé en fixe à l'entrée dans le menu Test.

Clignote quand au moins une boucle est en test.

## Touche REARMEMENT

Composer le code de niveau 2 puis appuyer sur la touche ✓.

Après disparition des causes d'alarme et de défaut, un appui sur cette touche remet en veille la/les boucle(s) de détection et les défauts.

## Touches 1 à 8

- Servent à entrer le code de niveau 2 validé ensuite par un appui sur la touche ✓.
- Servent à sélectionner les boucles de détection quand nécessaire.

## Voyant FEU

Voyant rouge.

S'allume en fixe dès qu'un DMA est activé.

Eteint après réarmement du BAAS Pr.

## Voyant HORS SERVICE/TEST

1 voyant jaune par boucle.

Clignote quand la boucle est hors service ou en test.

BLOC AUTONOME D'ALARME SONORE

BAAS Pr - 8

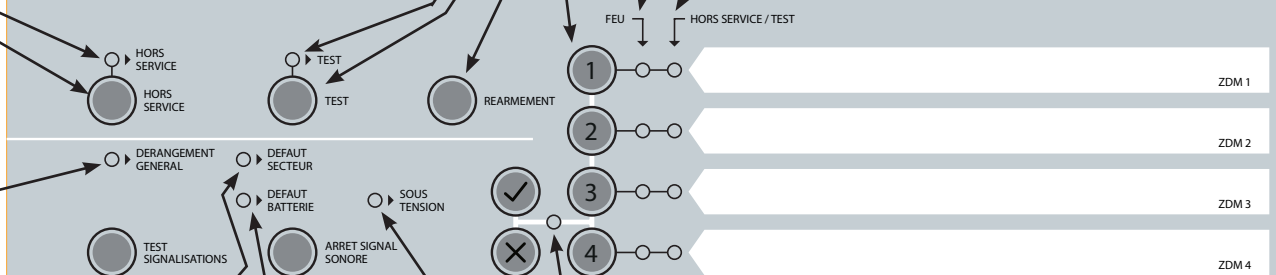

## Voyant du niveau d'accès

Voyant jaune.

Flashe deux fois pour un niveau d'accès 2.

## Voyant DEFAULT BATTERIE

Voyant jaune

S'allume si la batterie du BAAS Pr est défectueuse ou déchargée.

## Voyant DEFAULT SECTEUR

Voyant jaune.

S'allume si le secteur du BAAS Pr est absent.

**Touche** (✓) symbolisée dans le document par ✓

**Touche** (✗) symbolisée dans le document par ✗

Un appui :

- sur la touche ✓ valide le code d'accès saisi et les configurations effectuées sur le BAAS Pr.
- sur la touche ✗ invalide le code entré. Un appui de plus d'1 s permet de quitter le niveau en cours.

## Voyant SOUS TENSION

Voyant vert.

Allumé en fixe quand le BAAS Pr est alimenté (secteur et batterie).

Clignote si le secteur du BAAS Pr est absent

Eteint si la batterie est déconnectée

## Voyant

### DERANGEMENT GENERAL

Voyant jaune.

S'allume si au moins un dérangement est en cours sur le BAAS Pr  
S'éteint quand tous les défauts ont disparu.



Code «usine» de niveau 2 : 3112

**Voyant CONTACT AUXILIAIRE  
HORS SERVICE**

Voyant jaune.  
Clignote quand les sorties 1, 2, 3, 4  
(contacts auxiliaires) sont hors service.

**Voyant EVACUATION GENERALE**

Voyant rouge.  
S'allume pendant l'évacuation générale.  
Clignote en état neutre si au moins une boucle de DM est en alarme  
et/ou si une sortie relais est toujours active.

**Touche TEST SIGNALISATIONS**

Active tous les voyants  
et le buzzer pendant 5 s  
puis retour à l'état précédent.

**Touche ARRET SIGNAL SONORE**

Arrête le buzzer du BAAS Pr

**Touche EVACUATION GENERALE**

Un appui de 3 s déclenche l'évacuation générale

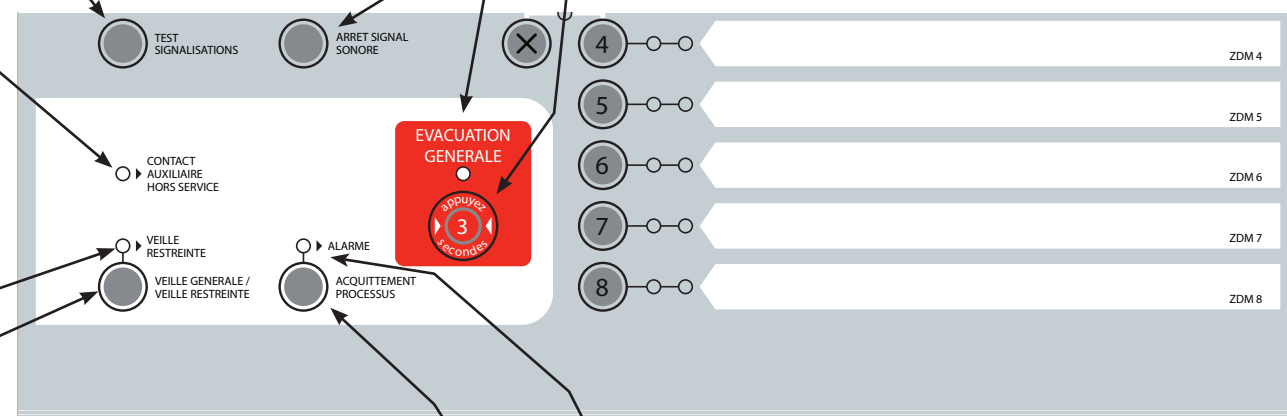

**Touche VEILLE GENERALE  
VEILLE RESTREINTE**

Après avoir composé le code de niveau 2  
et appuyé sur la touche ✓, un appui sur  
cette touche permet de changer d'état  
entre ces deux types de veille.

**Voyant VEILLE RESTREINTE**

Voyant jaune.  
S'allume si l'unité de gestion de l'alarme  
a été limitée à la veille restreinte.  
Pas d'évacuation générale automatique.

**Voyant ALARME**

Voyant rouge.  
S'allume dès qu'un DMA est activé.  
S'éteint après :  
1- composition du code de niveau 2  
2- appui sur la touche ✓  
3- l'acquiescement processus : pendant l'alarme restreinte  
-ou-  
réarmement : après l'alarme générale.

**Touche ACQUITTEMENT PROCESSUS**

Uniquement pendant l'alarme restreinte et après  
composition du code de niveau 2, un appui sur cette  
touche empêche la diffusion de l'alarme générale (en cas  
de déclenchement inopiné).

**BUZZER :**

**Signal sonore interne**

Ce signal fonctionne dès l'apparition :  
d'un feu, d'un dérangement, d'une alarme.

Arrêt du buzzer du BAAS Pr :

- en automatique quand tous les événements ont disparu
- en manuel après appui sur le BP «ARRET SIGNAL SONORE».

# NIVEAUX D'ACCÈS

## Accéder aux fonctions et utiliser les menus des niveaux d'accès 1 ET 2

### Niveau d'accès 1

- Signaler les états du BAAS Pr :
  - dérangements
  - alarmes
  - hors service
  - tests
  - etc.
- Effectuez un test de la signalisation (voyants et buzzer) : touche TEST SIGNALISATION
- Arrêtez le signal sonore émis par le buzzer
- Déclenchez l'évacuation générale
- Accédez au niveau 2 (via les touches 1 à 4) : Tapez le code de niveau 2 (3112) puis appuyez sur la touche ✓

### Niveau d'accès 2

#### Accéder aux fonctions et menus

- Accédez au menu de mise EN/HORS TEST des boucles de DMA
- Accédez au menu de mise EN/HORS SERVICE des boucles de DMA
- Accédez au menu de mise EN/HORS SERVICE des sorties relais 1, 2, 3 et 4
- Basculez d'un état à l'autre de l'UGA : entre VEILLE RESTREINTE et VEILLE GÉNÉRALE
- Effectuez un ACQUITEMENT PROCESSUS
- Effectuez un RÉARMEMENT du BAAS Pr
- Retournez en niveau 1 : appuyez plus d'1 s sur la touche ×

#### Utiliser les menus

##### - Tester les boucles de DMA

Le menu «Test des boucles» de DMA permet de s'assurer que les DMA : - fonctionnent  
- sont raccordés sur la ZDm souhaitée.

Les BAAS Sa sont testés en même temps.

1- Tapez le code de niveau 2

2- Appuyez sur la touche ✓

3- Appuyez sur la touche «TEST» --> le voyant «TEST» s'allume en fixe ainsi que le voyant jaune des boucles en veille.

- Si des boucles sont hors service, leur voyant jaune s'éteint.

- Si des boucles sont en test, leur voyant jaune clignote.

4- Appuyez sur la touche d'une boucle en veille

5- Appuyez sur la touche ✓ --> le voyant jaune des boucles en test clignote

--> le voyant jaune «TEST» clignote

6- Activez un DMA, le voyant rouge «FEU» de la boucle correspondante s'allume en fixe.

Les sorties BAAS Sa sont alors activées pendant 10 s.

Pour sortir de ce menu : appuyez plus d'une seconde sur la touche × --> les voyants jaunes de toutes les boucles mises en test clignotent

Pour remettre toutes les boucles hors test : renouvelez l'opération --> les voyants jaunes de toutes les boucles mises hors test sont éteints

Après 10 min sans action le BAAS Pr revient au niveau 1 et les boucles en «TEST» repassent en veille.

### - Mettre en/hors service les boucles de DMA

Le menu «HS Boucles» de DMA permet de mettre en ou hors service individuellement les boucles de DMA

- Tapez le code de niveau 2 puis appuyez sur la touche ✓
- Appuyez sur la touche «HORS SERVICE» --> le voyant «HORS SERVICE» s'allume
- Le voyant jaune des boucles en veille s'allume en fixe
- Le voyant jaune des boucles hors service clignote
- Le voyant jaune des boucles en test s'éteint.
  
- Appuyez sur la touche du numéro de la boucle à mettre hors service puis sur la touche ✓  
--> le voyant jaune correspondant clignote  
--> le voyant «HORS SERVICE» clignote
- Appuyez sur la touche du numéro de la boucle à mettre en service puis sur la touche ✓ --> le voyant jaune correspondant s'allume en fixe
  
- Pour sortir de ce menu : appuyez plus d'une seconde sur la touche × --> les voyants jaunes des numéros de toutes les boucles mises hors service clignent

Pour remettre toutes les boucles en service : renouvelez l'opération --> les voyants jaunes des numéros de toutes les boucles mises en service sont éteints.

Après 10 min sans action, le BAAS Pr revient au niveau 1.

### - Mettre en/hors service les sorties relais 1, 2, 3, 4

Le menu «HS sorties relais 1, 2, 3 et 4» permet de mettre en ou hors service l'ensemble des 4 sorties relais

- 1- Tapez le code de niveau 2
- 2- Appuyez sur la touche ✓
- 3- Appuyez sur la touche «HORS SERVICE» --> le voyant «HORS SERVICE» s'allume en fixe  
--> le voyant jaune des boucles en veille s'allume en fixe
- 4- Appuyez sur la touche «HORS SERVICE» --> le voyant jaune «CONTACT AUXILIAIRE HORS SERVICE» s'allume en fixe  
--> le voyant jaune de la boucle 1 s'allume en fixe si les contacts auxiliaires sont en service, clignote si les contacts auxiliaires sont hors service
- 5- Appuyez sur la touche 1 pour mettre en ou hors service les sorties relais --> le voyant jaune de la boucle 1 change d'état.  
Pour mettre hors service les contacts auxiliaires le voyant jaune de la boucle 1 doit clignoter, pour les mettre en service il doit être allumé en fixe.
- 6- Appuyez sur la touche ✓

Pour sortir de ce menu : appuyez plus d'une seconde sur la touche × --> le voyant jaune de l'élément mis hors service clignote.

Après 10 min sans action, le BAAS Pr revient au niveau 1.

### - Mettre «à l'état d'arrêt» le BAAS Pr

Suite à une coupure secteur, par exemple pour une fermeture prolongée de l'établissement, vous pouvez mettre à l'arrêt le BAAS Pr pour éviter de vider la batterie.

- 1- Tapez le code 224134
  - 2- Appuyez sur la touche ✓
- Le BAAS Pr est hors service.

Le retour du secteur activera automatiquement le retour à l'état de veille du BAAS Pr.

# FONCTIONNALITES

## Accéder aux différents menus du BAAS Pr

### Exploitation

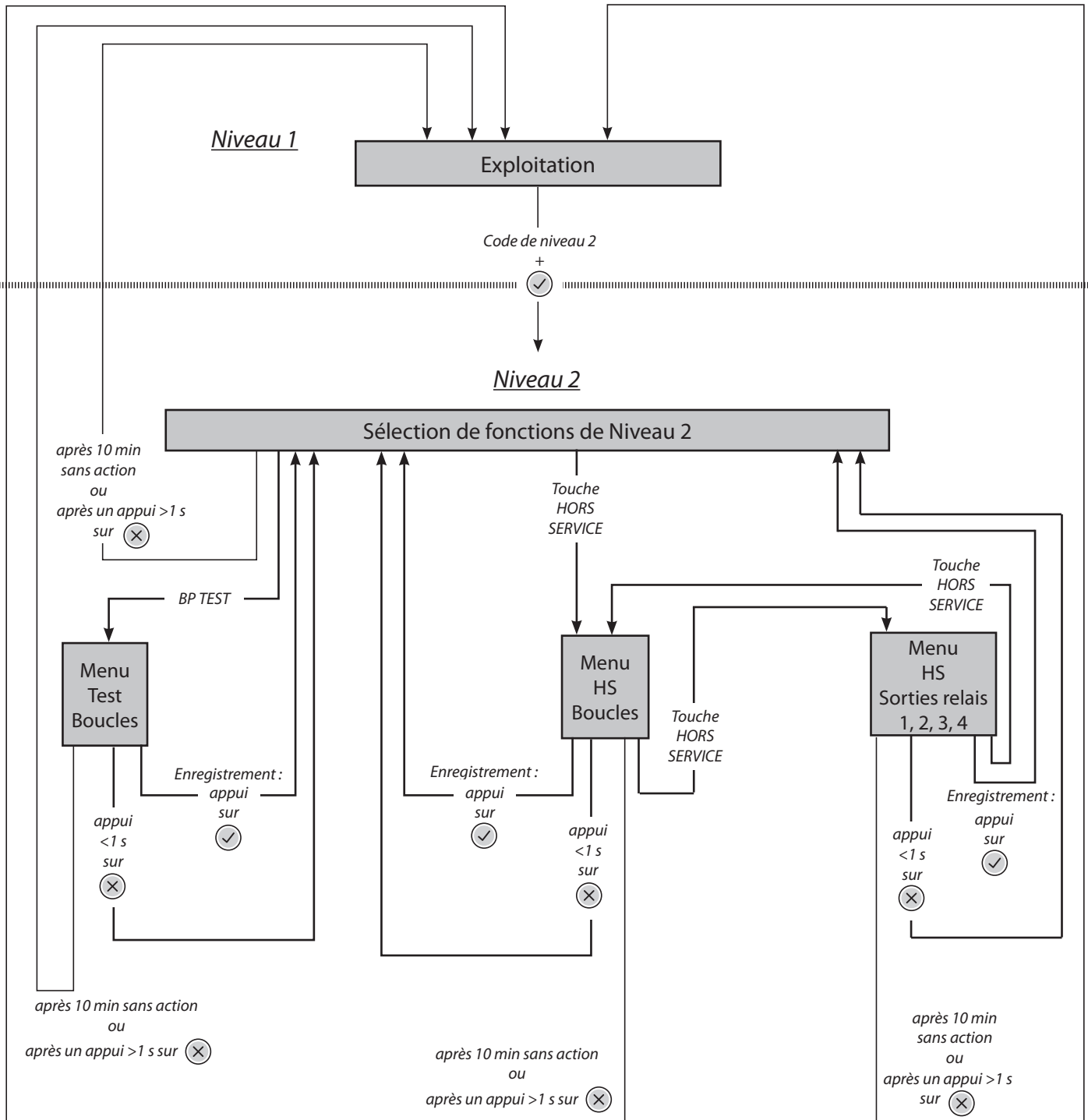

## Passer d'un état à l'autre

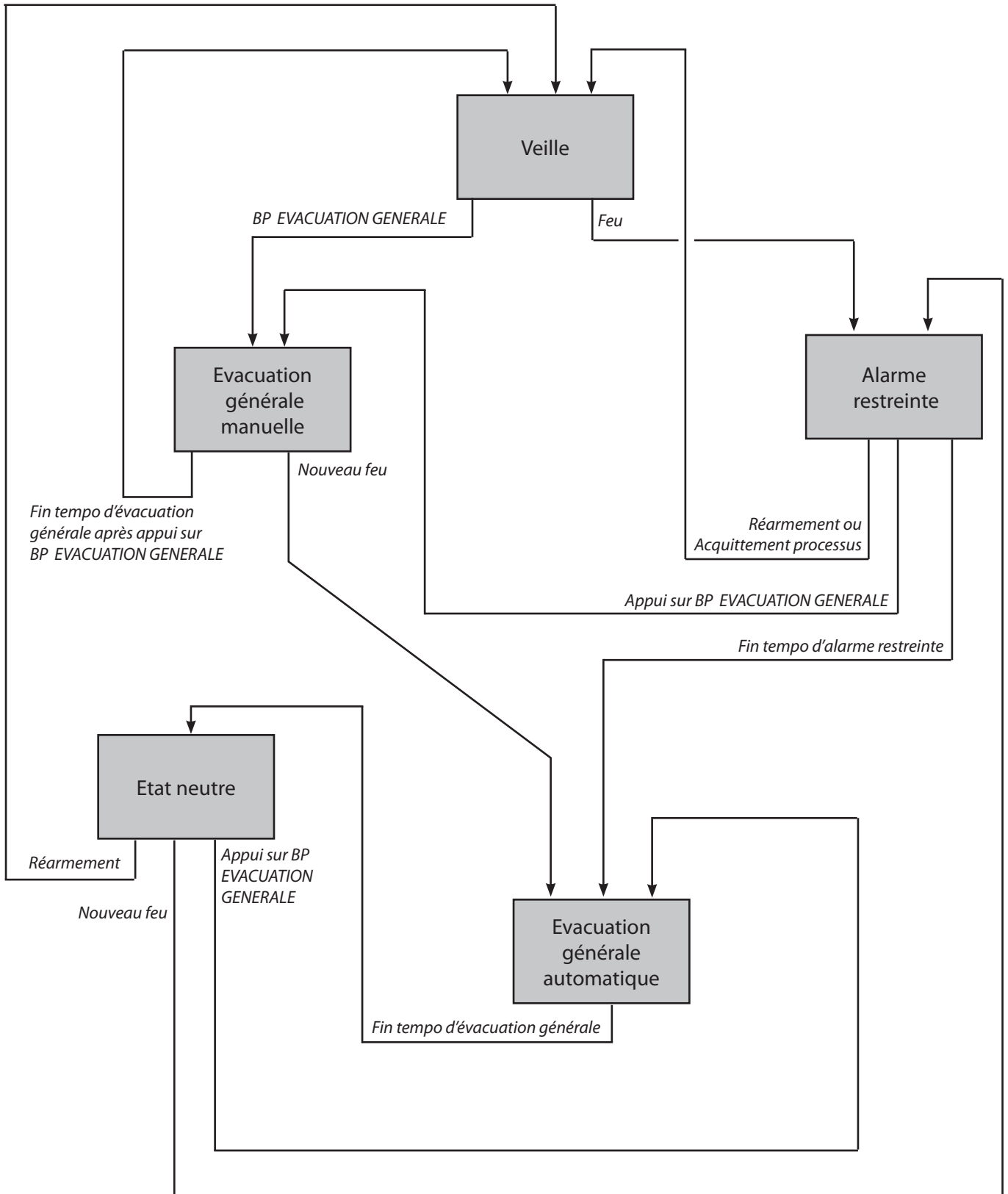

# FONCTIONNALITES

## Repérer l'état du BAAS Pr et agir

### Etat de veille générale

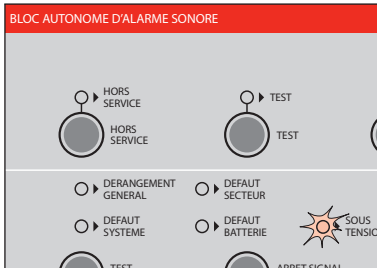

### Définition, situation du système

- Le BAAS Pr est opérationnel, il assure la veille du bâtiment  
Le BAAS Pr changera d'état en cas de déclenchement d'alarme ou de dérangement.
- Le voyant vert "SOUS TENSION" est allumé en fixe
- Les autres voyants ne sont pas allumés
- Aucun signal sonore

### Dans cet état :

- Si vous constatez un début d'incendie, lancez l'évacuation générale en appuyant 3 s sur la touche "EVACUATION GÉNÉRALE", le cycle d'alarme générale est alors déclenché :
  - Le voyant rouge "EVACUATION GÉNÉRALE" est allumé
  - Le BAAS Pr émet un signal sonore
  - Les BAAS Sa sont activés. Le cycle d'alarme est déclenché pour une durée de 5 minutes
  - Les DAS raccordés sur les sorties 1,2,3 ou 4 sont activés

### Etat d'alarme restreinte

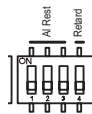
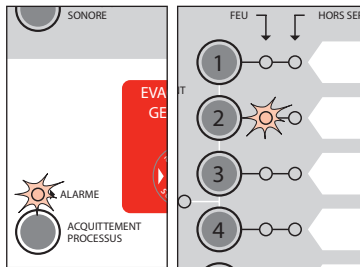

### Définition, situation du système

- Un DMA d'une boucle de détection a été déclenché, un feu est détecté
  - Le voyant rouge "FEU" de la boucle activée est allumé
  - Le voyant "ALARME" est allumé
  - Le BAAS Pr émet un signal sonore
  - Les DAS raccordés sur les sorties 1,2,3 ou 4 configurées en mode B sont activés
  - L'état d'alarme restreinte précède l'état d'alarme générale, le BAAS Pr part en alarme restreinte dès lors qu'une ligne de déclencheurs manuels est activée
- La durée de l'alarme restreinte est configurable de 0 à 5 minutes sur la carte électronique : commutateur «Al Rest» : tempo d'alarme restreinte (voir p. 16 et 26).

### Dans cet état :

- Si vous constatez un début d'incendie, lancez l'évacuation générale en appuyant 3 s sur la touche "EVACUATION GÉNÉRALE", le cycle d'alarme générale est alors déclenché.  
Le BAAS Pr part en alarme générale (voir état d'évacuation générale en page suivante).



- En cas de déclenchement inopiné, vous pouvez interrompre le cycle d'alarme restreinte :

- 1- passez en niveau 2 :
  - a- tapez le code 3112
  - b- appuyez sur la touche ✓
  - c- appuyez sur la touche "ACQUITTEMENT PROCESSUS"
- 2- Réarmez le(s) DM,
- 3- Réarmez le BAAS Pr :
  - a- tapez le code 3112
  - b- appuyez sur la touche ✓
  - c- appuyez sur la touche "REARMEMENT".

- 4- Réarmez les DAS manuellement.
- Le BAAS Pr est en état de veille.

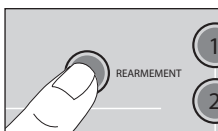
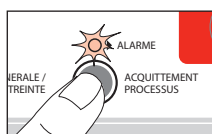

## Etat d'évacuation générale

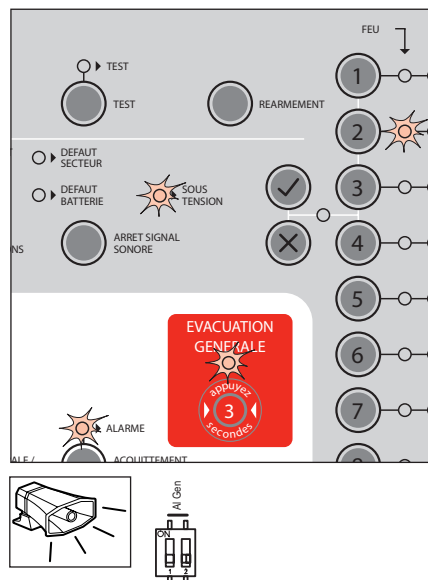

### Définition, situation du système

- Le BAAS Pr déclenche l'évacuation générale
  - Les voyants rouges "EVACUATION GÉNÉRALE" et "ALARME" sont allumés en fixe
  - Le voyant rouge "FEU" de la boucle activée est allumé
  - Le BAAS Pr émet un signal sonore
  - Les BAAS Sa sont activés
  - Les DAS raccordés sur les sorties 1,2,3 ou 4 sont activés
- Le cycle d'alarme est déclenché pour une durée de 5 minutes.

## Etat neutre (état du BAAS Pr après l'évacuation générale)

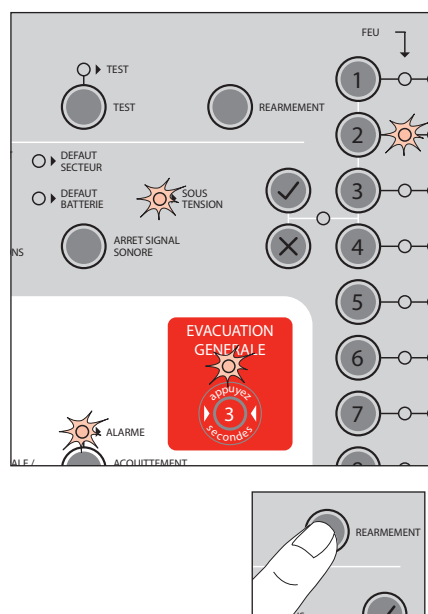

### Définition, situation du système

- Le voyant rouge "EVACUATION GÉNÉRALE" clignote et le voyant rouge "ALARME" est allumé en fixe
- Le voyant rouge "FEU" de la boucle activée est allumé
- Le BAAS Pr émet un signal sonore
- Les DAS sont activés

### Dans cet état :

- Vous pouvez revenir à l'état de veille générale

- 1- Réarmez le(s) DMA
- 2- Réarmez le BAAS Pr :
  - a- tapez le code de niveau 2
  - b- appuyez sur la touche ✓
  - c- appuyez sur la touche "REARMEMENT"

Le BAAS Pr est en état de veille.

- 3- Réarmez les DAS manuellement



- Si vous constatez un début d'incendie, vous pouvez lancer l'évacuation générale en appuyant sur la touche "EVACUATION GENERALE", le BAAS Pr part en évacuation générale (voir état d'évacuation générale ci-dessus)

- Le BAAS Pr prend en compte le déclenchement d'un DM d'une nouvelle boucle

# VUE INTERIEURE

## Repérer les borniers et commutateurs de la carte

### Commutateurs de configuration :

- Sort. 1 : Configuration du mode de fonctionnement de la SORTIE 1
- Sort. 2 : Configuration du mode de fonctionnement de la SORTIE 2
- Sort. 3 : Configuration du mode de fonctionnement de la SORTIE 3
- Sort. 4 : Configuration du mode de fonctionnement de la SORTIE 4
- Al Rest : Tempo alarme restreinte : de 0 à 5 min

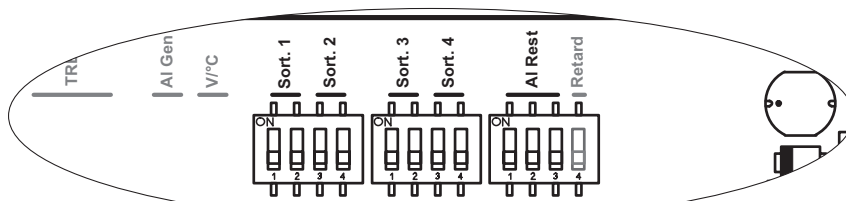

Un appui sur ce bouton-poussoir permet le redémarrage du BAAS Pr

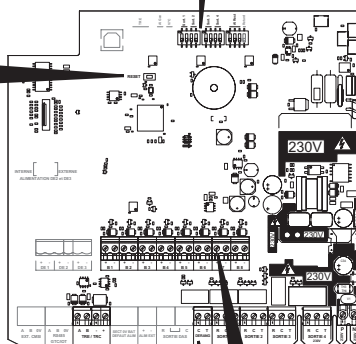

Zones de couleur blanche sur la carte : zone de danger / Secteur

### Borniers de raccordement des entrées/sorties

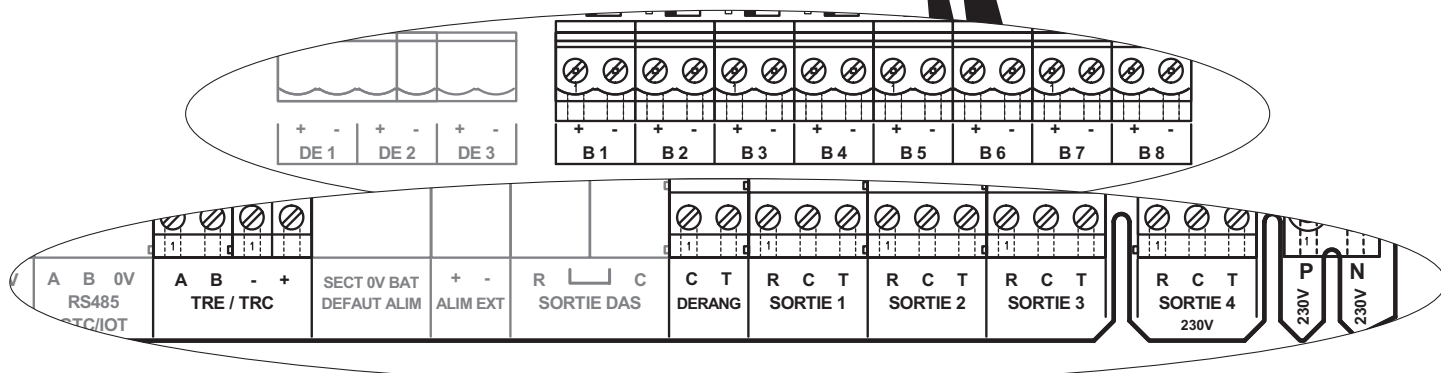



# INSTALLATION

## Fixer le BAAS Pr

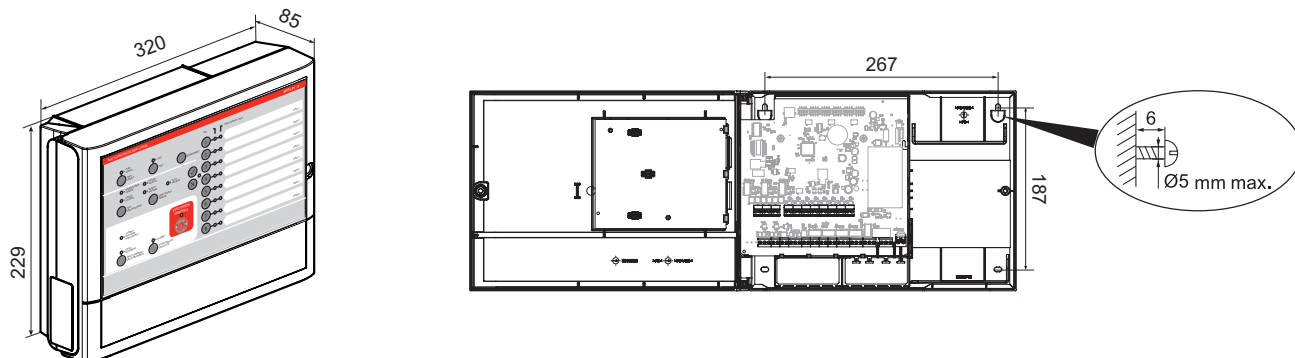

Fixation murale saillie, verticale entre 0,7 et 1,8 m du sol. Gardez, sur le côté gauche du BAAS Pr, un espace libre pour l'ouverture du capot.

- 1- Réalisez les raccordements et câblages hors tension.
- 2- Faites arriver les câbles d'alimentation en saillie en partie supérieure et inférieure ou encastrez-les à l'arrière du BAAS Pr.
  - Leur arrivée en surface du mur implique obligatoirement l'installation d'une goulotte. Ne laissez pas d'espace entre la goulotte et le capot du BAAS Pr.
  - Réalisez une découpe du socle pour le passage des câbles à une dimension inférieure à celle de la goulotte
- 3- Ouvrez le capot.
- 4- Percez les 4 trous de fixation dans le mur en respectant les cotes indiquées plus haut.
- 5- Fixez le BAAS Pr en commençant par les deux vis du haut.

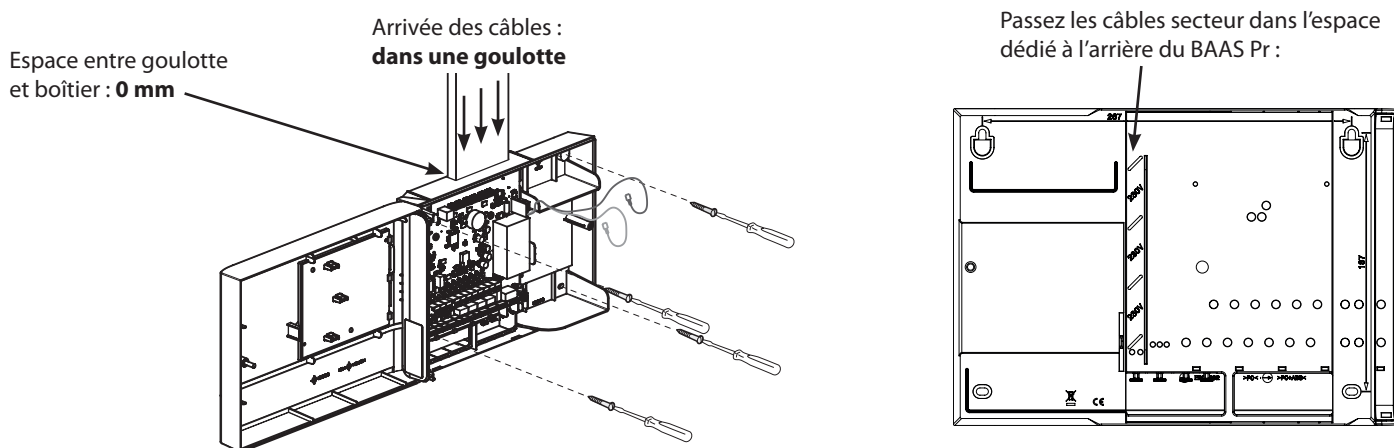

## Positionner la batterie

Livrée séparément.

Réalisez ces raccordements en fin d'installation, avant le raccordement du secteur.

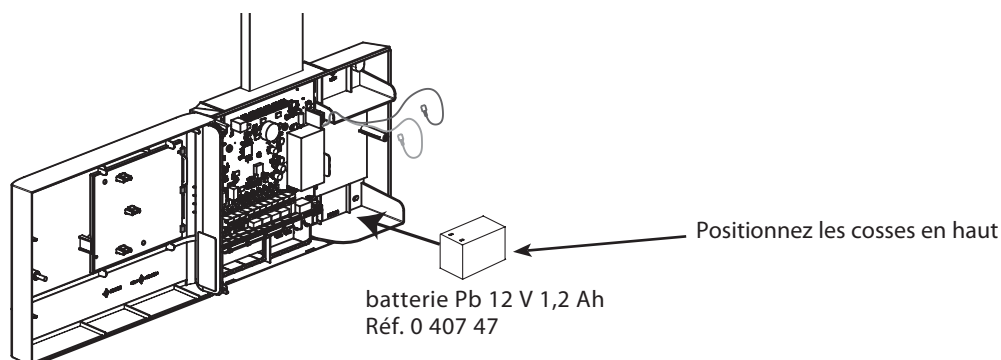

# INSTALLATION (SUITE)

## Visualiser le schéma général de raccordement

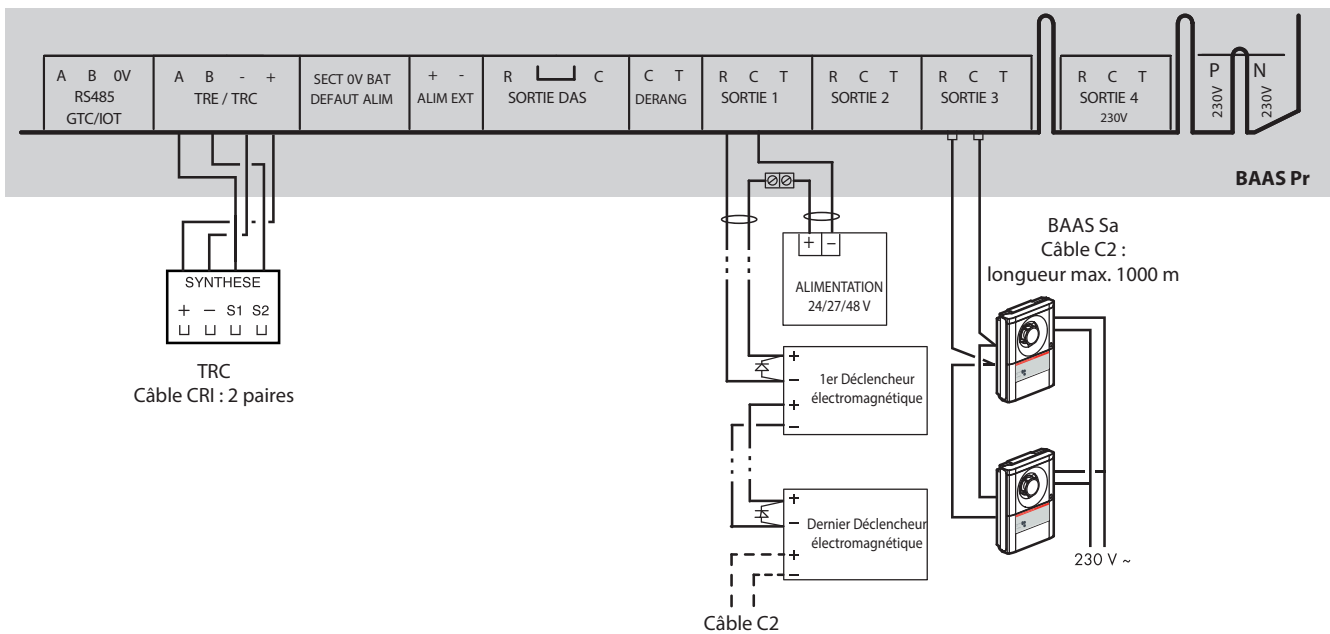
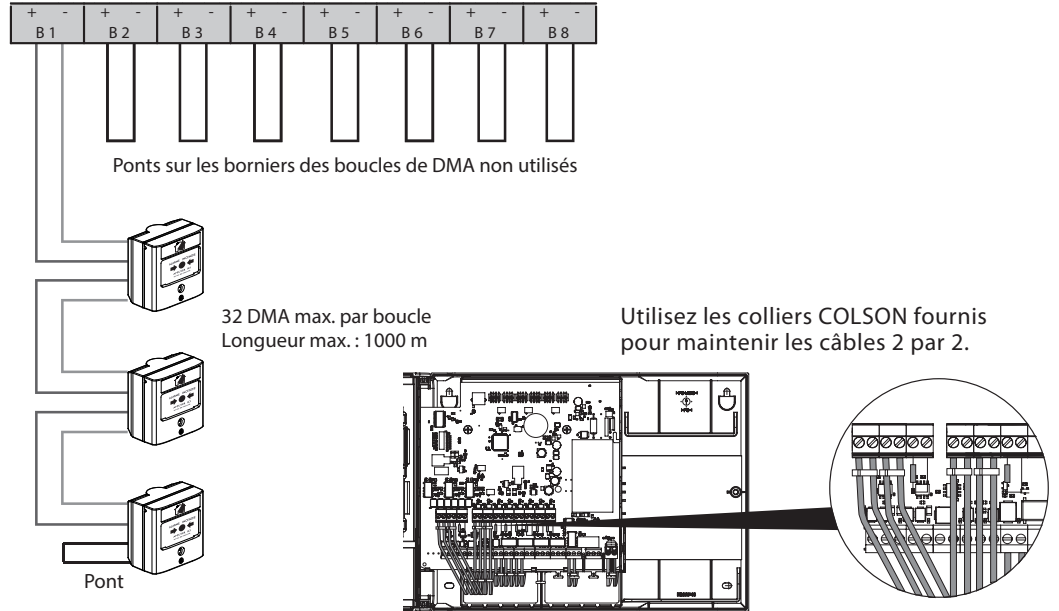

- Réalisez tous les câblages hors tension
- Pontez les bornes + et - des borniers des boucles non utilisées
- Pour les longueurs de câble : tenez compte de la longueur du câble indiquée dans le chapitre «Installation / Câbler» de la référence concernée.

## Câbler les boucles déclencheurs manuels (DMA)

### Exemple de câblage avec réf. 1 380 12/18

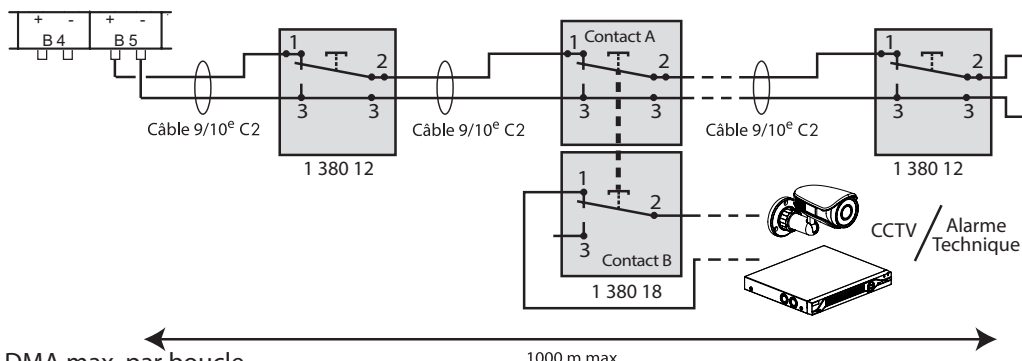

- 32 DMA max. par boucle
- Réalisez tous les câblages hors tension
- Raccordez tous les DMA sur un même câble lorsqu'ils font partie d'une même ZDM
- Accrochez les câbles deux par deux avec un collier COLSON fourni
- Placez un pont sur le dernier DMA de chaque ligne.

Câble : longueur maximum 1000 mètres en 9/10°, câble de catégorie C2 au sens de la norme NF C 32-070.

#### Défauts éventuels

- Voyant rouge "FEU" d'une boucle est allumé en fixe  
Vérifiez le câblage et l'implantation du strap.

## Câbler la sortie «Dérangement» du BAAS Pr 8 boucles réf. 1 405 08 uniquement

Caractéristiques de cette sortie :

| Bornier | Caractéristique                                   |
|---------|---|
| DERANG  | 2 A / 24 VDC ou 1 A / 48 VDC sur charge résistive |

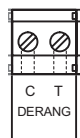

Position du contact sec de cette sortie :

En veille : C —•— T    En dérangement : C —•— T

Réalisez tous les câblages hors tension.

## Câbler les sorties 1, 2, 3, 4

Ces sorties peuvent être utilisées pour raccorder des BAAS, des issues de secours, des DAS à rupture de courant, des installations techniques ou des transmetteurs d'alarme, etc.

Maintenez les câbles en place avec les colliers COLSON fournis

L'activation et le retour en veille de chaque sortie sont configurables indépendamment.

Caractéristiques de ces sorties :

| Bornier        | Pouvoir de coupure   |
|----------------|--|
| SORTIES 1 à 3  | 2 A / 24 VDC ou 1 A / 48 VDC sur charge résistive                    |
| SORTIE 4 230 V | 2 A / 24 VDC ou 1 A / 48 VDC -ou- 1 A / 230 VAC sur charge résistive |

Position des contacts de ces sorties :

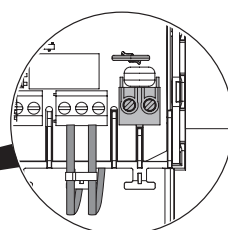
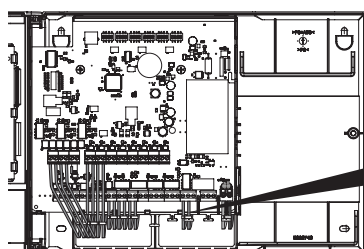
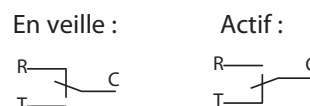

Maintenez les câbles en place avec les colliers COLSON fournis.

# INSTALLATION (SUITE)

## Câbler les blocs autonomes d'alarme sonore BAAS Sa

Exemple de câblage avec réf. 1 405 30, 33, 34, 35 :

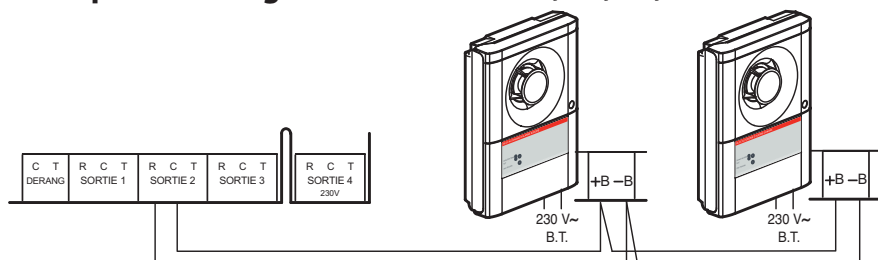

- 64 BAAS max. par sortie
- Réalisez tous les câblages hors tension
- Configurez la sortie en mode A pour bénéficier du mode test, voir p. 26
- Câbles de liaison BAAS : longueur max. 1000 mètres en 9/10<sup>e</sup> et 1,5 mm<sup>2</sup>, câble de catégorie C2 au sens de la norme NF C 32-070

### Défauts éventuels

- La ligne BAAS déclenche en permanence : coupure de ligne. Vérifiez le câblage, vérifiez les bornes CR du contact auxiliaire, le contact est fermé en veille et s'ouvre en phase évacuation générale.
- La ligne BAAS ne fonctionne pas :
  - 1- Débranchez la ligne BAAS, les BAAS doivent partir en alarme, sinon il y a un court circuit sur la ligne  
Vérifiez le câblage
  - 2- Vérifiez le fonctionnement du BAAS Pr, le contact est fermé en veille et s'ouvre en phase évacuation générale

## Câbler les dispositifs actionnés de sécurité (DAS) (T.B.T.S.)

### Câbler les DAS pour issues de secours (T.B.T.S.)

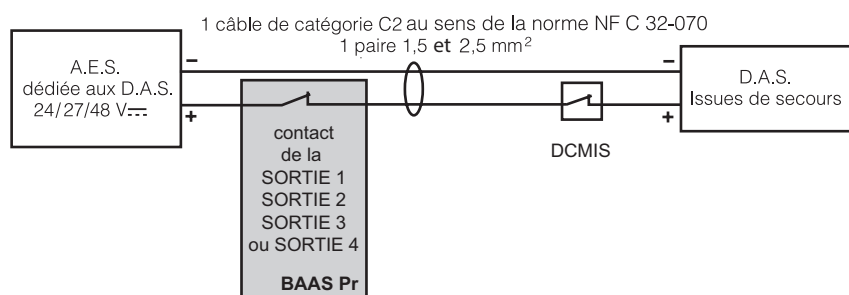

Le BAAS Pr peut piloter des DAS à rupture de courant pour les issues de secours.

Réalisez tous les câblages hors tension.

- 1- Câblez les DAS sur les borniers SORTIE 1, 2 3 ou 4
- 2- Configurer la sortie en mode B, voir p. 26

### Fonction évacuation

La ligne est pilotée :

- en automatique suite à une alarme sur une ZDM
  - en manuel suite à un appui sur la touche EVACUATION GENERALE pendant plus de 3 s
- Le contact CR de la sortie s'ouvre.

Pour revenir en veille, après la fin de l'évacuation générale :

- 1- Tapez le code d'accès de niveau 2
- 2- Appuyez sur la touche ✓
- 3- Appuyez sur la touche «REARMEMENT»

## Câbler les DAS de compartimentage (T.B.T.S.)

- 1- Câblez les DAS sur les borniers SORTIE 1, 2 3 ou 4.
- 2- Configurez la sortie en mode B.

Le tableau ci-dessous indique la distance maximale entre l'alimentation externe et le DAS le plus éloigné en fonction du courant max. sur la ligne et du câble utilisé :

| Conso :<br>I (A) | Longueurs et formules de calcul du câble (m) |                     |                     |                     |
|------------------|--|---------------------|---------------------|---------------------|
|                  | Tension 24 VDC                               |                     | Tension 48 VDC      |                     |
|                  | 1,5 mm <sup>2</sup>                          | 2,5 mm <sup>2</sup> | 1,5 mm <sup>2</sup> | 2,5 mm <sup>2</sup> |
| 0,10             | 1199   | 2000                | 2507                | 4182                |
| 0,20             | 600  | 1000                | 1254                | 2091                |
| 0,30             | 400  | 667                 | 836                 | 1394                |
| 0,40             | 300  | 500                 | 627                 | 1045                |
| 0,50             | 240  | 400                 | 501                 | 836                 |
| 0,60             | 200  | 333                 | 418                 | 697                 |
| 0,80             | 150  | 250                 | 313                 | 523                 |
| 1,00             | 120  | 200                 | 251                 | 418                 |
| 1,20             | 100  | 167                 |                     |                     |
| 1,40             | 86   | 143                 |                     |                     |
| 1,60             | 75   | 125                 |                     |                     |
| 1,80             | 67   | 111                 |                     |                     |
| 2,00             | 60   | 100                 |                     |                     |
| L max (m)        | $= 120 / I_{(A)}$                            | $= 200 / I_{(A)}$   | $= 251 / I_{(A)}$   | $= 418 / I_{(A)}$   |

Exemple :

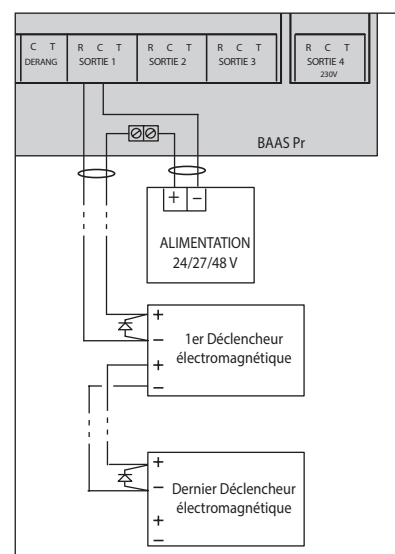

- Réalisez tous les câblages hors tension
- Protégez obligatoirement le contact du relais sortie par une diode de roue libre ou une VDR (varistance) 60 VDC aux bornes de chaque DAS
- Tension aux bornes des DAS :
  - sous 24 VDC, la tension aux bornes des DAS doit être comprise entre 20,4 VDC et 28,8 VDC
  - sous 48 VDC, la tension aux bornes des DAS doit être comprise entre 40,8 VDC et 57,6 VDC

### Compartimentage

Le BAAS Pr assure la fonction de compartimentage.

Le BAAS Pr peut piloter des DAS à rupture de courant sans contrôle de position.

La ligne est pilotée :

- en automatique suite à une alarme sur une ZDM
  - en manuel suite à un appui sur la touche EVACUATION GENERALE pendant plus de 3 s
- Le contact CR de la sortie s'ouvre.

Pour revenir en veille, après la fin de l'évacuation générale :

- 1- Tapez le code d'accès de niveau 2
- 2- Appuyez sur la touche ✓
- 3- Appuyez sur la touche «REARMEMENT»

Caractéristiques de cette sortie :

| Bornier             | Pouvoir de coupure                                |
|---------------------|---|
| SORTIE 1, 2, 3 ou 4 | 2 A / 24 VDC ou 1 A / 48 VDC sur charge résistive |

Position du contact sec de cette sortie :

En veille : C —●— R

Actif : C —●— R

# INSTALLATION (SUITE)

## Câbler les tableaux répéteurs de confort (TRC) (T.B.T.S.)

### TRC réf. 406 80

2 possibilités de raccordement des tableaux répéteurs :

- par l'alimentation interne du BAAS Pr. : - 5 tableaux répéteurs max. pour l'ensemble de l'installation  
- câblage sur une seule ligne ou en étoile
- par une alimentation externe de 24 VDC : - 10 tableaux répéteurs max. pour l'ensemble de l'installation  
- câblage sur une seule ligne ou en étoile

Tous les raccordements/câblages doivent être réalisés hors tension

### Cas n°1 : 406 80 alimentés par l'alimentation interne du BAAS Pr (au maximum 5 tableaux répéteurs)

--> Câblage sur une seule ligne (au maximum 5 tableaux répéteurs)

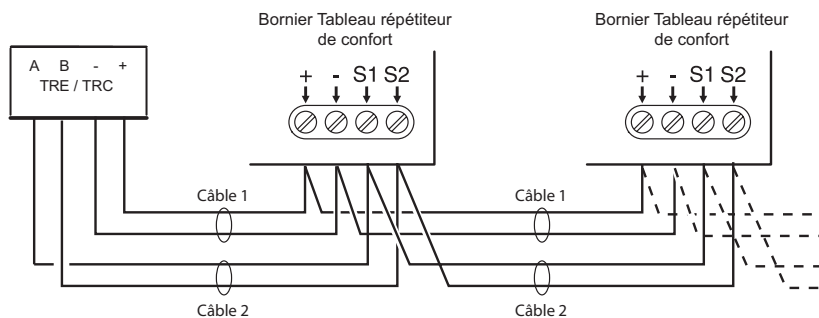

Utilisez 2 câbles séparés : - Câble 1 : 1 paire 9/10<sup>e</sup> ou 1,5 mm<sup>2</sup>, CR1, longueur max. : voir tableau ci-après  
- Câble 2 : 1 paire 9/10<sup>e</sup>, CR1, longueur max. : 1000 m

Réalisez tous les câblages hors tension

--> Câblage en étoile (2 branches au maximum, en tout 5 tableaux répéteurs maximum)

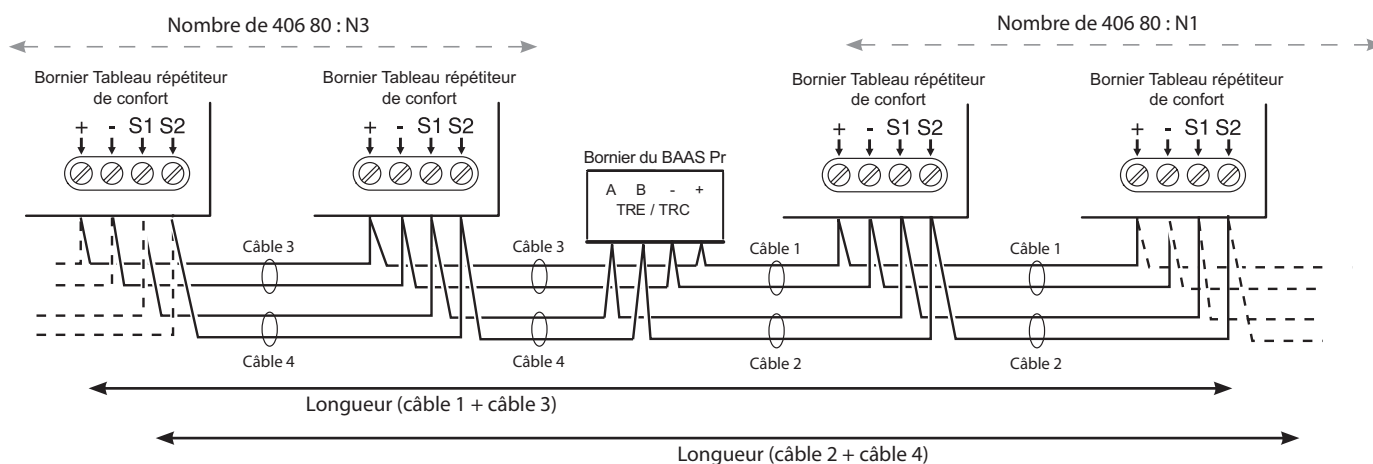

$(N1 + N3) \leq 5$

Utilisez 4 câbles séparés : - Câbles 1 et 3 : 1 paire 9/10<sup>e</sup> ou 1,5 mm<sup>2</sup>, CR1, - longueur max. câble 1 : voir tableau ci-après  
- longueur max. câble 3 : voir tableau ci-après  
-et- - (**longueur câble 1 + longueur câble 3**)  $\leq$  1000 m  
- Câbles 2 et 4 : 1 paire 9/10<sup>e</sup>, CR1, - longueur câble 2 = longueur câble 1  
- longueur câble 4 = longueur câble 3

Réalisez tous les câblages hors tension

Les tableaux ci-dessous indiquent, pour chaque câble, en fonction du type de câblage (sur une ligne ou en étoile) et du nombre de 406 80 sur la ligne, la distance maximale entre le BAAS Pr et le TRC le plus éloigné :

| Nombre de 406 80 | Câblage sur une seule ligne |                     |
|------------------|-----------------------------|---------------------|
|                  | Longueur du câble 1         |                     |
|                  | 9/10 <sup>e</sup>           | 1,5 mm <sup>2</sup> |
| 1                | 1000                        | 1000                |
| 2                | 1000                        | 1000                |
| 3                | 810                         | 1000                |
| 4                | 610                         | 1000                |
| 5                | 490                         | 1000                |

| Nombre N1 de 406 80 | Câblage en étoile   |                     |
|---------------------|---------------------|---------------------|
|                     | Longueur du câble 1 |                     |
|                     | 9/10 <sup>e</sup>   | 1,5 mm <sup>2</sup> |
| 1                   | 1000                | 1000                |
| 2                   | 1000                | 1000                |
| 3                   | 810                 | 1000                |
| 4                   | 610                 | 1000                |
| 5                   | 490                 | 1000                |

| Nombre N3 de 406 80 | Câblage en étoile   |                     |
|---------------------|---------------------|---------------------|
|                     | Longueur du câble 3 |                     |
|                     | 9/10 <sup>e</sup>   | 1,5 mm <sup>2</sup> |
| 1                   | 1000                | 1000                |
| 2                   | 1000                | 1000                |
| 3                   | 810                 | 1000                |
| 4                   | 610                 | 1000                |
| 5                   | 490                 | 1000                |

(longueur câble 1 + longueur câble 3) ≤ 1000 m

### Cas n°2 : 406 80 alimentés par une alimentation externe 24 VDC (max. 10 tableaux répéteurs)

L'alimentation externe doit être une EAE, une EAES ou une AES.

Dimensionnement de l'alimentation externe :

- Tension de sortie : 24 VDC + 20% / - 10%
- Courant de sortie :  $I_{\text{alim}} \text{ (mA)} = 25,1 \times \text{nombre de 406 80}$
- Puissance de sortie :  $P_{\text{alim}} \text{ (W)} = 28,8 \times I_{\text{alim}} / 1000$
- Capacité consommée sur la batterie (24 VDC) :
  - Pour une autonomie de 12 h en veille + 5 min d'alarme restreinte + 5 min d'alarme générale :
  - $C_{\text{batt}} \text{ (Ah)} = 0,12 \times \text{nombre de 406 80}$

### --> Câblage sur une seule ligne (au maximum 10 tableaux répéteurs)

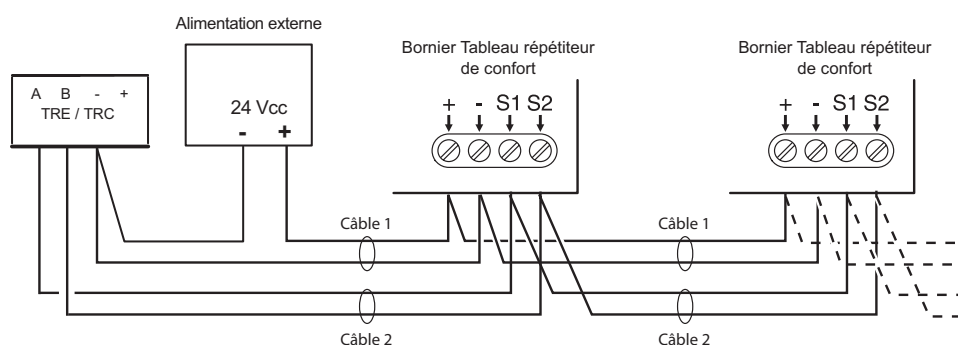

- Utilisez 2 câbles séparés : - Câble 1 : 1 paire 9/10<sup>e</sup> ou 1,5 mm<sup>2</sup>, CR1, longueur max. : voir tableau ci-après  
 - Câble 2 : 1 paire 9/10<sup>e</sup>, CR1, longueur max. : 1000 m

Réalisez tous les câblages hors tension

# INSTALLATION (SUITE)

## Câbler les tableaux répéteurs de confort (TRC) (T.B.T.S.) (suite)

TRC réf. 406 80 (suite)

Cas n°2 : 406 80 alimentés par une alimentation externe 24 VDC (max. 10 tableaux répéteurs) (suite)

--> Câblage en étoile (2 branches au maximum, en tout 10 tableaux répéteurs maximum)

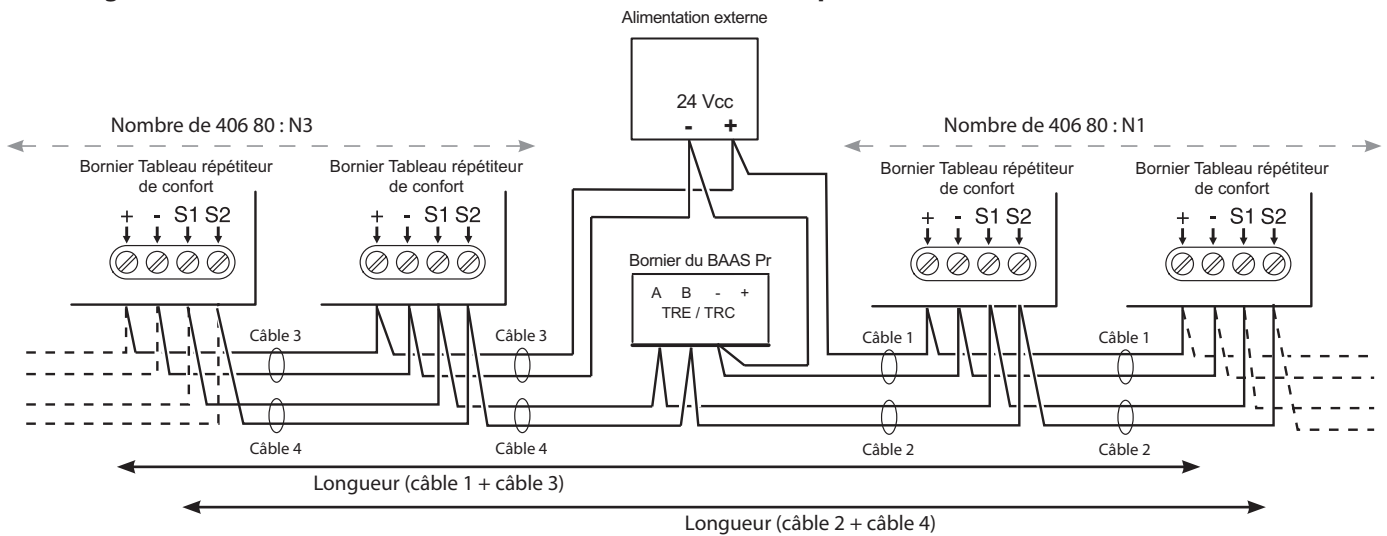

$$(N1 + N3) \leq 10$$

Utilisez 4 câbles séparés : - Câbles 1 et 3 : 1 paire 9/10<sup>e</sup> ou 1,5 mm<sup>2</sup>, CR1, - longueur max. câble 1 : voir tableau ci-après  
 - longueur max. câble 3 : voir tableau ci-après  
 -et- - **(longueur câble 1 + longueur câble 3) ≤ 1000 m**  
 - Câbles 2 et 4 : 1 paire 9/10<sup>e</sup>, CR1, - longueur câble 2 = longueur câble 1  
 - longueur câble 4 = longueur câble 3

Réalisez tous les câblages hors tension

Les tableaux ci-dessous indiquent, pour chaque câble, en fonction du type de câblage (sur une ligne ou en étoile) et du nombre de 406 80 sur la ligne, la distance maximale entre l'alimentation externe et le TRC le plus éloigné :

| Nombre de 406 80 | Câblage sur une seule ligne |                     |
|------------------|-----------------------------|---------------------|
|                  | Longueur du câble 1         |                     |
|                  | 9/10 <sup>e</sup>           | 1,5 mm <sup>2</sup> |
| 1                | 1000                        | 1000                |
| 2                | 1000                        | 1000                |
| 3                | 1000                        | 1000                |
| 4                | 1000                        | 1000                |
| 5                | 1000                        | 1000                |
| 6                | 1000                        | 1000                |
| 7                | 1000                        | 1000                |
| 8                | 1000                        | 1000                |
| 9                | 950                         | 1000                |
| 10               | 860                         | 1000                |

| Nombre N1 de 406 80 | Câblage en étoile   |                     |
|---------------------|---------------------|---------------------|
|                     | Longueur du câble 1 |                     |
|                     | 9/10 <sup>e</sup>   | 1,5 mm <sup>2</sup> |
| 1                   | 1000                | 1000                |
| 2                   | 1000                | 1000                |
| 3                   | 1000                | 1000                |
| 4                   | 1000                | 1000                |
| 5                   | 1000                | 1000                |
| 6                   | 1000                | 1000                |
| 7                   | 1000                | 1000                |
| 8                   | 1000                | 1000                |
| 9                   | 950                 | 1000                |
| 10                  | 860                 | 1000                |

| Nombre N3 de 406 80 | Câblage en étoile   |                     |
|---------------------|---------------------|---------------------|
|                     | Longueur du câble 3 |                     |
|                     | 9/10 <sup>e</sup>   | 1,5 mm <sup>2</sup> |
| 1                   | 1000                | 1000                |
| 2                   | 1000                | 1000                |
| 3                   | 1000                | 1000                |
| 4                   | 1000                | 1000                |
| 5                   | 1000                | 1000                |
| 6                   | 1000                | 1000                |
| 7                   | 1000                | 1000                |
| 8                   | 1000                | 1000                |
| 9                   | 950                 | 1000                |
| 10                  | 860                 | 1000                |

**(longueur câble 1 + longueur câble 3) ≤ 1000 m**



## Raccorder

### Raccorder la batterie (T.B.T.S.)

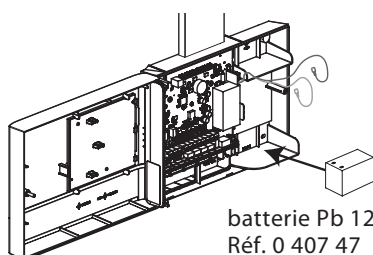

batterie Pb 12 V 1,2 Ah  
Réf. 0 407 47

#### En phase finale de l'installation :

- 1- Réalisez tous les raccordements hors tension
- 2- Raccordez la batterie
- 3- Placez la batterie dans le sens indiqué sur le dessin : cosses en haut

### Raccorder le secteur (B.T.)

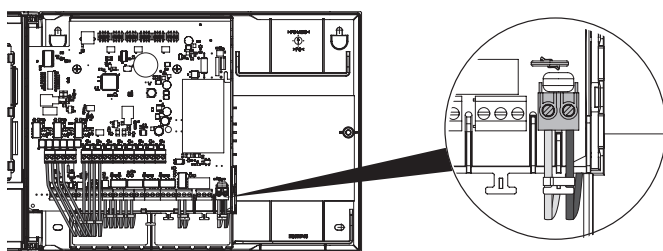

Maintenez les câbles en place avec les colliers COLSON fournis.

Connectez la batterie et mettez le secteur en phase finale de l'installation.

Réalisez tous les raccordements hors tension

L'installation doit être réalisée conformément aux exigences de la NFC 15-100.

- Alimentation secteur 230 V ~
- Câble : 1,5 mm<sup>2</sup>
- Parafoudre de protection : cf. catalogue général Legrand
- Dispositif de protection par disjoncteur bipolaire 2 A

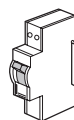

# INSTALLATION (SUITE)

## Configurer

### Configurer les commutateurs :

Redémarrez le BAAS Pr pour que la(les) modification(s) de configuration de commutateur(s) soit(soient) prise(s) en compte : appuyez sur la touche «RESET» située sur la carte.

### Mode A, B, C ou D des sorties 1 - 2 - 3 - 4

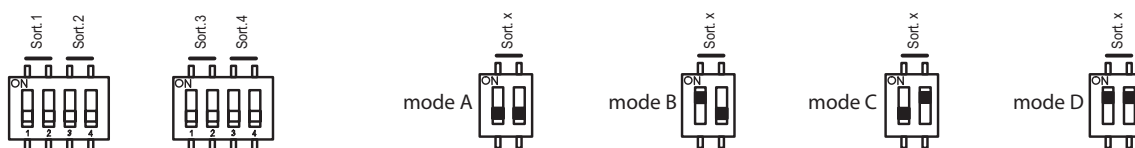

L'activation et le retour en veille de chaque sortie sont configurables indépendamment.

4 modes de fonctionnement :

| Mode                           | Activation des sorties relais     | Retour en veille des sorties relais                                     |
|--------------------------------|-----------------------------------|---|
| A<br>dédié aux BAAS Sa Legrand | Au début de l'évacuation générale | A la fin de l'évacuation générale                                       |
| B                              | Au début de l'alarme restreinte   | Manuellement après l'évacuation générale suite au réarmement du BAAS Pr |
| C                              | Au début de l'évacuation générale | Manuellement après l'évacuation générale suite au réarmement du BAAS Pr |
| D                              | Au début de l'évacuation générale | A la fin de l'évacuation générale                                       |

### Tempo d'alarme restreinte : de 0 à 5 min

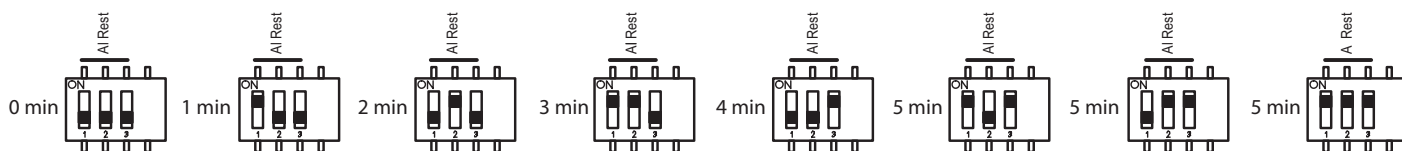

### Repérer les zones de détection

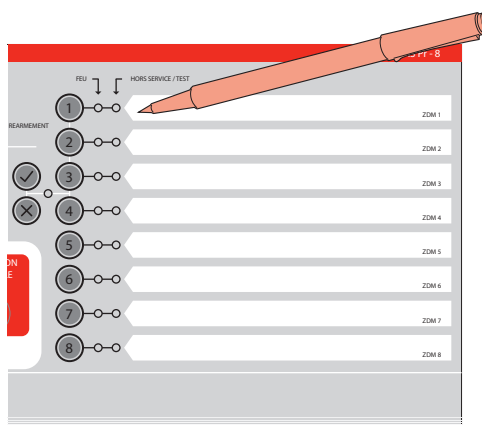

# MISE EN SERVICE

## Tester avant mise en service

### Réaliser des tests hors tension

Vérifiez la continuité de chaque boucle de DMA.

### Mettre sous tension

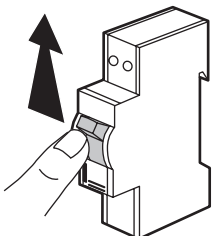
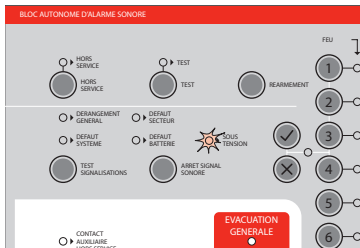
| Manipulations  | Vérifications  | Incidents éventuels  |
|--|--|--|
| <p>1- Fermez le BAAS Pr<br/>2- Mettez le BAAS Pr sous tension</p>  <div style="background-color: #f4a460; padding: 10px; margin-top: 20px; text-align: center;"> <p><b>Laisser charger la batterie pendant 30 heures.</b></p> </div> | <p>Le voyant vert "SOUS TENSION" du BAAS Pr s'allume.</p>  | <ul style="list-style-type: none"> <li>Le voyant vert "SOUS TENSION" ne s'allume pas et le voyant jaune "DEFAULT BATTERIE" est allumé en fixe :<br/>- vérifiez que la batterie est connectée</li> <li>Le voyant vert "SOUS TENSION" est allumé en fixe et le voyant jaune "DEFAULT BATTERIE" est allumé en fixe :<br/><u>Sur le BAAS Pr :</u> <ol style="list-style-type: none"> <li>Déconnectez la batterie</li> <li>Mesurez la tension de la batterie <ul style="list-style-type: none"> <li>si tension &lt; 10,5 V : remplacez la batterie</li> <li>si 10,5 V &lt; tension &lt; 12 V : re-connectez la batterie puis laissez-la charger</li> <li>si tension &gt; 16 V : contactez le Service Relations PRO</li> </ul> </li> </ol> </li> <li>Le voyant vert "SOUS TENSION" clignote et le voyant jaune "DEFAULT SECTEUR" est allumé en fixe :<br/>- Vérifiez l'alimentation secteur du BAAS Pr</li> <li>Le voyant rouge "FEU" d'une boucle de DMA est allumé en fixe :<br/>- vérifiez que les DMA de la boucle concernée sont en état de veille</li> </ul> |

### Tester la fonction test signalisations

|   |  |  |
|---|--|--|
| <p>Appuyez sur la touche "TEST SIGNALISATIONS".</p>  | <p>Pendant le temps d'appui :</p> <ul style="list-style-type: none"> <li>- tous les voyants sont allumés, y compris le voyant "EVACUATION GENERALE"</li> <li>- le buzzer du BAAS Pr émet un son continu</li> </ul> | <ul style="list-style-type: none"> <li>Tous les voyants sont éteints :</li> <li>- contrôlez l'alimentation 230 V~</li> </ul> |
|---|--|--|

# MISE EN SERVICE (SUITE)

## Tester avant mise en service (suite)

### Tester les boucles de DMA (BAAS Pr en veille et absence de défaut)

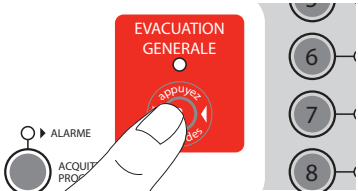

| Manipulations  | Vérifications   | Incidents éventuels  |
|--|---|--|
| <p>Mettez le BAAS Pr en mode «test»:</p> <ol style="list-style-type: none"> <li>1- Entrez le code de niveau 2</li> <li>2- Appuyez sur la touche ✓</li> <li>3- Appuyez sur la touche «TEST»</li> <li>4- Appuyez sur la touche d'une boucle en veille</li> <li>5- Appuyez sur la touche ✓</li> </ol> | <ul style="list-style-type: none"> <li>• Le voyant «TEST» s'allume en fixe ainsi que le voyant jaune des boucles en veille</li> <li>• Le voyant jaune des boucles en test clignote</li> </ul>   |  |
| <ol style="list-style-type: none"> <li>1- Actionnez un DMA de la boucle en test</li> <li>2- Réarmez le DMA</li> </ol>  | <ul style="list-style-type: none"> <li>• Le voyant rouge "FEU" de la boucle concernée et le voyant rouge "ALARME" s'allument</li> <li>• Le buzzer émet le son d'alarme pendant 10 s</li> <li>• Les BAAS Sa sont activés pendant 10 s</li> </ul> | <ul style="list-style-type: none"> <li>• Les voyants rouges «FEU» ne s'allument pas :               <ol style="list-style-type: none"> <li>1- vérifiez le raccordement du DMA actionné</li> <li>2- appuyez sur la touche «TEST SIGNALISATIONS»</li> <li>3- vérifiez le fonctionnement des voyants rouges</li> </ol> </li> <li>• Si les BAAS Sa (en service) ne sont pas activés :               <ul style="list-style-type: none"> <li>- Vérifiez le raccordement des BAAS Sa</li> </ul> </li> </ul> |
| Répétez l'opération pour chaque DMA de la boucle en test.  |   |  |
| Répétez ce test sur chaque boucle de DMA en test.  |   |  |
| <p>A l'issue des tests</p> <ol style="list-style-type: none"> <li>1- Entrez le code de niveau 2</li> <li>2- Appuyez sur la touche ✓</li> <li>3- Appuyez sur la touche «TEST»</li> <li>4- Appuyez sur la touche d'une boucle en test</li> <li>5- Appuyez sur la touche ✓</li> </ol>                 | <ul style="list-style-type: none"> <li>• Le voyant «TEST» s'éteint ainsi que le voyant jaune des boucles</li> <li>• Le voyant jaune des boucles mises hors test s'éteint : toutes ces boucles sont en veille</li> </ul>                         |  |

### Tester la fonction évacuation et le fonctionnement du système (BAAS Pr en veille et absence de défaut)

| Manipulations  | Vérifications   | Incidents éventuels  |
|--|---|--|
| <p>Appuyez sur la touche "EVACUATION GENERALE" pendant plus de 3 s.</p>                                     | <ul style="list-style-type: none"> <li>• Le voyant rouge "EVACUATION GENERALE" s'allume.</li> <li>• Le buzzer émet le son d'alarme.</li> <li>• Les BAAS Sa émettent le son d'évacuation.</li> <li>• Les DAS sont activés.</li> <li>• Le voyant rouge «EVACUATION GENERALE» s'éteint après la temporisation de l'alarme générale si les sorties 1, 2, 3 et 4 sont configurées en mode A ou D.</li> </ul> | <ul style="list-style-type: none"> <li>• Si les BAAS Sa ne sont pas activés :               <ul style="list-style-type: none"> <li>- vérifiez que les BAAS sont «EN SERVICE» : voyant jaune «CONTACT AUXILIAIRE HORS SERVICE» éteint.</li> </ul> </li> <li>• Si les DAS ne sont pas activés :               <ul style="list-style-type: none"> <li>- vérifiez le câblage</li> <li>- vérifiez le mode programmé (voir page 26)</li> </ul> </li> </ul> |
| <p>Réarmez le BAAS Pr :</p> <ol style="list-style-type: none"> <li>1- Entrez le code de niveau 2</li> <li>2- Appuyez sur la touche ✓</li> <li>3- Appuyez sur la touche «REARMEMENT»</li> </ol> | <ul style="list-style-type: none"> <li>• Le voyant rouge «EVACUATION GENERALE» s'éteint si les sorties 1, 2, 3 et 4 sont configurées en mode B ou C.</li> <li>• Réarmez les DAS manuellement.</li> </ul>  | <ul style="list-style-type: none"> <li>• Si les DAS ne sont pas désactivés :               <ul style="list-style-type: none"> <li>- vérifiez le câblage</li> <li>- vérifiez le mode programmé (voir page 26)</li> </ul> </li> </ul>  |

| Manipulations  | Vérifications   | Incidents éventuels   |
|--|---|---|
| Actionnez un DMA d'une boucle  | <ul style="list-style-type: none"> <li>Le voyant rouge "FEU" de la boucle concernée et le voyant rouge "ALARME" s'allument.</li> <li>Le buzzer émet le son d'alarme.</li> <li>A la fin de la durée de l'alarme restreinte configurée, le voyant rouge «EVACUATION GENERALE» s'allume.</li> <li>Les BAAS Sa (en service) émettent le son d'évacuation</li> <li>Les DAS sont activés.</li> <li>Le voyant rouge «EVACUATION GENERALE» clignote après la temporisation de l'alarme générale.</li> </ul> | <ul style="list-style-type: none"> <li>Si l'une des durées annoncées n'est pas respectée, vérifiez la configuration réalisée sur le commutateur correspondant.</li> <li>Si le commutateur n'est pas positionné correctement :               <ol style="list-style-type: none"> <li>1- corrigez sa position</li> <li>2- appuyez sur le BP "RESET" de la carte</li> </ol> </li> <li>Si les DAS ne sont pas activés :               <ul style="list-style-type: none"> <li>- vérifiez le câblage</li> <li>- vérifiez le mode programmé (voir page 26)</li> </ul> </li> </ul> |
| Réarmez le DMA.  |   |   |
| Réarmez le BAAS Pr :<br>1- Entrez le code de niveau 2<br>2- Appuyez sur la touche ✓<br>3- Appuyez sur la touche «REARMEMENT» | <ul style="list-style-type: none"> <li>Le voyant rouge "FEU" de la boucle concernée et le voyant rouge «ALARME» s'éteignent.</li> <li>Le voyant rouge «EVACUATION GENERALE» s'éteint.</li> <li>Réarmez les DAS manuellement.</li> </ul>   | <ul style="list-style-type: none"> <li>Si les DAS ne sont pas désactivés :               <ul style="list-style-type: none"> <li>- vérifiez le câblage</li> <li>- vérifiez le mode programmé (voir page 26)</li> </ul> </li> </ul>   |
| Répétez ce test sur un DMA de chaque boucle.   |   |   |

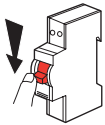
## Tester sur batteries

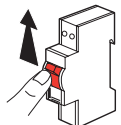
| Manipulations   | Vérifications   | Incidents éventuels  |
|---|---|--|
| Coupez l'alimentation secteur.<br>               | <ul style="list-style-type: none"> <li>Le voyant vert "SOUS TENSION" clignote et le voyant jaune "DEFAULT SECTEUR" s'allume.</li> <li>Le buzzer émet un son continu.</li> </ul> | <ul style="list-style-type: none"> <li>Le voyant vert "SOUS TENSION" est éteint. La batterie est insuffisamment chargée :               <ul style="list-style-type: none"> <li>- chargez la batterie.</li> </ul> </li> </ul> |
| Appuyez sur la touche "ARRET SIGNAL SONORE".<br> | <ul style="list-style-type: none"> <li>Le buzzer n'émet plus de son.</li> </ul>   |  |
| Remettez le BAAS Pr sous tension.<br>            | <ul style="list-style-type: none"> <li>Le voyant vert "SOUS TENSION" s'allume en fixe et le voyant jaune "DEFAULT SECTEUR" s'éteint.</li> </ul>                                 |  |

# MAINTENANCE

---

## Entretien

Réalisez des contrôles réguliers de l'installation :

- Toutes les semaines :
  - test des signalisations du BAAS Pr
- Tous les ans :
  - test des déclencheurs manuels

## Maintenir

Maintenez l'installation en bon état de fonctionnement.

Faites réaliser cet entretien :

- soit par un technicien qualifié attaché à l'établissement ou à un ensemble d'établissements,
- soit par un professionnel qualifié.

Vérifiez le bon état de charge de la batterie, si nécessaire :

- coupez le secteur
- remplacez-la par une batterie Legrand de référence : 0 407 47.

Ce produit est prévu pour être toujours sous tension.

- Suite à une coupure secteur, par exemple pour une fermeture prolongée de l'établissement, vous pouvez mettre le BAAS Pr à l'état d'arrêt pour éviter de vider la batterie.

1- Tapez le code 224134

2- Appuyez sur la touche ✓

Le BAAS Pr est hors service.

Le retour du secteur activera automatiquement le retour à l'état de veille du BAAS Pr.

- En cas de coupure volontaire du secteur supérieure à 6 mois, débranchez la batterie. Le BAAS Pr sera alors hors service. Rebranchez la batterie dès le rétablissement du secteur.

**CHARGE DE LA BATTERIE**  
**30 heures impérativement**

# GLOSSAIRE

| Application             | Abréviation | Signification  |
|-------------------------|-------------|--|
| Systèmes et équipements | AES         | alimentation électrique de sécurité                                  |
|                         | BAAS Pr     | Bloc autonome d'alarme sonore et/ou lumineuse de type Pr (principal) |
|                         | BAAS Sa     | Bloc autonome d'alarme sonore et/ou lumineuse de type Sa (satellite) |
|                         | DAS         | dispositif actionné de sécurité                                      |
|                         | DMA         | déclencheur manuel d'alarme  |
|                         | EAE         | équipement d'alimentation électrique                                 |
|                         | EAES        | équipement d'alimentation en énergie de sécurité                     |
|                         | UGA         | unité de gestion d'alarme  |
| Zones                   | ZA          | zone de diffusion d'alarme   |
|                         | ZDM         | zone de détection manuelle   |



BP 30076  
87002 LIMOGES CEDEX FRANCE  
Service Relations Pro : Tél. : 0810 00 89 89  
Fax : 0810 110 110  
[www.legrand.fr](http://www.legrand.fr)