

# KIT DOUBLE PRISE SURFACE AVEC TERRE, PRÉCÂBLÉES + BOÎTE À ENCASTRER

2 000 70



Made in France



Design and Quality by LEGRAND (France)

## MOSAIC™

### Multipliez vos branchements

À PARTIR DU MÊME RACCORDEMENT

#### Prises Surface

Sécurisantes, propres et design

#### Prises inclinées à 45°

Facilitent le branchement  
des prises côte à côte



Réf. 2 000 70

#### Schéma de câblage

à l'intérieur

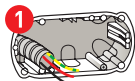

Je remplace ma boîte par la boîte à encastrer 2 postes en agrandissant l'emplacement. Je conserve les fils et la gaine.

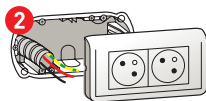

Je pose la double prise précâblée Mosaic. Je fais un seul raccordement.



Sécurité enfant

#### EXISTE AUSSI...



Réf. 2 000 71



Réf. 2 000 72



Réf. 2 000 73

## Câblage



Bornes auto

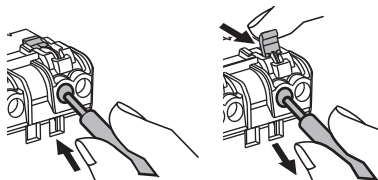

Fixation à vis

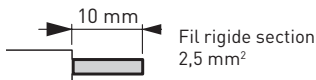

- N (neutre) = bleu
- L (phase) = tout sauf bleu et vert/jaune
- ... ⊥ (terre) = vert/jaune

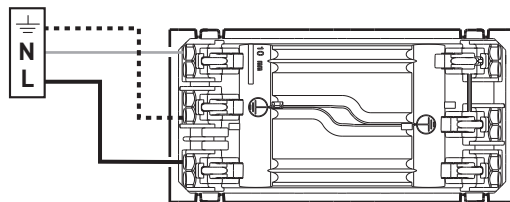

16 A - 230 V~ - 3680 W maxi

## Montage en horizontal

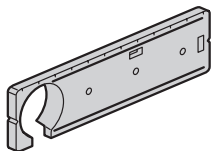
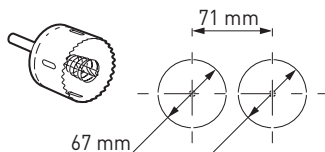

Gabarit de perçage réf. 0 905 40

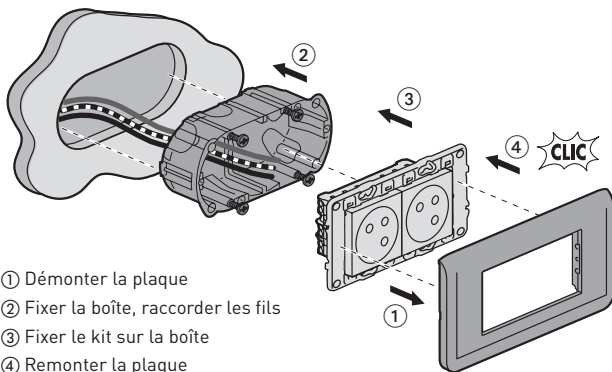

**⚠** Ce produit doit être installé conformément aux règles d'installation et de préférence par un électricien qualifié. Une installation incorrecte et/ou une utilisation incorrecte peuvent entraîner des risques de choc électrique ou d'incendie. Avant d'effectuer l'installation, lisez la notice, tenez compte du lieu de montage spécifique au produit.

Ne pas ouvrir, démonter, altérer ou modifier l'appareil sauf mention particulière indiquée dans la notice. Tous les produits Legrand doivent exclusivement être ouverts et réparés par du personnel formé et habilité par Legrand. Toute ouverture ou réparation non autorisée annule l'intégralité des responsabilités, droits à remplacement et garanties.

Utiliser exclusivement les accessoires de la marque Legrand.

**legrand®**

Pro & Consumer Service

BP 30076 - 87002 LIMOGES CEDEX FRANCE

www.legrand.fr