

Comando touch 4 funzioni BUS-SCS

Riferimento(i): 0 487 77/87
 FL4655/55W/65

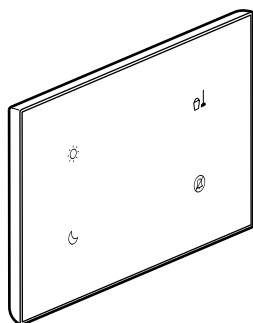

INDICE	Pagina
1. Descrizione	1
2. Caratteristiche tecniche	1
3. Norme, certificazioni e marchi	1
4. Dimensioni	1
5. Cablaggio	2
6. Installazione	2
7. Versione configurata rif. 0 487 87/FL4665	3

1. DESCRIZIONE

Comando a 2 tasti che consente di regolare la luminosità, le tapparelle avvolgibili e gli scenari (giorno e notte).

Inoltre, indica e consente di attivare informazioni di servizio:

- Non disturbare (Do not disturb)
- Rifare la camera (Make up room).

In versione configurata è possibile assegnare diversi scenari ai 4 tasti.

È dotato di un rilevatore di prossimità disattivabile tramite configurazione: se si avvicina la carta, il lettore passa da uno stato di attesa a uno stato attivo. Il livello di luminosità delle spie (in attesa e attive) e la temporizzazione per il ritorno allo stato di attesa possono anche essere regolati tramite configurazione.

La configurazione può essere effettuata grazie al software MyHotel_Suite sugli impianti SCS dotati del dispositivo MH201 o tramite il programma Hotel Room Controller Software sugli impianti IP che integrano i dispositivi 0.484 08 o 0.484 12.

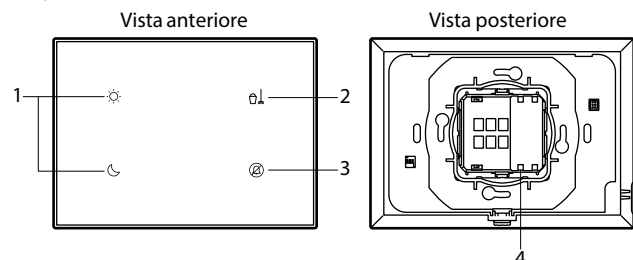

Legenda

1. Scenari
2. Indicatore MUR (spia verde accesa = RIFARE LA CAMERA)
3. Indicatore DND (spia rossa accesa = NON DISTURBARE)
4. Collegamento al BUS

2. CARATTERISTICHE TECNICHE

Alimentazione su BUS/SCS:	18 - 27 V cc
Consumo schermo spento:	8 mA
Consumo schermo con alta luminosità:	15 mA
Temperatura di esercizio:	da 0 °C a +40 °C
Temperatura di stoccaggio:	da -20 °C a +70 °C
Indice di protezione:	IP 20, IK 04
Colore della piastra e del bordo (standard):	Nero rif. 0 487 77/FL4655 o Bianco rif. FL4655W

3. NORME, CERTIFICAZIONI E MARCHI

EN 60669-2-5
 Conforme CE

4. DIMENSIONI

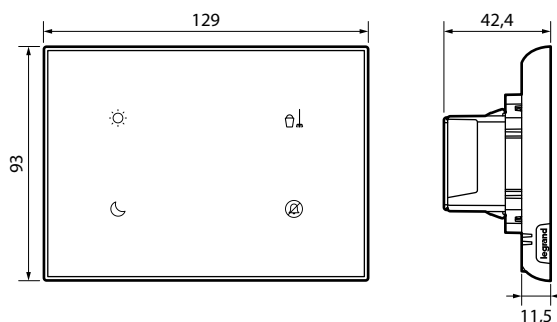

5. CABLAGGIO

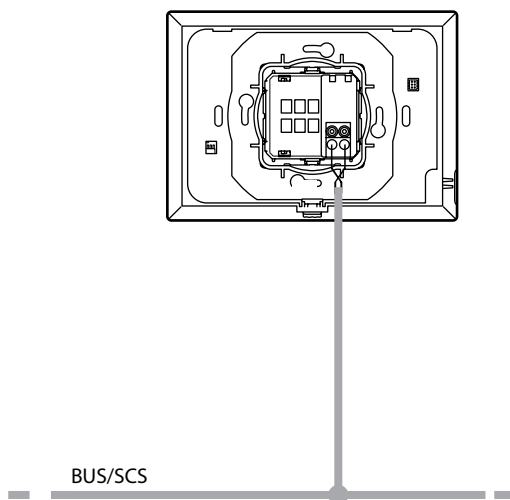

6. INSTALLAZIONE

A parete con moduli da incasso

0 800 41

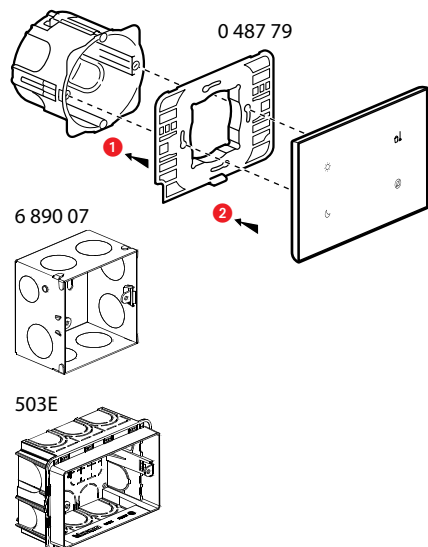

A incasso con accessorio rif. 0 487 88/89

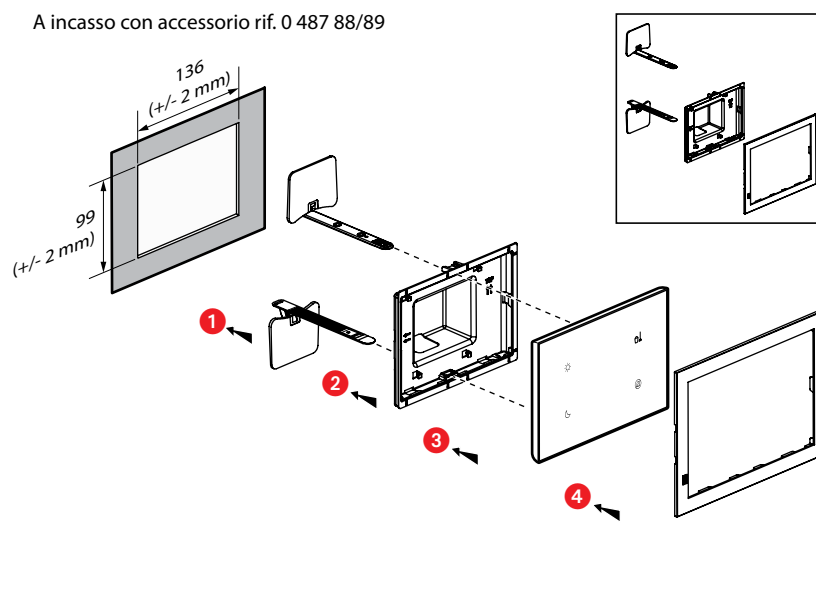

7. VERSIONE CONFIGURATA RIF. 0 487 87/FL4665

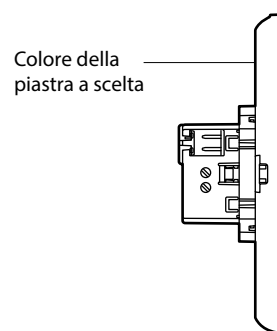
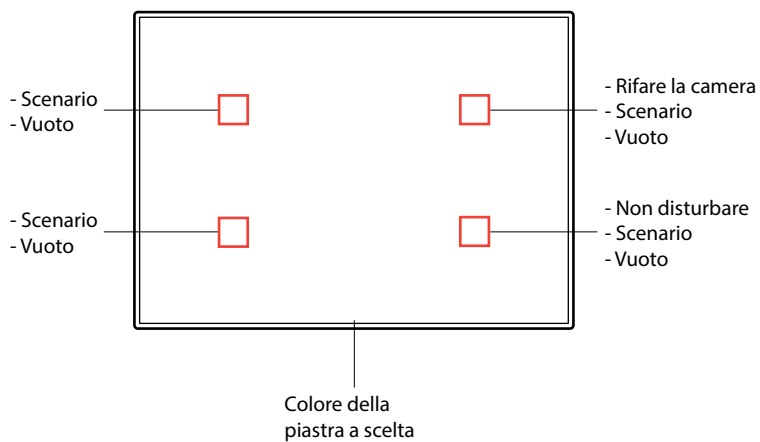

- Opzioni (posizionamento predefinito):
- Logo hotel
 - Versione a filo parete

Il configuratore è disponibile al seguente indirizzo: www.uxforupscalehotel.legrand.com.
L'elenco per selezionare i pittogrammi e i colori (piastra e bordo) è accessibile dal configuratore.