

BORNE REMBT DE BRANCHEMENT TEMPORAIRE

NOTICE DE MISE EN OEUVRE



Lire soigneusement la notice avant de procéder à l'installation du matériel



Ce matériel doit être installé par du personnel compétent suivant les règles de l'art.

Les températures de mise en œuvre comprises entre -10°C et +40°C.







Ce matériel peut être mis en œuvre hors tension. Les travaux sous tension sont effectués sous la responsabilité du donneur d'ordre, dans le respect des règles en vigueur, notamment celles des CET/BT et des intructions UTE C 18510.

UTILISATION :

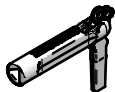

- Ce produit se met en œuvre comme un REMBT standard, excepté pour la plinthe et le module de branchement RBDD.
- Ces bornes permettent de raccorder provisoirement un ou des clients au réseau.
- Il est équipé d'un JdB, d'un RRD 150. (Notice jointe dans le contonnement)
- A l'aide de modules RBD à DENUDAGE (couleur jaune) il est possible de raccorder provisoirement des clients comme des marchés ou des attractions foraines.

OUTILLAGE PRECONISE :

CLE TRIANGLE	Clé BTR Hc4	TOURNEVIS PZ3	Pince Coupante	Couteau isolé	2 Scellés
					

PRESENTATION :

1 BORNE 300

- 2 Panneau amovible
- 3 Plinthe équipée de trappe de fermeture
- 4 Etiquette



1bis BORNE 450

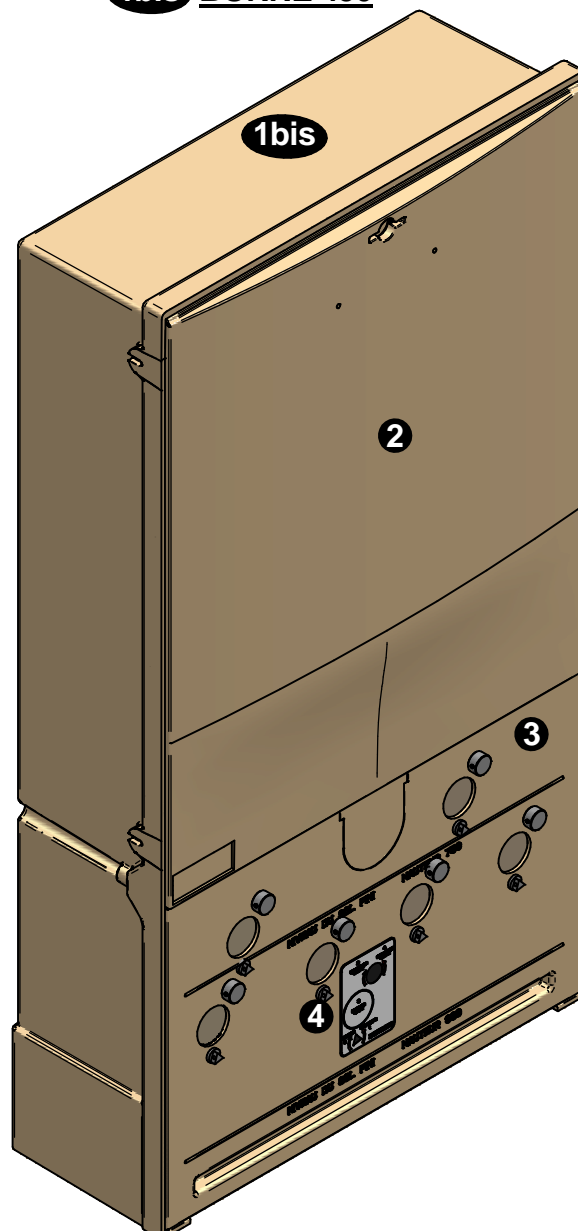

1- FIXATION DE LA BORNE REMBT :

- Voir notice fournie dans le conditionnement.

2- RACCORDEMENT AU RESEAU

- Raccordement effectué hors tension.
- Ouvrir le panneau amovible (Rep 1) du coffret comme à l'usage.
- Raccorder le réseau sur les bornes RRD comme à l'usage.
(Voir Notice du RRD 150)

3- RACCORDEMENT AUX BORNES RBDD

4 Bornes RBDD jaunes.
Départs : 3 Tri ou 3 Mono possible

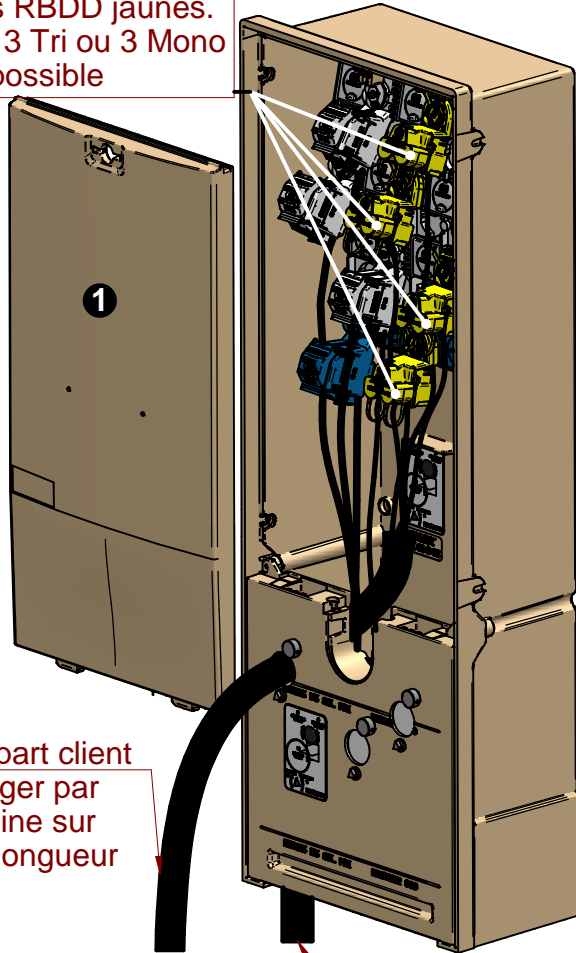

Câble départ client à protéger par une gaine sur toute la longueur

Réseau

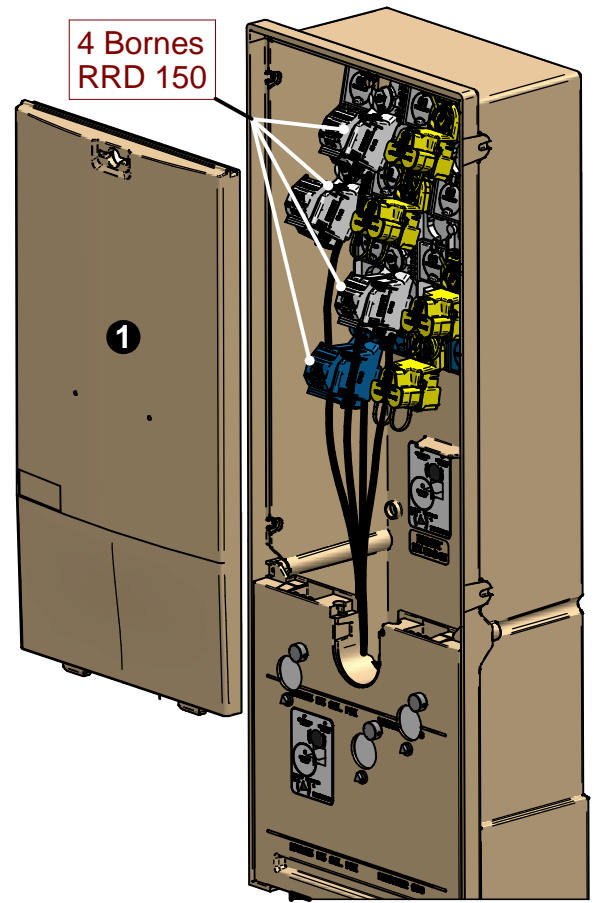

- Pour l'ouverture de la trappe, dévisser la vis triangle sans forcer puis ouvrir la trappe (Rep2) avec la mollette.
- Passer la gaine et le câble dans le passage prévu à cet effet, puis raccorder les bornes RBDD.
- Refermer la trappe sur la gaine.
- Sceller comme à l'usage la molette et la vis tête triangle à l'aide de 2 scellés de la même marque. et la tête triangle en les reliant l'une à l'autre.
- Pour la fermeture de la trappe, ôter la gaine et le câble, fermer la trappe avec la molette, serrer la vis triangle sans forcer et sceller comme à l'usage.
- Pour déconnecter les bornes RBDD à la fin de la phase d'alimentation provisoire, démonter la sur-plinthe avec les pattes de fixation et remettre la sur-plinthe.

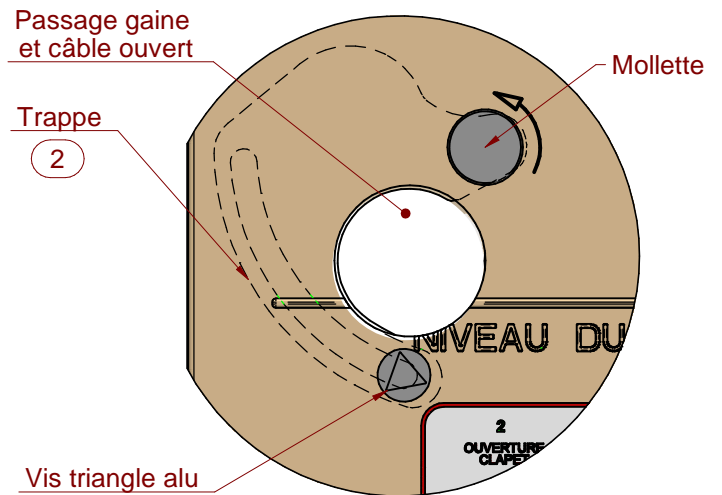
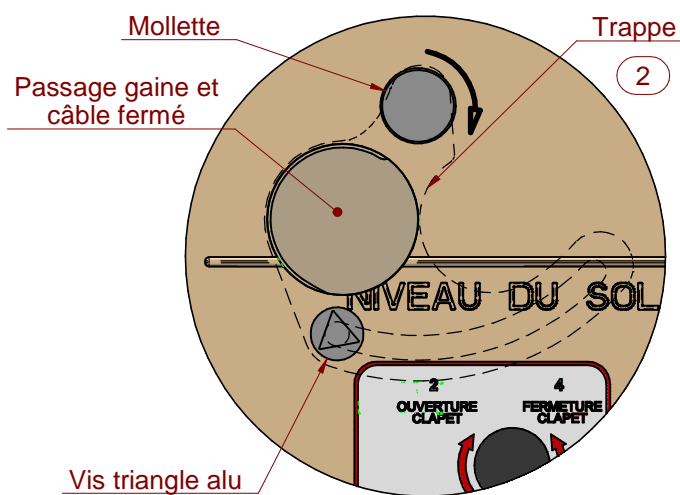

ELIMINATION DU PRODUIT EN FIN DE VIE :



Le matériel sera démonté pour trier les métaux et les matériaux synthétiques. Pour le recyclage du produit, se renseigner auprès du distributeur d'énergie pour la conduite à tenir.