

NOTICE DE MISE EN ŒUVRE

⚠ Lire soigneusement la notice avant de procéder à l'installation du matériel ⚠

Ce matériel doit être installé par du personnel compétent suivant les règles de l'art. Avant la mise sous tension, effectuer toutes les vérifications nécessaires. La température de mise en œuvre doit être comprise entre 0°C et +40°C.

Pour les températures extrêmes comprises entre -10°C à 0°C et +40°C à +50°C, il est nécessaire de ramener la température du produit entre 0°C et 40°C, avant son utilisation.

Ce matériel peut être mis en œuvre sous tension **mais hors charge**. Les travaux sous tension sont effectués sous la responsabilité du donneur d'ordre, dans le respect des règles en vigueur, notamment celles des CET/BT et des instructions C18-510.

UTILISATION :



Ce produit permet de réaliser l'étanchéité et l'isolation des raccords de jonction nus :

- Section des conducteurs de câbles CIS BT de section allant de 50² à 240².
- Longueur maximale du raccord à réisoler : 130mm.
- Ø d'encombrement maximal du raccord à réisoler : 38mm.

PRESENTATION :

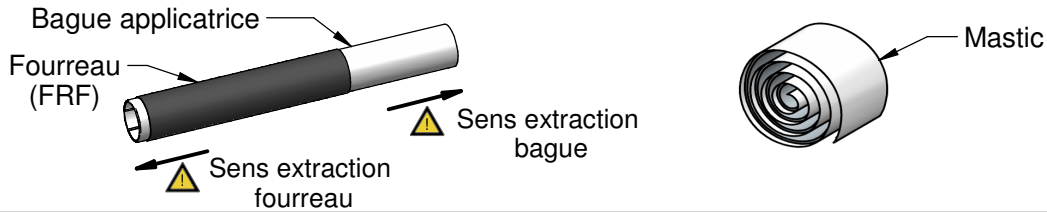

MISE EN ŒUVRE :

- Placer le fourreau en attente sur le conducteur avant la mise en place du raccord.
- Réaliser un rubanage à demi-recouvrement sur l'intégralité du raccord à l'aide de ruban adhésif (non fourni).

Faire tourner le FRF sur la bague plastique.

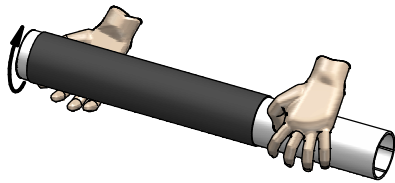

1 ⚠ Ne pas faire glisser le FRF hors de son tuteur.

- Maintenir la bague en plastique avec une main.
- Tourner et pousser le FRF avec votre seconde main.

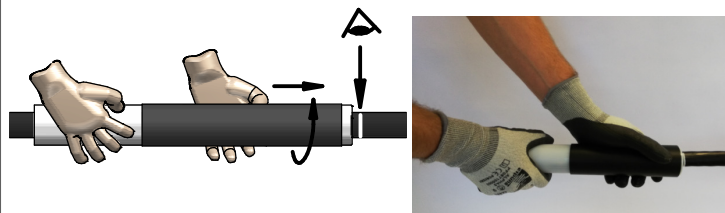

3

- Tourner et tirer pour extraire la bague en plastique.
- Appliquer une légère pression avec votre pouce sur le FRF et la bague.

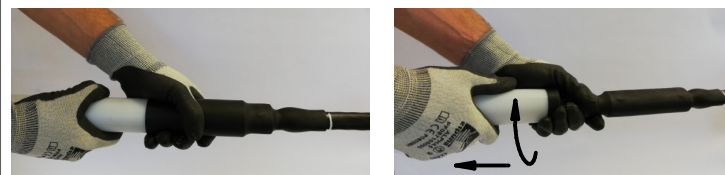

5

Mettre en place le FRF sur le raccord.

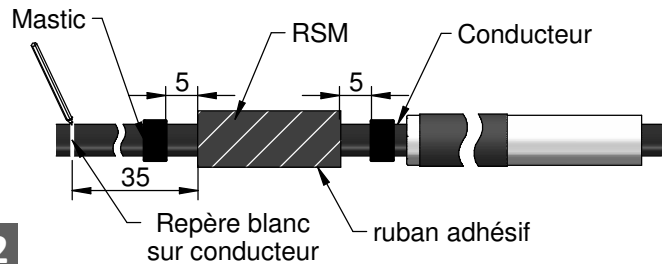

2

- Maintenir le FRF au niveau de la marque.
- Tirer et tourner la bague en plastique avec votre seconde main.
- **Mettre en tension le FRF pour l'allonger et le positionner sur toute la longueur.**

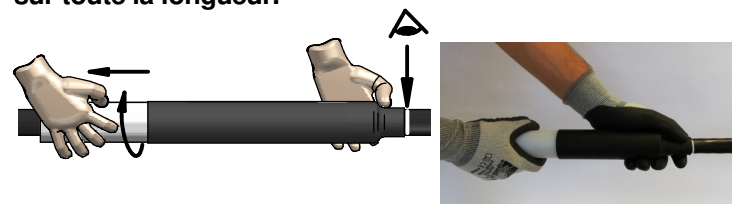

4 ⚠ Appliquer une tension sur le FRF.

- Casser la bague applicatrice en appliquant une pression dessus puis la dégager du conducteur.

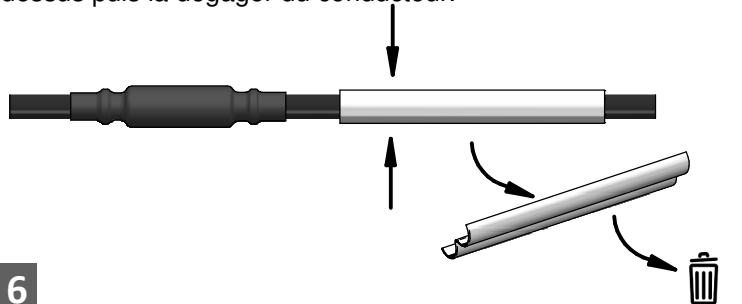

6

ELIMINATION DU PRODUIT EN FIN DE VIE :



Le matériel sera démonté pour trier les métaux et les matériaux synthétiques. Pour le recyclage du produit, se renseigner auprès du distributeur d'énergie pour la conduite à tenir.