



Burst Compact Powercore Accessories

Installation Instructions

INSTRUCTIONS D'INSTALLATION INSTRUCCIONES DE INSTALACIÓN
ISTRUZIONI PER L'INSTALLAZIONE INSTALLATIE-INSTRUCTIES
INSTALLATIONSANWEISUNGEN インストール手順 安装指示

 **Must be installed by a qualified electrician in accordance with all national and local electrical and construction codes and regulations.**

Doit être installé par un électricien qualifié conformément aux codes et réglementations électriques nationaux et locaux du bâtiment.

La instalación debe realizarla un electricista calificado siguiendo todos los códigos y normativas eléctricas y de construcción, tanto nacionales como locales.

Devono essere installati da un elettricista qualificato in conformità con le norme locali e nazionali vigenti in materia di costruzioni edilizie e installazione di impianti elettrici.

Moet door een gekwalificeerd elektricien overeenkomstig alle nationale en lokale elektrische verordeningen worden geïnstalleerd.

Muss von einem geprüften Elektriker in Übereinstimmung mit allen nationalen und örtlichen elektrischen Codes und Regelungen installiert werden.

国または地域の建築コードおよび規制にすべて従い、資格のある電気技師が設置してください。

必须根据所有国家和地方的电气和施工准则及规范，由符合资格的电工进行安装

 **Before installing this product, please visit the product page at www.colorkinetics.com for the latest version of the installation instructions. Due to continuous improvements and innovations, installation instructions may change without notice.**

Avant de procéder à l'installation de ce produit, veuillez consulter la page Web du produit à l'adresse www.colorkinetics.com pour obtenir les instructions de montage les plus récentes. En raison des améliorations et innovations sans cesse entreprises, les instructions de montage peuvent être modifiées sans préavis.

Antes de instalar este producto, visite la página del producto en www.colorkinetics.com para consultar la última versión de las instrucciones de instalación. Debido a las continuas mejoras e innovaciones, las instrucciones de instalación pueden cambiar sin previo aviso.

Prima di installare il prodotto, visitare la pagina relativa all'indirizzo www.colorkinetics.com per la versione più recente delle istruzioni d'installazione. Grazie ai miglioramenti e alle innovazioni continue, le istruzioni sono soggette a modifiche senza preavviso.

Ga voordat u dit product installeert, eerst naar de productpagina op www.colorkinetics.com voor de meeste recente versie van de installatie-instructies. Vanwege voortdurende verbeteringen en innovaties kunnen de installatie-instructies zonder bericht gewijzigd worden.

Besuchen Sie vor der Installation des Produkts bitte die Produktseite unter www.colorkinetics.com, um die aktuellen Installationsanweisungen herunterzuladen. Aufgrund kontinuierlicher Verbesserungen und Innovationen können die Installationsanweisungen ohne Vorankündigung geändert werden.

この製品を設置する前に、www.colorkinetics.com の製品ページにアクセスして、最新の設置手順を確認してください。改善・改良を継続的に行っているため、取り付け手順が予告なく変更されることがあります。

安装该产品之前，请先访问产品页面 www.colorkinetics.com 以获取最新版的安装说明。由于在不断地改进和创新，安装说明可能会有所改动，恕不另行通知。

1 Confirm all components received

Confirmez la réception de l'intégralité des composants Compruebe si ha recibido todos los componentes Confermare tutti i componenti ricevuti
Controllare alle ontvangen componenten Bestätigen Sie, dass Sie alle Bestandteile erhalten haben
すべてのコンポーネントが揃っていることを確認します。 确认收到了所有部件

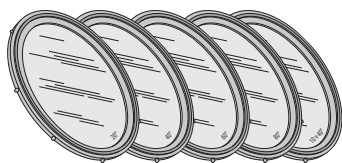

Spread Lens

Lentille diffusante
Lente difusora
Lenti di diffusione
Spreidlens
Streulinse
拡散レンズ
散射透镜

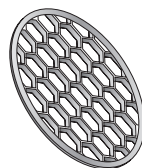

Louver

Persienne
Lucerna
Apertura a gelosia
Ventilatiekoepel
Lattenfenster
ルーバー
百叶窗



Trim Ring

Garniture
Anillo de ajuste
Anello di chiusura
Afstelring
Zierring
トリムリング
装饰圈



45° Glare Shield

Écran anti-éblouissement à 45°
Pantalla antideslumbrante de 45°
Protezione antiabbagliamento a 45°
45° Schitteringscherm
45°-Blendschutz
45° グレアシールド
45° 遮光罩



Full Height Glare Shield

Écran anti-éblouissement pleine hauteur
Pantalla antideslumbrante de altura completa
Protezione antiabbagliamento a tutta altezza
Schitteringscherm met volledige hoogte
Durchgehender Blendschutz
フルハイトグレアシールド
全高遮光罩

2 Clean and dry housing face, glass surface, and Spread Lens. Use mild, non-abrasive cleaner.

Nettoyez et séchez la surface du boîtier, la vitre et la lentille de diffusion. Utilisez un agent nettoyant doux, non abrasif.

Limpe y seque, las superficies internas y externas de vidrio y las lentes difusoras. Utilice un limpiador suave y no abrasivo.

Pulire e asciugare il piano dell'alloggiamento, la superficie di vetro e il gruppo ottico di distribuzione. Utilizzare un detergente non abrasivo delicato.

Was en droog nadien: omhulsel, glasoppervlakte en de Spread Lens. Gebruik hiervoor een mild schoonmaakmiddel dat geen krassen veroorzaakt.

Gehäuse-, Glasoberfläche und Streulinse reinigen und trocknen. Benutzen Sie ein mildes, nicht scheuerndes Reinigungsmittel.

ケースの表面、ガラス面、拡散レンズをクリーニングして乾燥させます。中性洗剤を使用し、研磨剤は使用しないでください。

清洁并擦干灯壳面、玻璃表面和扩散灯镜片。请使用温和、无腐蚀性的清洁剂。

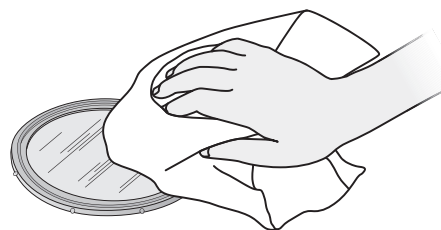
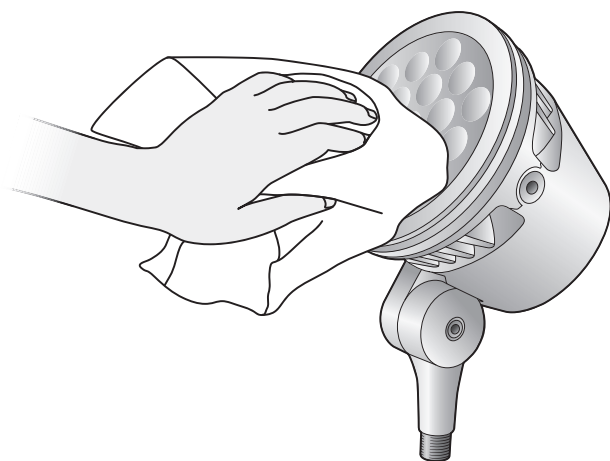

3 Position either Honeycomb Louver or Spread Lens

Position en paralume à nid d'abeille ou en lentille diffusante Coloque la rejilla de panel o la lente difusora Posizionare la feritoia a nido d'ape o le lenti di diffusione
Brenge de Honingraatventilatiejaloezie of spreidlens aan Wabenraster oder Streulinse aufsetzen ハニカムルーバーまたは拡散レンズを配置 确定蜂窝窗或散射透镜的位置

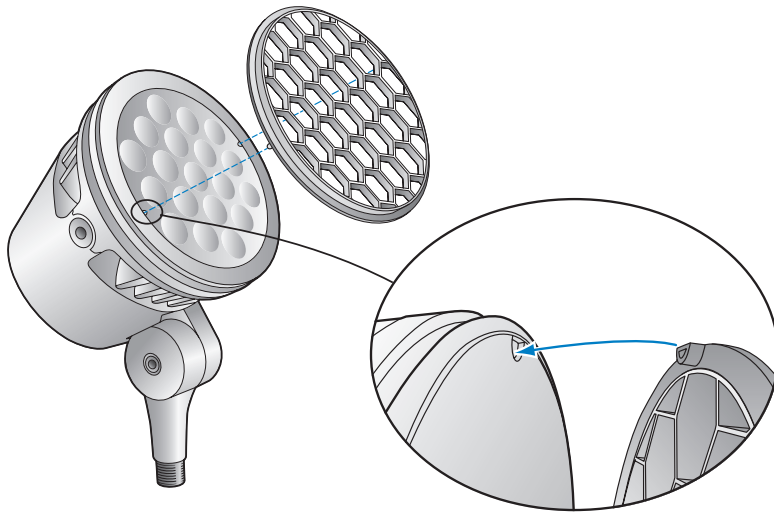

OR

OU O OPPURE OF ODER または 或

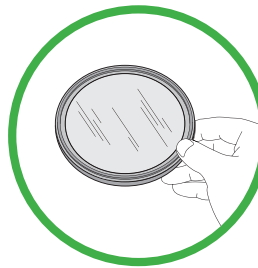
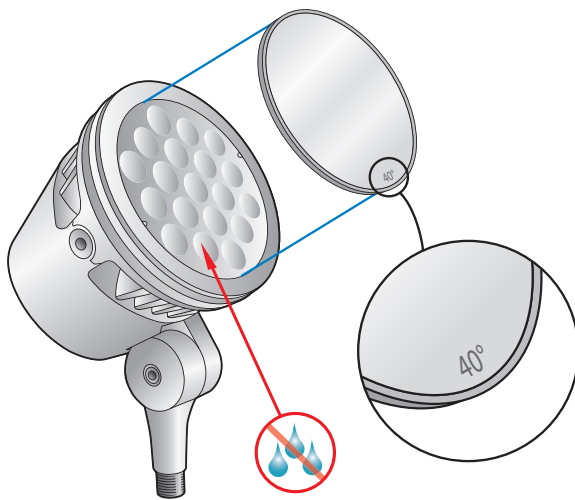

! Designation face up

Inscription de désignation orientée vers le haut
Coloque la cara numerada boca arriba
Designazione verso l'alto
Beschriftete Seite nach oben
Stand omhoog
表と裏を確認します
带指示面朝上

4 Position Trim Ring or Glare Shield

Position en garniture ou en écran anti-éblouissement
Coloque el anillo de ajuste o la pantalla antideslumbrante
Posizionare l'anello di chiusura o la protezione antiabbagliamento
Brenge de afstelring of het schitteringscherm aan
Zierring oder Blendschutz aufsetzen
トリムリングまたはグレアシールドを配置
确定装饰圈或遮光罩的位置

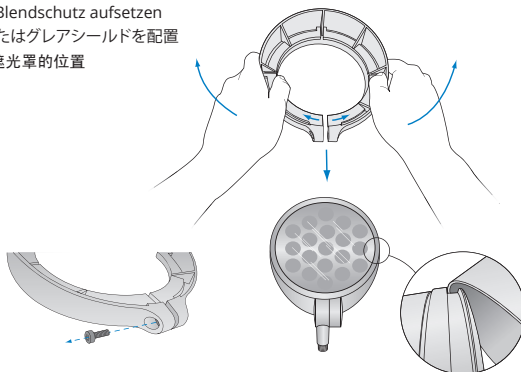

5 Lock Trim Ring or Glare Shield

Verrouillez la garniture ou l'écran anti-éblouissement
Bloquee el anillo de ajuste o la pantalla antideslumbrante
Bloccare l'anello di chiusura o la protezione antiabbagliamento
Vergrendel de afstelring of het schitteringscherm
Zierring oder Blendschutz festziehen
ハニカムルーバーまたは拡散レンズを配置
确定蜂窝窗或散射透镜的位置

0.6 Nm (max)
6 In-lbs (max)

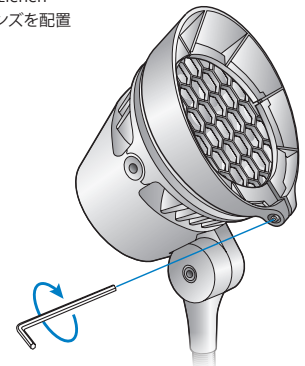

 Do not attempt to install or use a luminaire until you read and understand the installation instructions and safety labels.

Assurez-vous d'avoir lu et compris les instructions d'installation et les autocollants de sécurité avant d'installer ou d'utiliser un appareil d'éclairage.

No intente instalar o utilizar una lámpara sin previamente haber leído y comprendido las instrucciones de instalación y las etiquetas de seguridad

Non provare a installare o utilizzare un gruppo di illuminazione se non sono state lette e comprese le istruzioni per l'installazione e le etichette di sicurezza.

Probeer geen armaturen aan te brengen of te gebruiken voordat u de plaatsingsinstructies en veiligheidslabels hebt gelezen en begrijpt.

Installieren oder verwenden Sie einen Beleuchtungskörper erst, nachdem Sie die Installationssanweisungen und Sicherheitsetiketten gelesen haben.

置手順と安全ラベルを読み理解してから、フィクスチャの設置または使用を始めてください。

阅读并理解安装说明和安全标签之前，切勿试图安装或使用灯

 Do not use a luminaire if the lens, housing, or power cables are damaged.

N'utilisez pas un appareil d'éclairage si la lentille, le boîtier ou les câbles d'alimentation sont endommagés.

No utilice una lámpara que presente daños en el cristal o plástico, estructura o en los cables de alimentación eléctrica.

Non utilizzare un gruppo di illuminazione se il gruppo ottico, l'alloggiamento o i cavi di alimentazione sono danneggiati.

Gebruik een armatuur niet indien de lens, behuizing of voedingkabels zijn beschadigd.

Verwenden Sie den Beleuchtungskörper nicht, wenn das Lampenglas, Gehäuse oder ein Netzkabel beschädigt ist.

レンズ、ハウジング、または電源ケーブルが損傷している場合は、フィクスチャを使用しないでください。

如果灯镜片、灯壳或电线受损，切勿使用产品。对灯具进行安装或接线时，需确保主电源已关闭。

 Luminaires have line voltage risk of shock and no user serviceable parts. Do not attempt to open them.

La tension composée des appareils d'éclairage présente un risque de choc électrique et les pièces ne sont pas réparables par l'utilisateur. Ne tentez pas de les ouvrir.

Al manipular las lámparas existe riesgo de descarga eléctrica. Las lámparas no contienen piezas que puedan ser reparadas por el usuario. No intente abrirlas.

I gruppi di illuminazione presentano rischi di scosse elettriche e non contengono componenti sostituibili dall'utente. Non aprirli.

Bij armaturen is een risico op schokken door lijnspanning aanwezig en armaturen bevatten geen onderdelen die door de gebruiker kunnen worden onderhouden. Probeer armaturen niet open te maken.

Die elektrischen Leiter der Beleuchtungskörper können einen Stromschlag verursachen, und die Beleuchtungskörper enthalten keine vom Benutzer wartbaren Teile. Versuchen Sie nicht, einen Beleuchtungskörper zu öffnen.

フィクスチャには、感電の危険がある電流が流れており、ユーザーが保守できる部品はありません。フィクスチャを開けようとししないでください。

灯具存在线电压电击的危险，且无用户可修理的部件。切勿试图打开产品。