



Iridium² Medium

SGP352 SON-TPP100W K II FX2 AL GR

Iridium² Medium - SON-T PIA Plus - 100 W - Lampe(s) incluse(s)
- Classe de sécurité II - Flexible distribution version 2 - Tout peint - Gris

Iridium² est une famille de luminaires d'éclairage routier conçus dans une optique de performances et de durabilité. En fonction de l'application et du budget, les clients peuvent opter pour la technologie LED, la technologie HID électronique ou une combinaison de ces deux technologies au sein du même luminaire. Quel que soit le choix de départ, la modularité des produits Iridium² leur permet de mettre à niveau leurs installations (LED vers LED ou e-HID vers LED) à tout moment, en changeant simplement ce qui est nécessaire. L'intégration de la technologie LEDGINE, de nouvelles optiques HID de pointe, d'un appareillage et de commandes intégrées électroniques permet de répondre à la demande croissante d'économies d'énergie. Les nouvelles optiques HID d'Iridium² sont conçues pour associer des performances d'éclairage élevées et une flexibilité exceptionnelle dans les différentes applications. Ces avantages s'ajoutent à la simplicité d'installation et de maintenance des luminaires Iridium² pour garantir aux clients un coût global d'exploitation très faible.

Données du produit

Caractéristiques générales		Classe de protection CEI	Classe de sécurité II
Code famille de lampe	SON-TPP [SON-T PIA Plus]	Couleur des pièces	Tout peint
Puissance de la lampe	100 W	Couche de protection	Non
Kombipack	Lampe(s) incluse(s)	Optic type outdoor	Flexible distribution version 2
Appareillage	Électronique	Cadre coloré	Non
Commande intégrée	Non [-]	Cellule photoélectrique	Non [-]
Contrôle du flux lumineux	Non	Code de la famille de produits	SGP352 [Iridium ² Medium]
Protection du circuit électrique	Non		
Câble	Non		

Iridium² Medium

Caractéristiques électriques

Tension d'entrée	220 à 240 V
Fréquence d'entrée	50 à 60 Hz

Matériaux et finitions

Commande	Gris
Dimensions (hauteur x largeur x profondeur)	NaN x NaN x NaN mm (NaN x NaN x NaN in)

Données logistiques

Code de produit complet	871829197607300
-------------------------	-----------------

Désignation Produit	SGP352 SON-TPP100W K II FX2 AL GR
Code barre produit (EAN)	8718291976073
Code de commande	97607300
Unité d'emballage	1
Conditionnement par carton	1
Code industriel (12NC)	910404102612
Poids net (pièce)	10,293 kg

Schéma dimensionnel

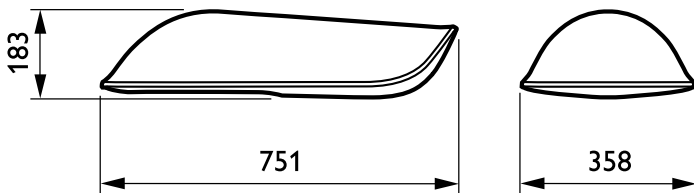

Iridium2 SGP352/353

Données photométriques

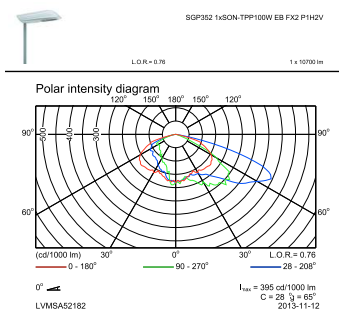
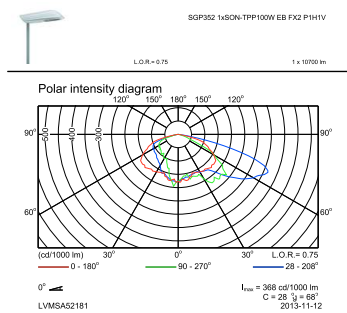

OFPC_SGP352 1xSON-TPP100W EB FX2 PIH1V-Polar Outdoor (combined)

OFPC1_SGP352 1xSON-TPP100W EB FX2 PIH2V.EPS

Données photométriques

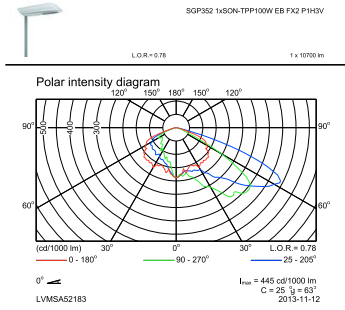

OFPC1_SGP352 1xSON-TPP100W EB FX2 P1H3V.EPS

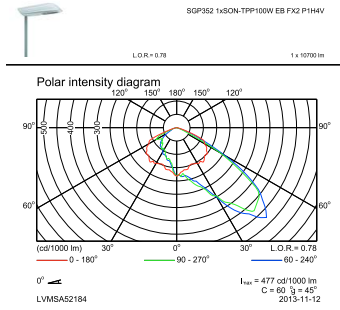

OFPC1_SGP352 1xSON-TPP100W EB FX2 P1H4V.EPS

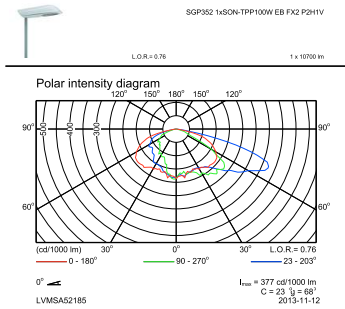

OFPC1_SGP352 1xSON-TPP100W EB FX2 P2H1V.EPS

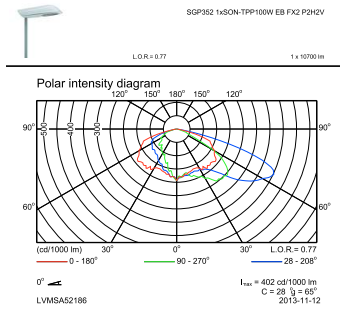

OFPC1_SGP352 1xSON-TPP100W EB FX2 P2H2V.EPS

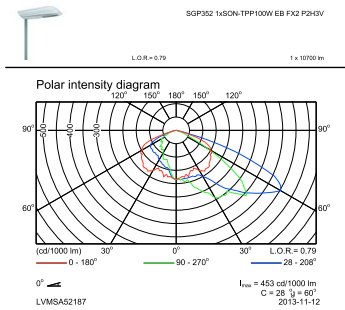

OFPC1_SGP352 1xSON-TPP100W EB FX2 P2H3V.EPS

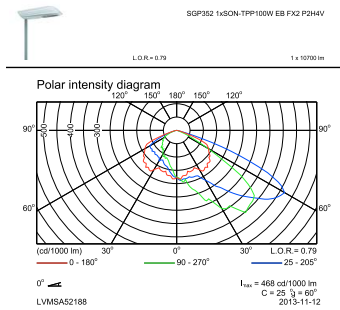

OFPC_SGP352 1xSON-TPP100W EB FX2 P2H4V-Polar Outdoor (combined)

Données photométriques

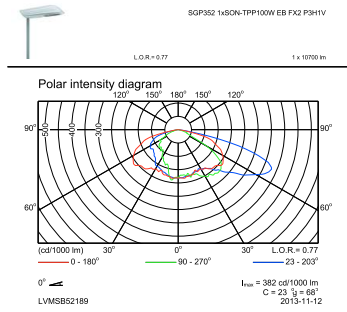

OFPC_SGP352 1xSON-TPP100W EB FX2 P3H1V-Polar Outdoor (combined)

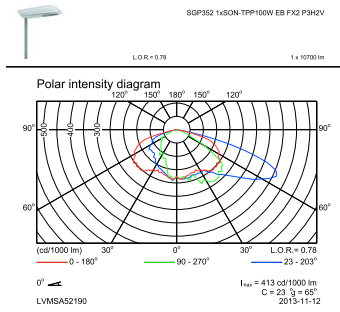

OFPC1_SGP352 1xSON-TPP100W EB FX2 P3H2V.EPS

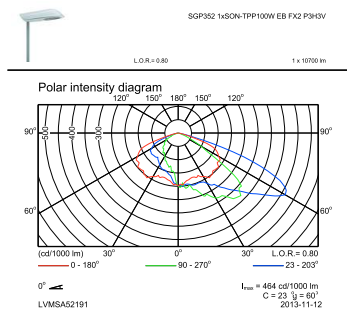

OFPC1_SGP352 1xSON-TPP100W EB FX2 P3H3V.EPS

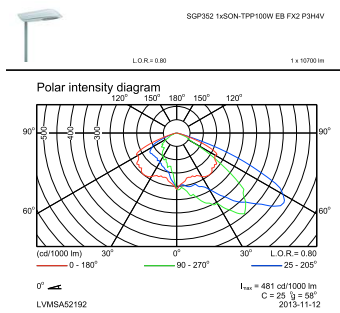

OFPC_SGP352 1xSON-TPP100W EB FX2 P3H4V-Polar Outdoor (combined)

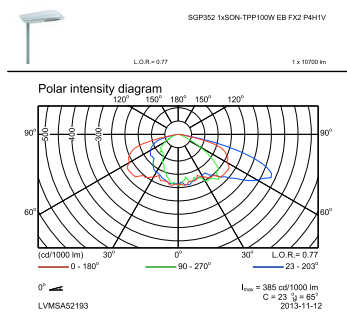

OFPC1_SGP352 1xSON-TPP100W EB FX2 P4H1V.EPS

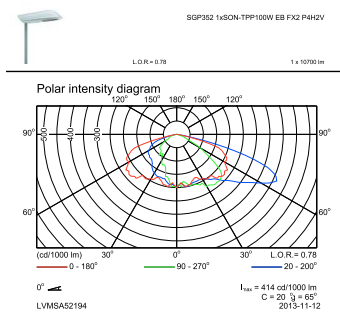

OFPC1_SGP352 1xSON-TPP100W EB FX2 P4H2V.EPS

Données photométriques

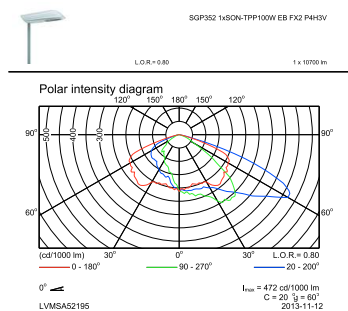

OFPC_SGP352 1xSON-TPP100W EB FX2 P4H3V-Polar Outdoor (combined)

