



Ampoules LED SceneSwitch

LED Scene Switch 60W A60 E27 WW FR ND RF 1BC/6

Certaines situations exigent une lumière froide, d'autres bénéficient d'une luminosité plus chaleureuse. Avec les ampoules LED SceneSwitch de Philips, choisissez l'ambiance lumineuse qui vous correspond sans changer d'ampoule. Et vous n'avez pas besoin de variateur ! Optimisez votre éclairage pour la détente, les loisirs ou le travail. Simplement en appuyant sur un interrupteur. Vous n'avez donc pas à le changer ! Aucune installation supplémentaire n'est nécessaire.

Données du produit

Caractéristiques générales	
Culot	E27 [E27]
Conforme à la directive RoHS UE	Oui
Durée de vie nominale (nom.)	15000 h
Cycle d'allumage	100000X
Type technique	8-5-2-60W
Photométries et Colorimétries	
Code couleur	827/825/822 [CCT de 2700 K/2500 K/2200 K]
Flux lumineux (nom.)	806-320-80 lm
Couleur	Chaud/Ultra chaud/Très chaud
Température de couleur proximale (nom.)	- K
Efficacité lumineuse (valeur nominale)	100,00 lm/W
Variation des coordonnées trichromatiques en fonction du temps de fonctionnement	<6
Indice de rendu des couleurs (nom.)	80

LLMF à la fin de la durée de vie nominale (nom.)	70 %
Caractéristiques électriques	
Fréquence d'entrée	50 à 60 Hz
Puissance (valeur nominale)	8 5 2 W
Courant lampe (nom.)	100 mA
Puissance équivalente	60 W
Heure de démarrage (nom.)	0,5 s
Temps de chauffage à 60% du flux lumineux (nom.)	0.5 s
Facteur de puissance (nom.)	0.5
Tension (nom.)	220-240 V
Températures	
Température maximum du boîtier (nom.)	80 °C

Ampoules LED SceneSwitch

Gestion et gradation

avec gradation Non

Matériaux et finitions

Finition de l'ampoule Dépoli

Normes et recommandations

Classe énergétique A+

Consommation d'énergie kWh/1 000 h 8 kWh

Données logistiques

Code de produit complet 871869658884001

Nom du produit de la commande	LED Scene Switch 60W A60 E27 WW FR ND RF 1BC/6
Code barre produit (EAN)	8718696588840
Code de commande	58884001
Unité d'emballage	1
Conditionnement par carton	6
Code industriel (12NC)	929001236517
Poids net (pièce)	0,065 kg

Schéma dimensionnel

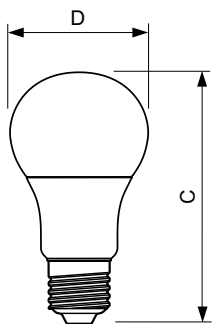

SS Bulb 9.5W-60W 150D 2700-2200K E27 ND

Product	D	C
LED Scene Switch 60W A60 E27 WW FR ND RF 1BC/6	61 mm	111 mm

Données photométriques

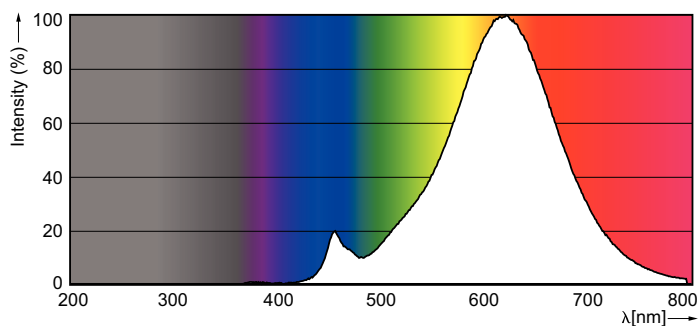

LED Lamps, SceneSwitch ND 60W A60S /822

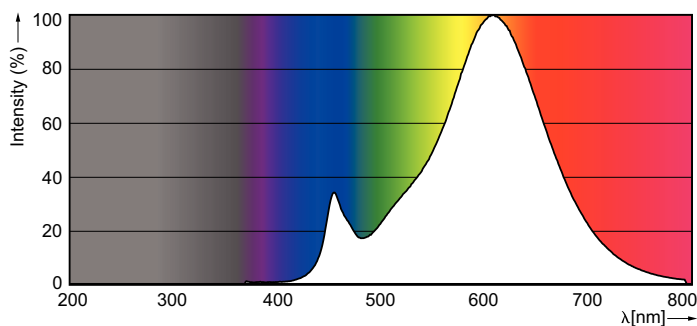

LED Lamps, SceneSwitch ND 60W A60S /825

Ampoules LED SceneSwitch

Données photométriques

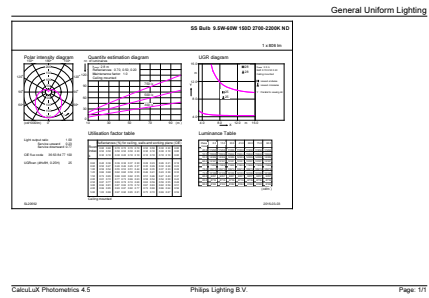
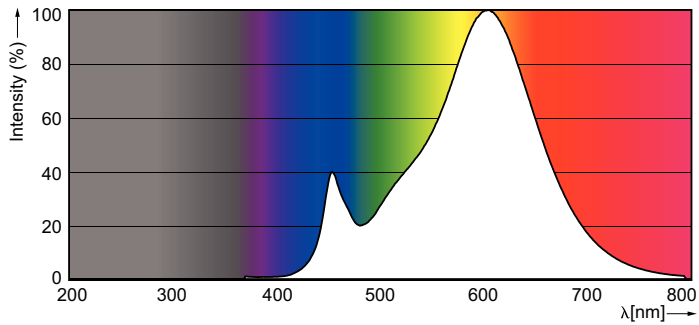

LED Lamps, SceneSwitch ND 60W A60S /827

SceneSwitch ND 60W A60S

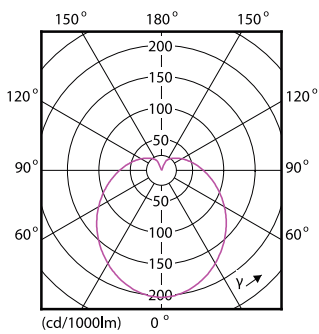

SceneSwitch ND 60W A60

Durée de vie

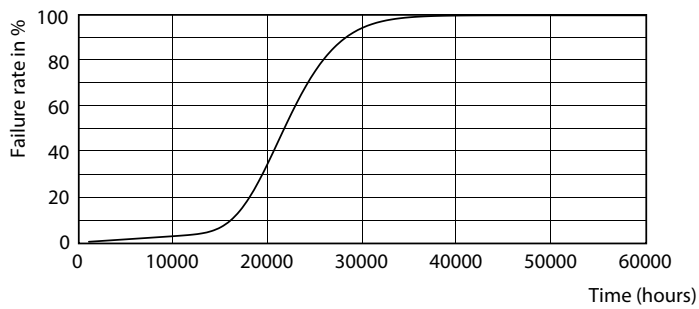

SceneSwitch LEDbulb 60W E27 A60 827-825-822 FR

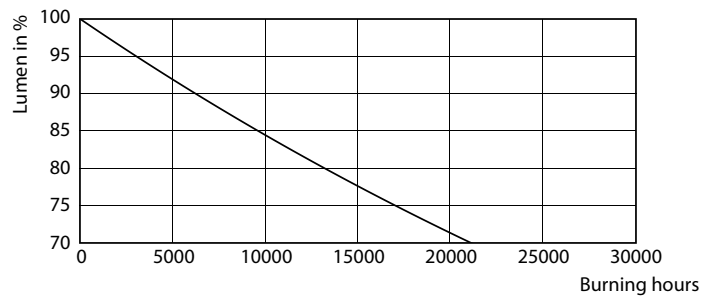

SceneSwitch LEDbulb 60W E27 A60 827-825-822 FR

Ampoules LED SceneSwitch

