

Capteurs photoélectriques - Boîtier miniature

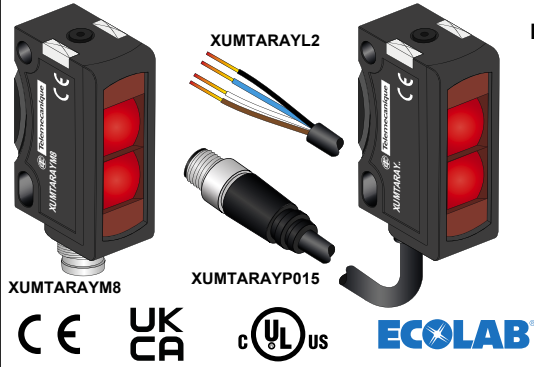

Réflex polarisé

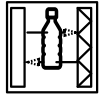

Contenu de l'emballage (Exemple)

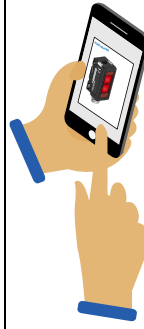

<http://qr.tesensors.com/XU0020>

Scannez le code pour accéder à cette instruction de service dans différentes langues et à toutes les informations produit ou visitez notre site Web à l'adresse :

[www.telemecaniquesensors.com](http://www.telemecaniquesensors.com)

Vos commentaires sur ce document sont les bienvenus. Vous pouvez nous joindre via la page de support client sur votre site Web local.

**DANGER** **AVERTISSEMENT**

**RISQUE D'ELECTROCUTION, D'EXPLOSION OU D'ARC ELECTRIQUE**

- Coupez toute alimentation avant de travailler sur cet équipement.
- Ne branchez pas ce produit sur une alimentation alternative.
- La tension d'alimentation ne doit pas dépasser la plage nominale.

**Le non-respect de ces instructions provoquera la mort ou des blessures graves.**

**INSTALLATION OU CONFIGURATION INCORRECTE**

- Cet équipement ne peut être installé et entretenu que par du personnel qualifié.
- Lisez attentivement les instructions ci-dessous avant d'installer le capteur photoélectrique XUM et suivez-les à la lettre.
- Il est interdit de modifier l'unité ou de porter atteinte à son intégrité.
- Respectez les instructions de câblage et de montage.
- Vérifiez les raccordements et les fixations lors des opérations de maintenance.
- Le bon fonctionnement du détecteur photoélectrique XU et sa courbe de fonctionnement doivent être vérifiés régulièrement, en fonction de l'application (par exemple, nombre d'opérations, niveau de pollution de l'environnement, etc.).

**Le non-respect de ces instructions peut entraîner la mort, des blessures graves ou des dommages matériels.**

Montage et couples de serrage

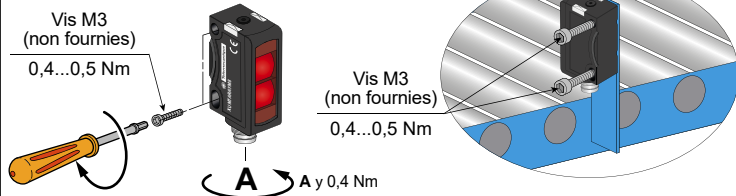

**ATTENTION**

**DEGRÉ DE DÉTÉRIORATION DE LA PROTECTION**

N'appliquez pas de couple excessif sur le capteur pendant le processus d'installation. **Le non-respect de ces instructions peut entraîner des blessures corporelles ou des dommages matériels.**

DELs et réglages

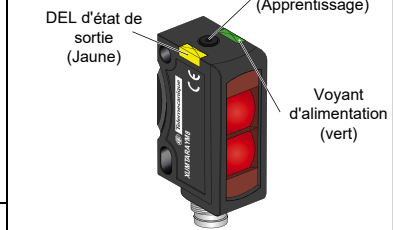

Schémas de câblage

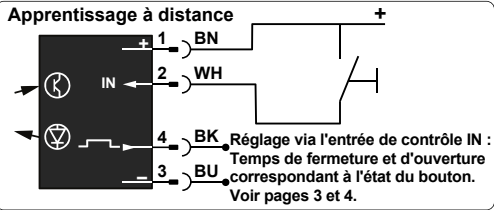
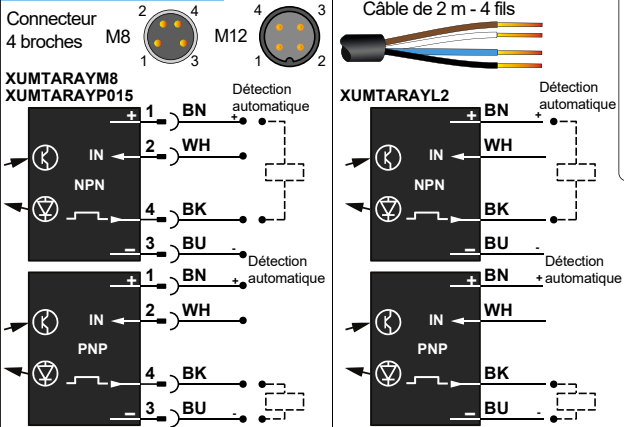

**ATTENTION**

**ÉQUIPEMENT INOPÉRANT EN RAISON D'UNE CYBERATTATQUE SUR IO-LINK**

- Appliquer une protection de cybersécurité externe sur l'appareil maître IO-Link.
- Télécharger les fichiers de description IO-Link uniquement à partir des serveurs Web suivants : <https://tesensors.com/global/en/support/io-link> ou <https://ioddfinder.io-link.com/#/>

**Le non-respect de ces instructions peut entraîner des blessures corporelles ou des dommages matériels.**

Broche	Fil	Signal	Définition
1	BN	+	+ 24 Vdc
2	WH	IN	+ = NO - = NC Ouvert = NO
3	BU	-	0 Vdc
4	BK	Q	Signal de commutation (SIO)
		C	Communication IO-Link

Les tables de données IO-Link et les fichiers IODDT sont en ligne : Scannez le code 2D ci-dessus

Précautions de montage, de câblage et de maintenance

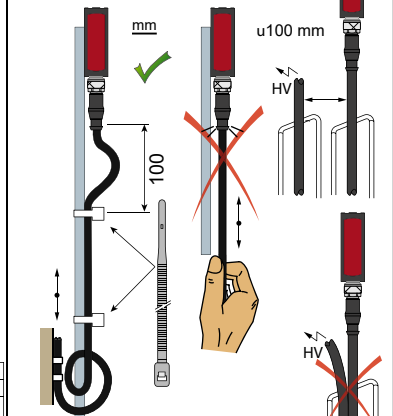

**AVIS**

**RÉDUCTION DE LA DURÉE DE VIE**

Ne tirez pas sur le câble du capteur. **Le non-respect de ces instructions peut entraîner des dommages matériels.**

Mode de commutation d'objet

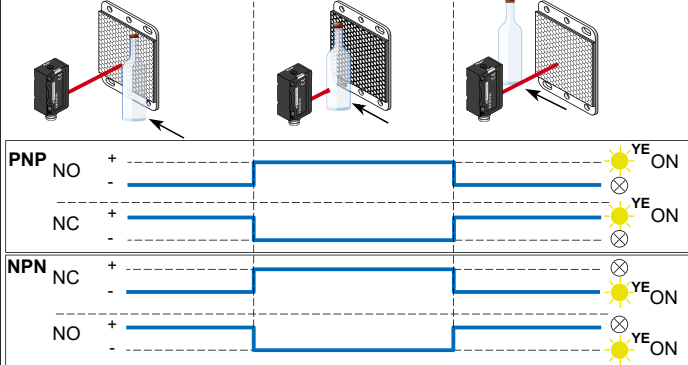

Alignement

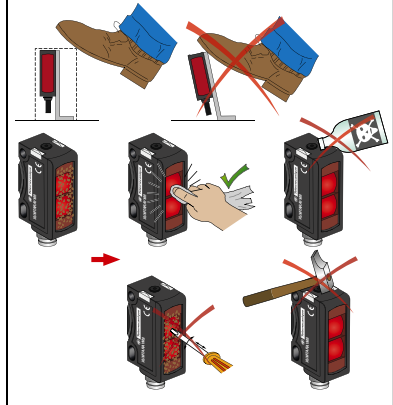
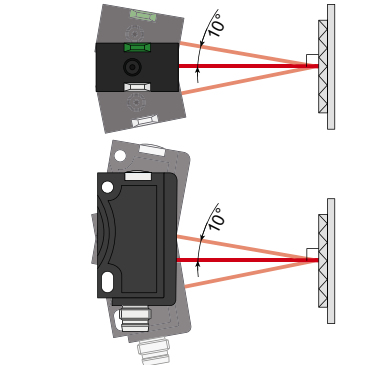

L'installation, l'utilisation et la maintenance des équipements électriques doivent être effectuées par du personnel qualifié. Ni TMSS France, ni aucune de ses filiales ou autres sociétés affiliées ne peuvent être tenues pour responsables des conséquences éventuelles découlant de l'utilisation de ce matériel. Telemecanique Sensors est une marque commerciale de Schneider Electric Industries SAS utilisée sous licence par TMSS France. Toutes les autres marques commerciales mentionnées dans ce document sont la propriété de TMSS France ou, le cas échéant, de ses filiales ou autres sociétés affiliées. Toutes les autres marques sont des marques commerciales de leurs propriétaires respectifs.

**Manufacturer :**  
TMSS France  
Tour Echo - 2 avenue Gambetta  
92400 Courbevoie  
France

**UK Representative :**  
Yageo TMSS UK Limited  
2 North Park Road  
Harrogate, HG1 5PA  
United Kingdom

**Dimensions**

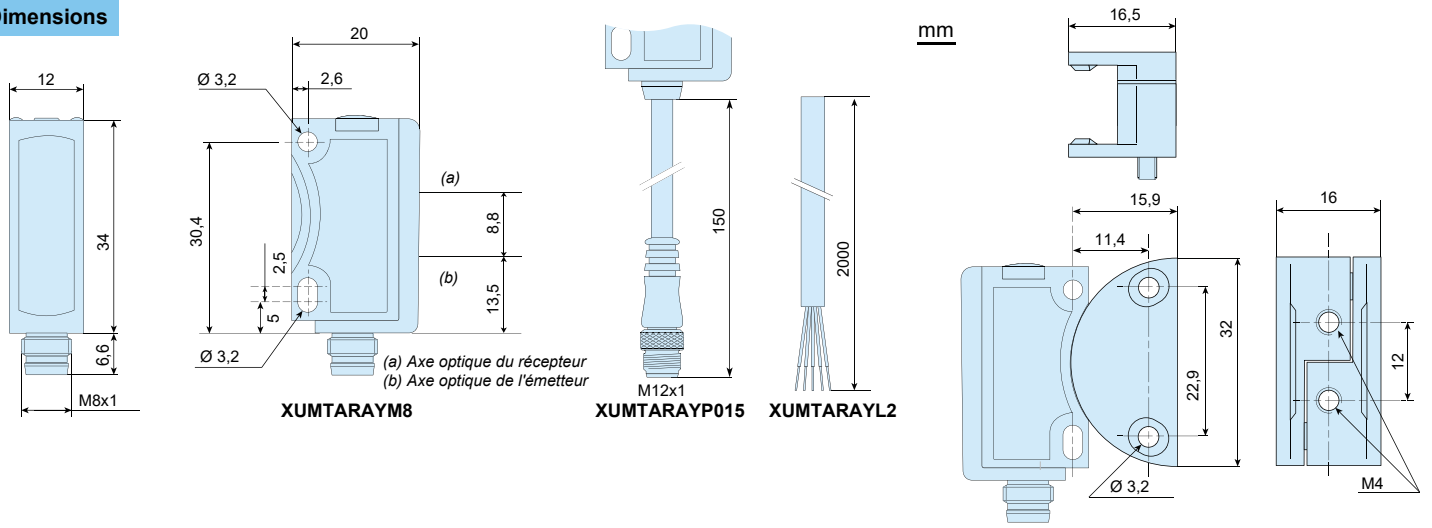

**Accessoires**

Montage par bride en queue d'aronde pour ajustage plus souple (à commander séparément)

**XUZARM**

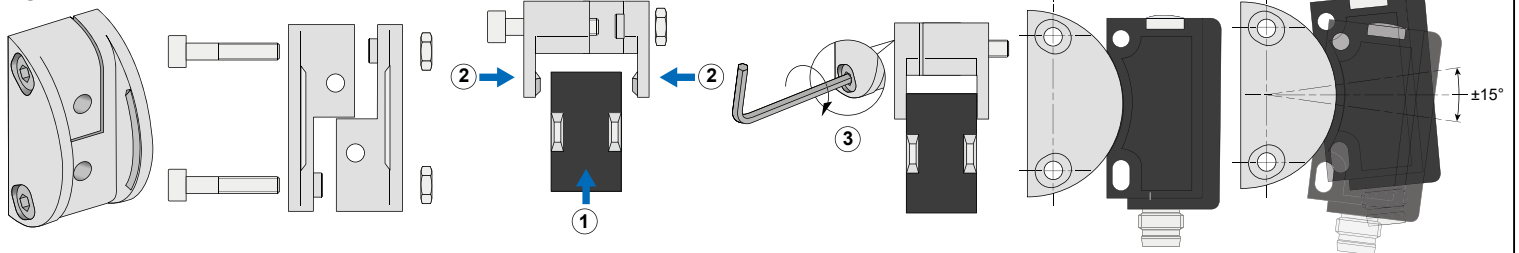

**Exemples de réflecteurs (à commander séparément)**

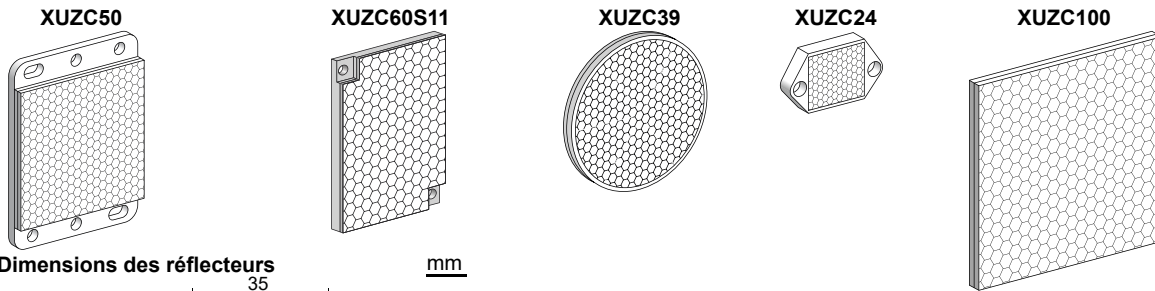

**Dimensions des réflecteurs**

mm

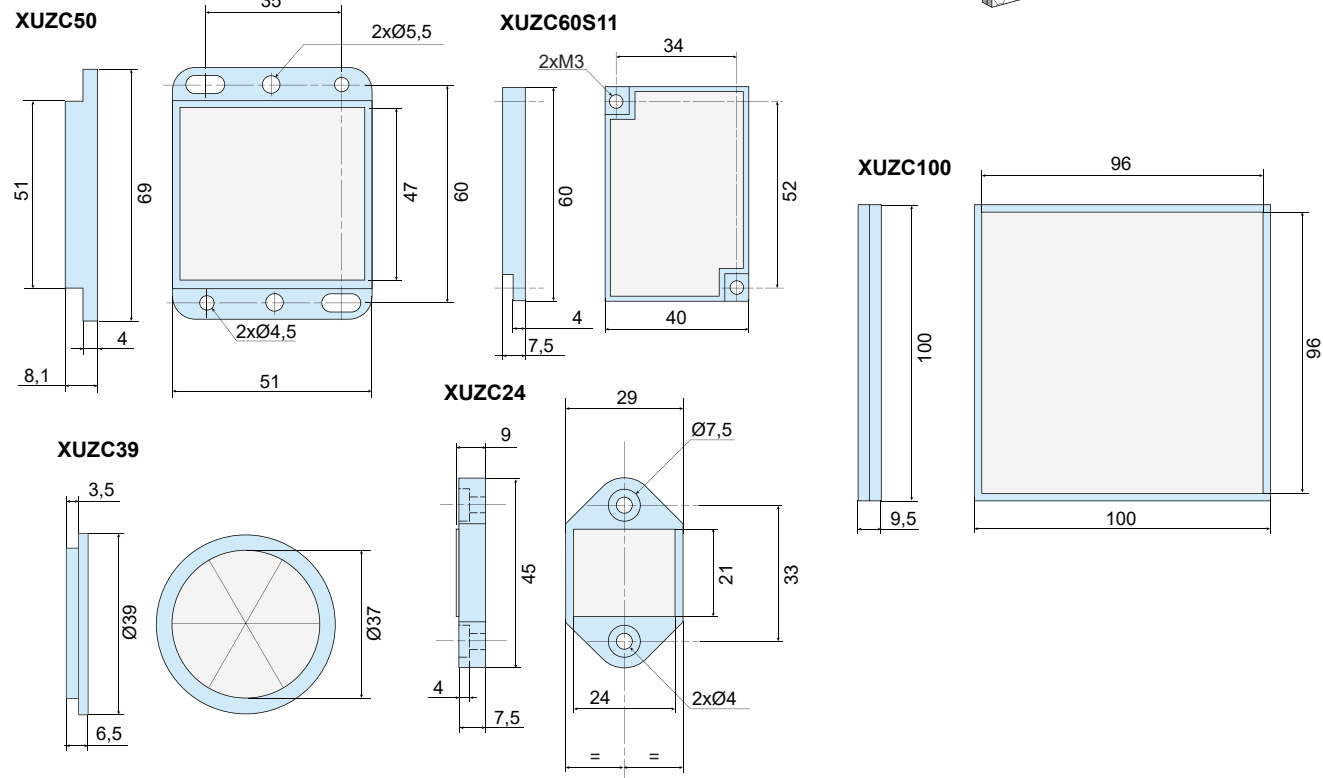

**Connecteurs femelles précâblés (exemples)**

Câble PVC à usage général

Câble PUR pour environnements industriels sévères

**Cavalier**



**M8 - fiche 4 broches**  
**M8 - prise 4 broches**  
**XZCR2609P2Y1** 1m PUR  
**XZCR2609P2Y2** 2m PUR

**M12 - fiche 4 broches**  
**M12 - prise 4 broches**  
**XZCRB151151C2** 2m PUR  
**XZCRB151151C5** 5m PUR

**Cavalier**



**M12 - fiche 4 broches**  
**M8 - prise 4 broches**  
**XZCR1509041J1** 1m PUR  
**XZCR1509041J2** 2m PUR

Pour d'autres câbles (coudés ou de longueur différente), visitez notre site Web : [www.telemecaniquesensors.com](http://www.telemecaniquesensors.com)

**Câble**

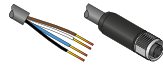

**M8 - prise 4 broches**  
**4 fils**  
**XZCP0941L2** 2m PUR  
**XZCP0941L5** 5m PUR

**Courbes**

**Diamètre du spot lumineux**

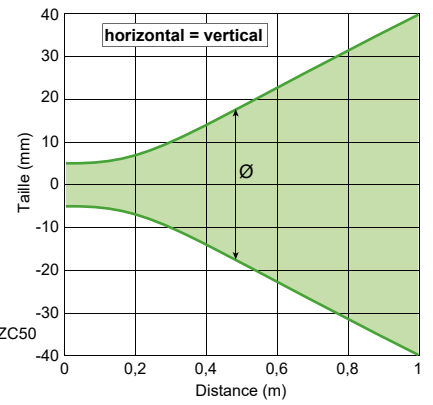

Matériel de référence : Réflecteur XUZC50

**Réglage**

Le capteur dispose de 2 modes d'apprentissage (Teach-In) différents :

A-Apprentissage par réflecteur (RTI) : convient à la détection d'objets transparents. Le réglage est effectué 2x sur le réflecteur (voir illustration A). Contrôle du seuil de commutation actif.

B-Apprentissage dynamique (DTI) : convient à presque toutes les applications. Le réglage est effectué pendant le processus en cours (voir illustration B). Le réflecteur doit être complètement exposé au faisceau au moins une fois. Contrôle du seuil de commutation actif.

C-Apprentissage par réflecteur-objet (ROTI) : convient à la détection d'objets non transparents. Le réglage est effectué sur le réflecteur et l'objet (voir illustration C). Contrôle du seuil de commutation inactif.

Le capteur dispose de 3 réglages de commutation NO/NC différents :

1 : NO/NC par apprentissage en série

2 : Capteur toujours NC

3 : Capteur toujours NO

**A Apprentissage réflecteur - réflecteur (RTI)**

**Etape 1 : Apprentissage - réflecteur**

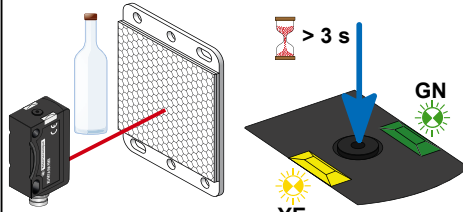

Presser le bouton Apprentissage > 3 s jusqu'à ce que les voyants vert et jaune clignotent en même temps.

**Etape 2 : Apprentissage - réflecteur**

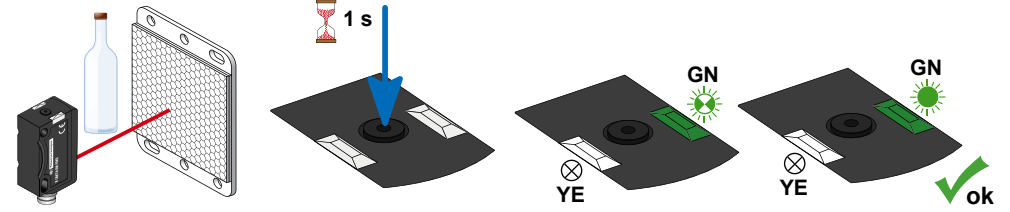

Presser le bouton Apprentissage pendant 1 s Le voyant vert clignote

**B Apprentissage dynamique (DTI)**

**Etape 1 : Pendant le processus en cours**

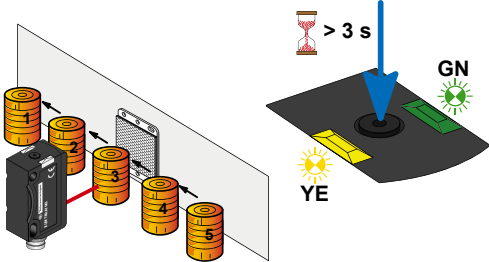

Presser le bouton Apprentissage > 3 s jusqu'à ce que les voyants vert et jaune clignotent en même temps.

**Etape 2 : Apprentissage - objet pendant le processus en cours**

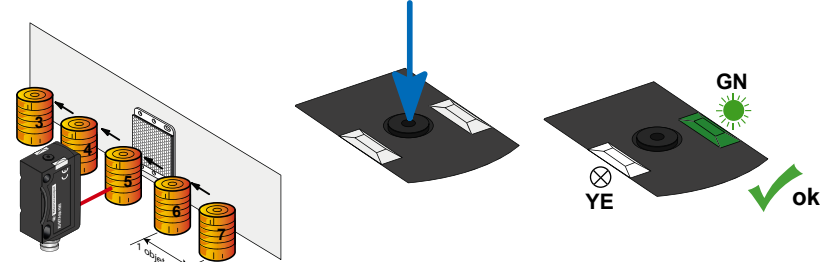

Appuyer sur le bouton d'apprentissage > 1 objet

**C Apprentissage réflecteur - objet (ROTI)**

**Etape 1 : Apprentissage - réflecteur**

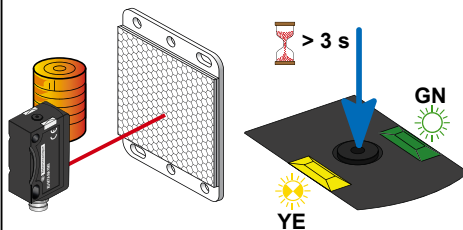

Presser le bouton Apprentissage > 3 s jusqu'à ce que les voyants vert et jaune clignotent en même temps.

**Etape 2 : Apprentissage - objet**

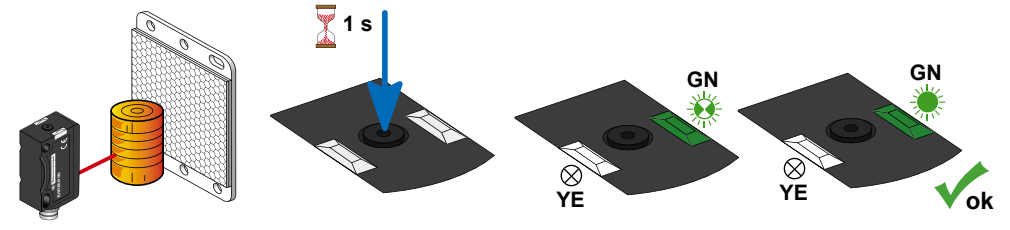

Presser le bouton Apprentissage pendant 1 s Le voyant vert clignote

**D** Commutation NO/NC

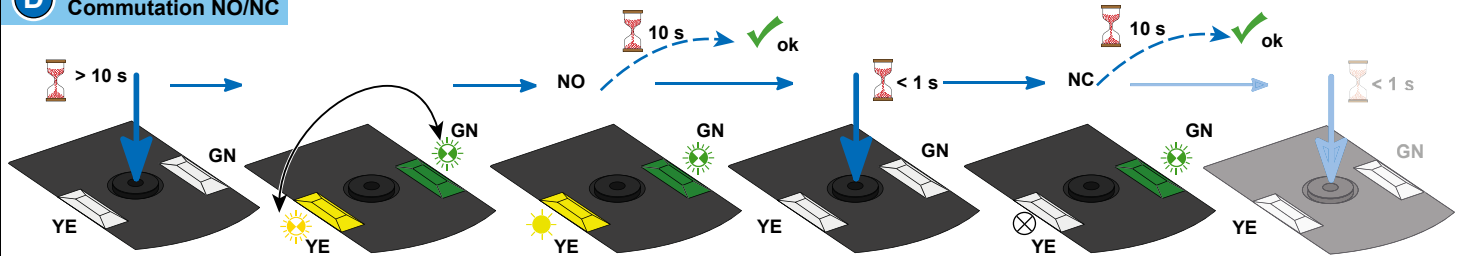

**E** COMMUTATION ENTRE DÉTECTION AUTOMATIQUE / NPN / PNP

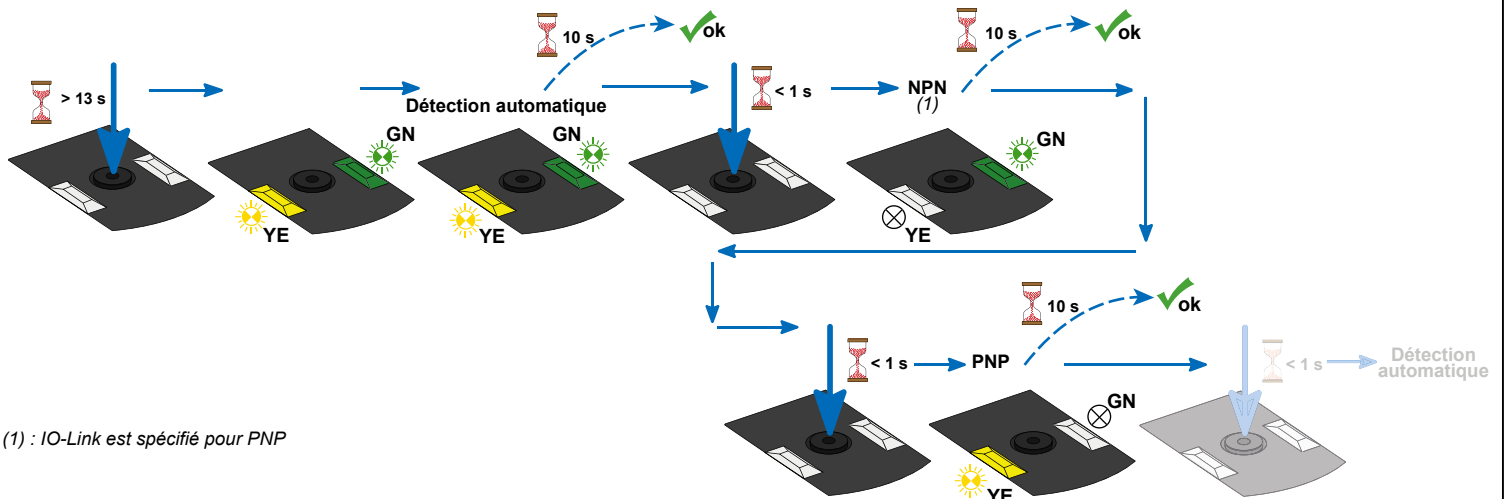

(1) : IO-Link est spécifié pour PNP

**F** Réglage usine

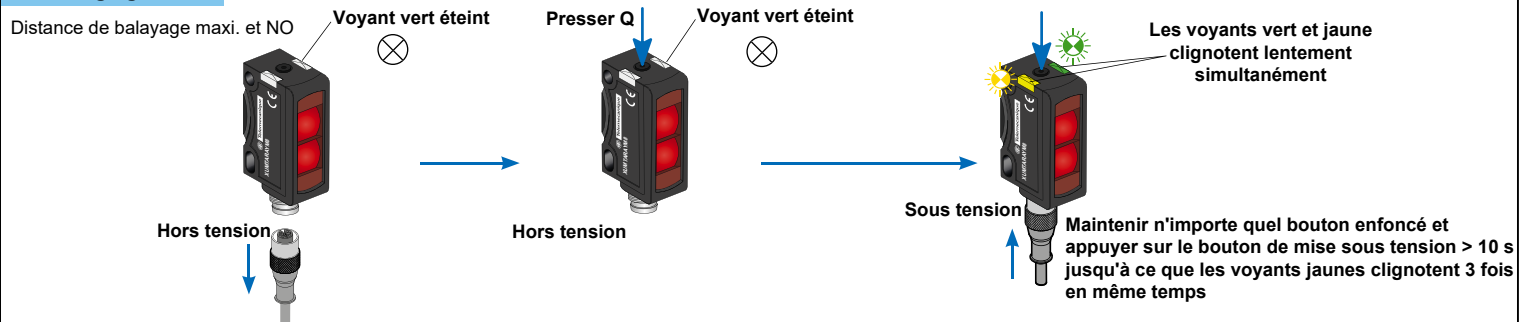

**Caractéristiques**

Certification	CE - UKCA - cULus - Ecolab
Distance de détection	0 à 2 m (matériel de référence : réflecteur XUZC50)
Réglage	Bouton Apprentissage
Couleur du faisceau lumineux de détection	Voyant rouge, 632 nm
Taille du spot lumineux	Voir la courbe de diamètre du spot
Sortie de commutation Q	Détection automatique - PNP/NPN (NO ou NC) - IO-LINK
Entrée de contrôle IN (fonction de commutation Q) :	(+) = Apprentissage (-) = touche verrouillée Ouvert = fonction normale
Consommation de courant	≤ 30 mA
Capacité de commutation	≤ 100 mA
Fréquence de commutation	≤ 1000 Hz
Retard à la disponibilité	< 300 ms
Temps de réponse	500 µs
Temps de relâchement	< 300 ms
Température ambiante	Fonctionnement : - 20 à +60 °C - UL : - 20 à +50 °C Stockage : - 20 à +80 °C
Tension d'alimentation	Tension assignée d'emploi : 24 Vcc Ondulation p-p 10 % maximum Plage de fonctionnement : 10 à 30 Vcc (ondulation comprise)
Protection du produit	Alimentation: protection contre l'inversion de polarité Sortie: Protection contre les courts-circuits
Protection contre les électrocutions	<input type="checkbox"/> Classe de protection II
Degré de protection	IP67 selon IEC 60529, IP69K selon DIN 40050-9
Résistance aux vibrations	Selon norme EN 60947-5-2
Résistance au choc	Selon norme EN 60947-5-2
Matériaux	Boîtier : ABS, Frontal et Objectif : PMMA