

Capteurs photoélectriques - Boîtier miniature



Contraste - Couleur



Contenu de l'emballage (Exemple)

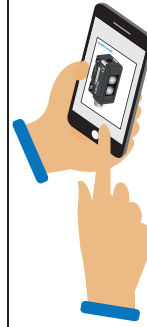

http://qr.tesensors.com/XU0020

Scannez le code pour accéder à cette instruction de service dans différentes langues et à toutes les informations produit ou visitez notre site Web à l'adresse : www.telemecaniquesensors.com

Vos commentaires sur ce document sont les bienvenus. Vous pouvez nous joindre via la page de support client sur votre site Web local.



DANGER

RISQUE D'ELECTROCUTION, D'EXPLOSION OU D'ARC ELECTRIQUE

- Coupez toute alimentation avant de travailler sur cet équipement.
- Ne branchez pas ce produit sur une alimentation alternative.
- La tension d'alimentation ne doit pas dépasser la plage nominale.

Le non-respect de ces instructions provoquera la mort ou des blessures graves.

AVERTISSEMENT

INSTALLATION OU CONFIGURATION INCORRECTE

- Cet équipement ne doit être installé et entretenu que par du personnel qualifié.
- Lisez, comprenez et suivez les règles de conformité ci-dessous avant d'installer le capteur photoélectrique XU.
- N'altérez pas et ne modifiez pas l'appareil.
- Respectez les instructions de câblage et de montage.
- Vérifier les connexions et la fixation lors des opérations de maintenance.
- Le bon fonctionnement du capteur photoélectrique XU et de sa ligne de fonctionnement doit être contrôlé régulièrement et en fonction de l'application (par exemple nombre d'opérations, niveau de pollution de l'environnement, etc.).

Le non-respect de ces instructions peut entraîner la mort, des blessures graves ou des dommages matériels.

Montage et couples de serrage

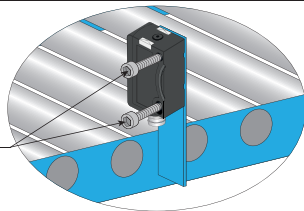
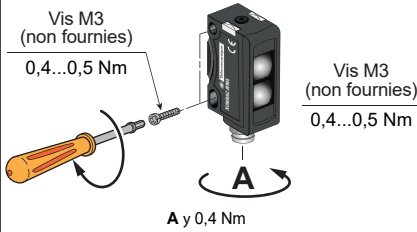

ATTENTION

DEGRÉ DE DÉTÉRIORATION DE LA PROTECTION

N'appliquez pas de couple excessif sur le capteur pendant le processus d'installation. **Le non-respect de ces instructions peut entraîner des blessures corporelles ou des dommages matériels.**

DELs et réglages



Schémas de câblage

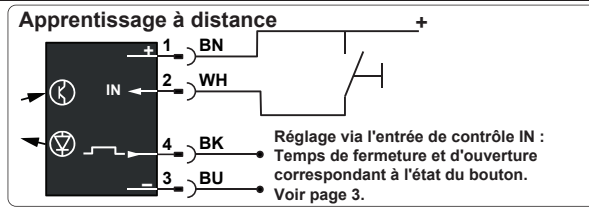
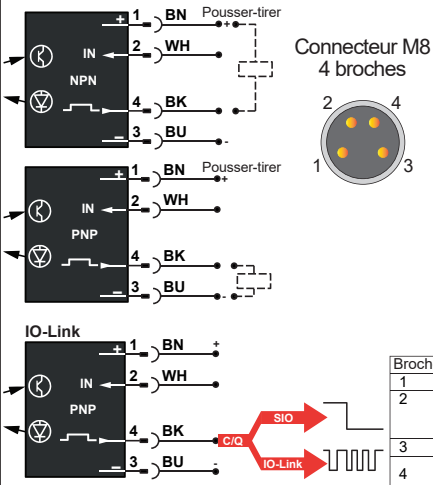

ATTENTION

ÉQUIPEMENT INOPÉRANT EN RAISON D'UNE CYBERATTAQUE SUR IO-LINK

- Appliquer une protection de cybersécurité externe sur l'appareil maître IO-Link.
- Télécharger les fichiers de description IO-Link uniquement à partir des serveurs Web suivants : <https://tesensors.com/global/en/support/iolink> ou <https://ioddfinder.io-link.com/#/>

Le non-respect de ces instructions peut entraîner des blessures corporelles ou des dommages matériels.

Broche	Signal	Définition
1	+	+ 24 Vdc
2	IN	+ = NO - = NC Ouvert = NO
3	-	0 Vdc
4	Q	Signal de commutation (SIO)
	C	Communication IO-Link

Les tables de données IO-Link et les fichiers IODDT sont en ligne : Scannez le code 2D ci-dessus

Précaution de câblage

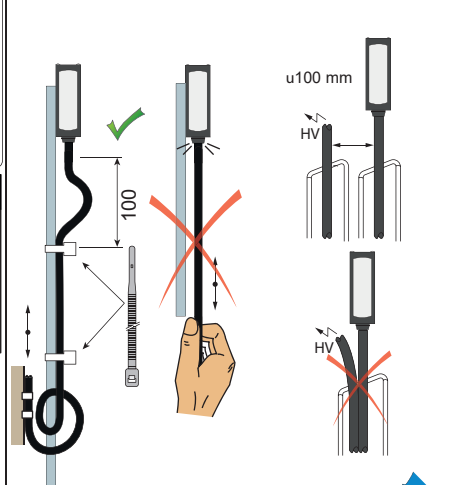

Mode de commutation d'objet

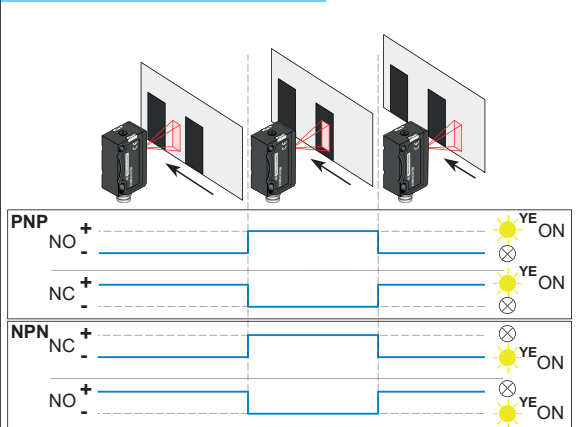

Alignement recommandé - Distance - Orientation

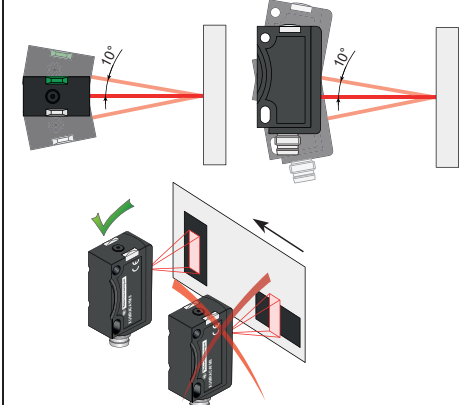

AVIS

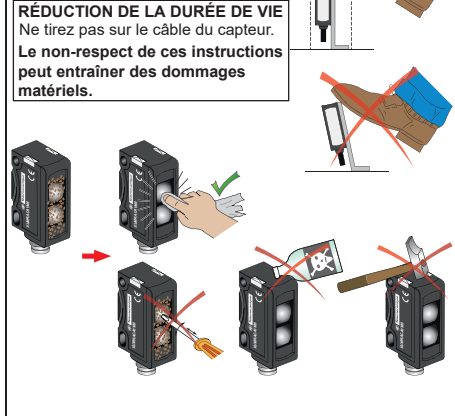

L'installation, l'utilisation et la maintenance des équipements électriques doivent être effectuées par du personnel qualifié. Ni TMSS France, ni aucune de ses filiales ou autres sociétés affiliées ne peuvent être tenues pour responsables des conséquences éventuelles découlant de l'utilisation de ce matériel. Telemecanique™ Sensors est une marque commerciale de Schneider Electric Industries SAS utilisée sous licence par TMSS France. Toutes les autres marques commerciales mentionnées dans ce document sont la propriété de TMSS France ou, le cas échéant, de ses filiales ou autres sociétés affiliées. Toutes les autres marques sont des marques commerciales de leurs propriétaires respectifs.

Dimensions

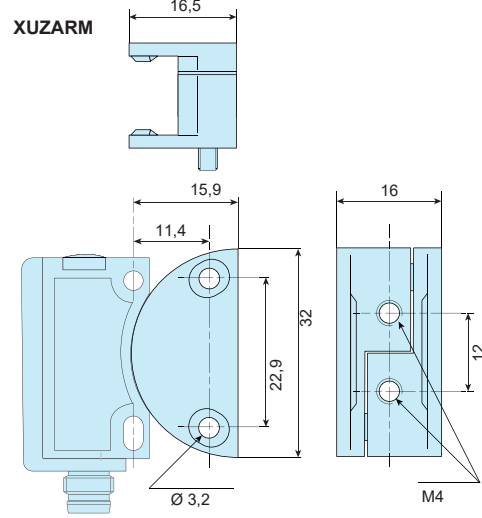
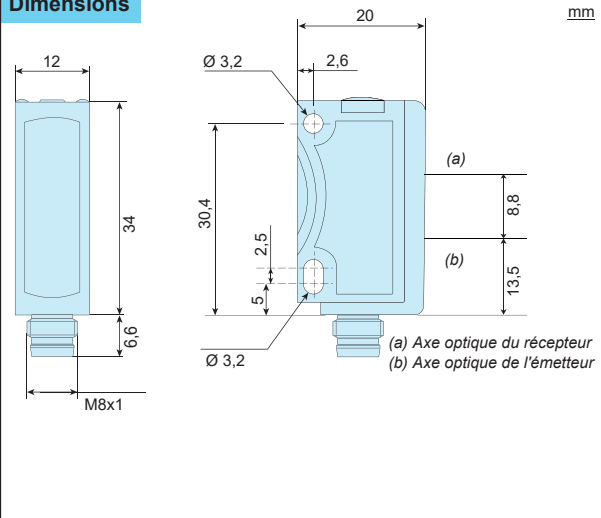

Accessoires

Montage par bride en queue d'aronde pour ajustage plus souple (à commander séparément)

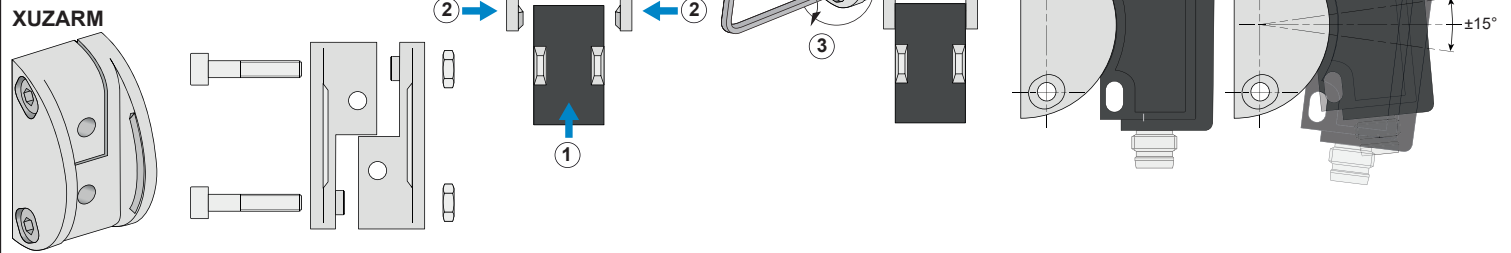

Connecteurs femelles précâblés (exemples)

Câble PVC à usage général
Câble PUR pour environnements industriels sévères

Cavalier



M8 - fiche 4 broches
M8 - prise 4 broches

XZCR2609P2Y1 1m PUR
XZCR2609P2Y2 2m PUR

Cavalier

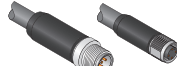

M12 - fiche 4 broches
M8 - prise 4 broches

XZCR1509041J1 1m PUR
XZCR1509041J2 2m PUR

Cable

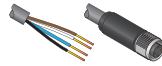

M8 - prise 4 broches
4 fils

XZCP0941L2 2m PUR
XZCP0941L5 5m PUR

Pour d'autres câbles (coudés ou de longueur différente), visitez notre site Web : www.telemecaniquesensors.com

Courbes

Traitement du signal

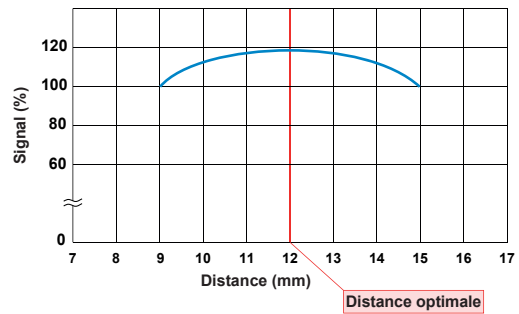

Réglage

Le capteur dispose de 4 modes d'apprentissage (Teach-In) différents :

A. Apprentissage couleur-arrière-plan (CBTI) : convient pour la distinction entre un niveau de couleur et un arrière-plan fixe. Le réglage est effectué sur la couleur et l'arrière-plan (voir illustration A).

B. Apprentissage couleur-couleur (CCTI) : Le réglage est effectué deux fois sur la couleur à détecter. Différents réglages de précision peuvent être choisis :

B1 : Standard (3 s) : Précision de couleur moyenne, profondeur de champ ± 3 mm (voir illustration B1).

B2 : Fin (6 s) : Précision de couleur fine, profondeur de champ ± 2 mm (voir illustration B2).

→ Si l'arrière-plan change ou si le capteur ne permet pas son apprentissage.

B3 : Grossier (10 s) : Précision de couleur grossière, profondeur de champ ± 6 mm (voir illustration B3).

→ Profondeur de champ : variation de la distance entre le capteur et la marque à détecter.

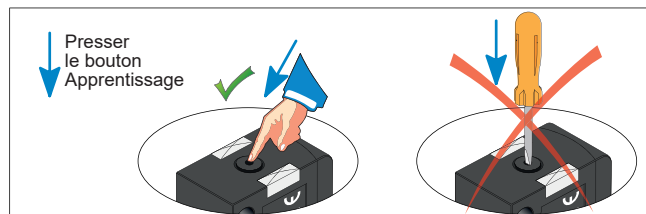
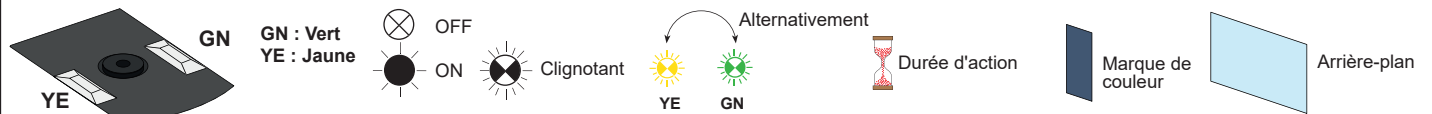

A Couleur - Apprentissage arrière-plan (CBTI)

Etape 1 : Apprentissage - couleur

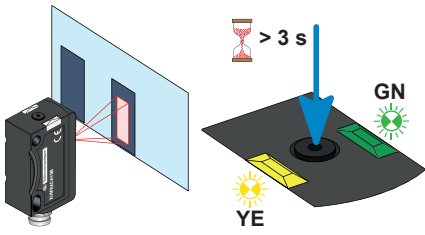

Presser le bouton Apprentissage > 3 s jusqu'à ce que les voyants vert et jaune clignotent en même temps.

Etape 2 : Apprentissage - arrière-plan

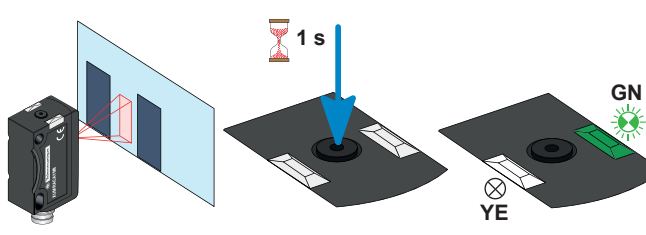

Presser le bouton Apprentissage pendant 1 s
Le voyant vert clignote et le faisceau du capteur émet 3 éclairs comme indiqué sur la droite

B Couleur - Apprentissage couleur (CCTI)

B1 Couleur - Apprentissage couleur standard

Etape 1 : Apprentissage - couleur

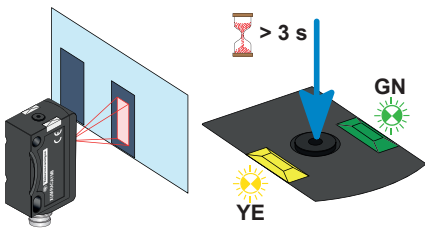

Presser le bouton Apprentissage > 3 s jusqu'à ce que les voyants vert et jaune clignotent en même temps.

Etape 2 : Apprentissage - couleur

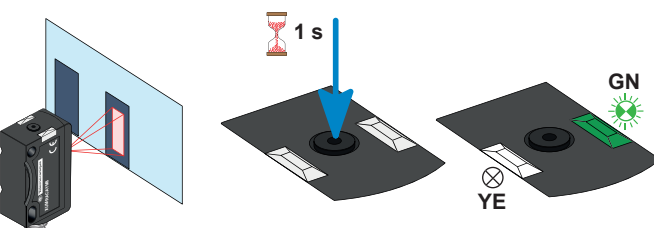

Presser le bouton Apprentissage pendant 1 s
Le voyant vert clignote et le faisceau du capteur émet 3 éclairs comme indiqué sur la droite

B2 Couleur - Apprentissage couleur fin

Etape 1 : Apprentissage - couleur

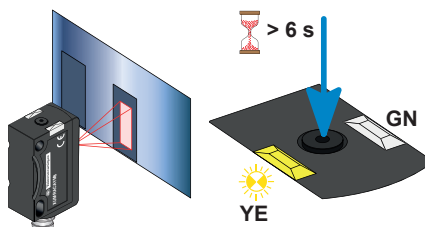

Presser le bouton Apprentissage > 6 s jusqu'à ce que le voyant jaune clignote

Etape 2 : Apprentissage - couleur

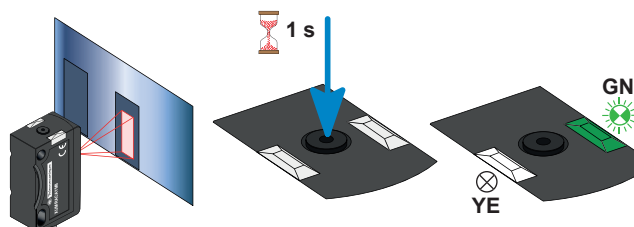

Presser le bouton Apprentissage pendant 1 s
Le voyant vert clignote et le faisceau du capteur émet 3 éclairs comme indiqué sur la droite

B3 Couleur - Apprentissage couleur grossier

Etape 1 : Apprentissage - couleur

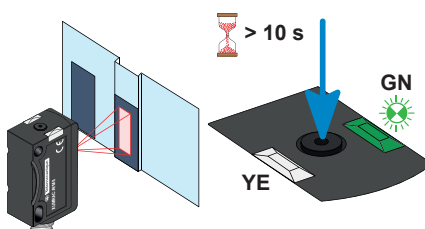

Presser le bouton Apprentissage > 10 s jusqu'à ce que le voyant vert clignote

Etape 2 : Apprentissage - couleur

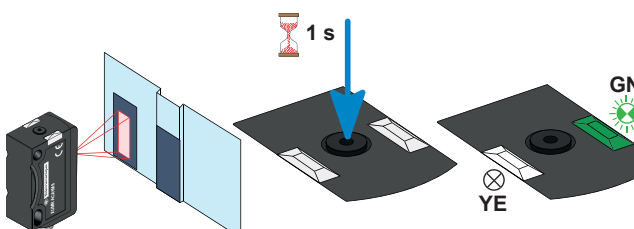

Presser le bouton Apprentissage pendant 1 s
Le voyant vert clignote et le faisceau du capteur émet 3 éclairs comme indiqué sur la droite

Commutation NO/NC

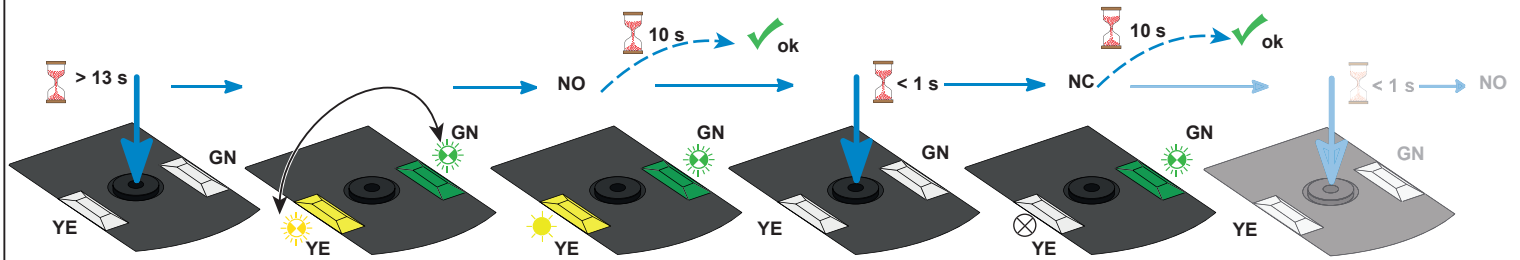

Caractéristiques

Certification	CE - UKCA - cULus - Ecolab
Distance de détection	12 mm [\pm (2, 3 ou 6) mm, selon le mode d'apprentissage]
Réglage	Bouton Apprentissage
Faisceau lumineux de détection	Rouge, vert et bleu
Longueur d'onde	$\lambda = 633$ nm (rouge) / 525 nm (vert) / 460 nm (bleu)
Taille du spot	1 x 5 mm
Fonction de sortie	NO/NC via Apprentissage
Sortie de commutation Q	Détection automatique - PNP/NPN (NO ou NC) - IO-LINK
Entrée de contrôle IN (fonction de commutation Q) :	(+) = apprentissage / désactivation (réglable via IO-Link, par défaut : Apprentissage) (-) = touche verrouillée Ouvert = fonction normale
Consommation de courant	≤ 30 mA
Capacité de commutation	≤ 100 mA
Fréquence de commutation	≤ 2500 Hz
Retard à la disponibilité	< 300 ms
Temps de réponse	≤ 200 μ s
Temps de relâchement	< 300 ms
Température ambiante	Fonctionnement : -20 à $+55$ °C - UL : -20 à $+50$ °C Stockage : -20 à $+80$ °C
Tension d'alimentation	Tension assignée d'emploi : 12 à 24 Vcc Plage de fonctionnement : 10 à 30 Vcc (ondulation p-p 10 % maximum incluse)
Protection du produit	Alimentation: protection contre l'inversion de polarité Sortie: Protection contre les courts-circuits
Protection contre les électrocutions	<input type="checkbox"/> Classe de protection II
Degré de protection	IP67 selon IEC 60529, IP69K selon DIN 40050-9
Résistance aux vibrations	Selon norme EN 60947-5-2
Résistance au choc	Selon norme EN 60947-5-2
Matériaux	Boîtier : ABS, Frontal et Objectif : PMMA



Manufacturer:
TMSS France
Tour Egho - 2 avenue Gambetta
92400 Courbevoie
France



UK Representative:
Yageo TMSS UK Limited
2 North Park Road
Harrogate, HG1 5PA
United Kingdom