

COMMANDE FILAIRE SIMPLIFIÉE PAC Air-Air/Climatisation réversible

Commande filaire simplifiée pour unités intérieures
cassettes, murales et gainables

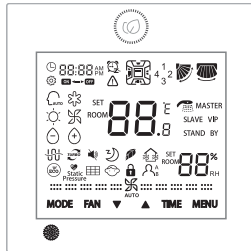

Retrouvez la notice
complète en version
digitale
00U07514150 A

SOMMAIRE

Avertissements et précautions	03
Instruction câblage commande filaire simplifiée	05
Installation commande filaire simplifiée	13
Boutons et Fonctions	14
Utilisation	17
Conditions de garantie pour la France	30

AVERTISSEMENTS ET PRÉCAUTIONS

Généralités

Cet appareil peut être utilisé par des enfants âgés d'au moins 8 ans et par des personnes ayant des capacités physiques, sensorielles ou mentales réduites ou dénuées d'expérience ou de connaissance, s'ils (si elles) sont correctement surveillé(e)s ou si des instructions relatives à l'utilisation de l'appareil en toute sécurité leur ont été données et si les risques encourus ont été appréhendés. Les enfants ne doivent pas jouer avec l'appareil. Le nettoyage et l'entretien par l'utilisateur ne doivent pas être effectués par des enfants sans surveillance.

Se débarrasser des matériaux d'emballage comme il se doit. Déchirer les emballages plastiques et les mettre au rebut dans un endroit où des enfants ne risquent pas de jouer avec. Les emballages plastiques non déchirés peuvent être la cause d'étouffement.

L'utilisation de l'appareil est destinée uniquement à une altitude inférieure à 2000 mètres.

Cet appareil ne renferme aucune pièce réparable par l'utilisateur. Le confier à un installateur.

Installation

Avant toute intervention, s'assurer que l'alimentation électrique générale est coupée et consignée.

L'installation électrique doit être réalisée conformément à la réglementation en vigueur en particulier : norme NF C 15-100 et ses modificatifs.

Les raccordements électriques ne seront effectués que lorsque toutes les autres opérations de montage (fixation, assemblage, ...) auront été réalisées.

Vérifier que le câblage n'est pas sujet à l'usure, à la corrosion, à une pression excessive, aux vibrations, à des bords tranchants ou à tout autre effet néfaste de l'environnement.

Raccorder l'unité à la terre. Une mise à la terre incorrecte peut provoquer des chocs électriques.

Installation

Ne jamais toucher les composants électriques immédiatement après que l'alimentation ait été coupée. Un choc électrique peut se produire. Après la mise hors tension, toujours attendre 10 minutes avant de toucher aux composants électriques. L'électricité statique présente dans le corps humain peut endommager les composants. Évacuer l'électricité statique de votre corps.

Un câblage incorrect peut endommager l'ensemble du système.

S'assurer de la sécurité de tous les câbles, d'utiliser les fils respectant les normes en vigueur (NF C 15-100 en particulier), et qu'aucune force ne s'exerce sur le raccordement des bornes ou sur les câbles.

La tension d'alimentation de l'appareil doit correspondre à la tension indiquée sur celui-ci.

Protection de l'environnement



Ce symbole présent sur le produit ou sur l'emballage indique que ce produit ne peut en aucun cas être traité comme déchet ménager. Il doit par conséquent être remis à un centre de collecte de déchets chargé du recyclage des équipements électriques et électroniques. La collecte et le recyclage séparés de vos déchets au moment de l'élimination contribuera à conserver les ressources naturelles et à garantir un recyclage respectueux de l'environnement et de la santé humaine. Pour obtenir de plus amples renseignements sur le lieu de collecte des déchets adressez-vous à un centre de service agréé ou à votre revendeur.



Points de collecte sur www.quefairedemesdechets.fr
Privilégiez la réparation ou le don de votre appareil !

INSTRUCTION CÂBLAGE COMMANDE FILAIRE SIMPLIFIÉE



Attention

- Avant toute intervention, mettre les unités hors tension.



- 16 unités intérieures peuvent être connectées au maximum à une commande filaire. Les unités intérieures connectées à cette commande filaire fonctionnent sous le même mode de fonctionnement. Chaque commande sera répliquée sur toutes les unités intérieures de la même manière.
- L'utilisation de la commande filaire avec les unités intérieures murales nécessite l'ajout de l'interface WK-B.

- La commande filaire simplifiée commande une unité intérieure :

Unité intérieure murale

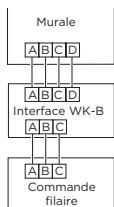

Unité intérieure cassette / gainable

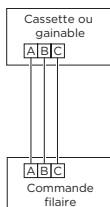

- Deux commandes filaires commandent une unité intérieure :

Unité intérieure murale

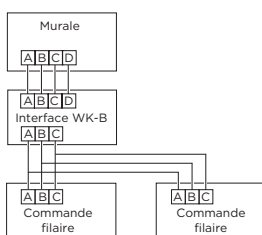

Unité intérieure cassette / gainable

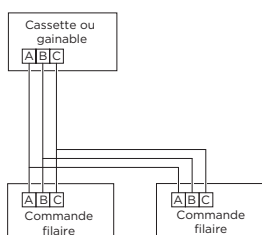

05

● Raccordement avec les unités intérieures cassettes

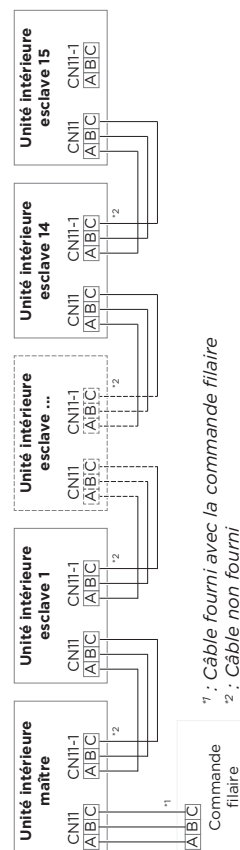

*1 : Câble fourni avec la commande filaire
*2 : Câble non fourni

06

- Régler les micro-interrupteurs BM3 de la carte électronique de chaque unité intérieure connectée suivant le tableau ci-dessous :

Micro interrupteur	BM3-5	BM3-6	BM3-7	BM3-8
Unité intérieure cassette maître	OFF	OFF	OFF	OFF
Unité intérieure cassette esclave 1	OFF	OFF	OFF	ON
Unité intérieure cassette esclave 2	OFF	OFF	ON	OFF
Unité intérieure cassette esclave 3	OFF	OFF	ON	ON
Unité intérieure cassette esclave 4	OFF	ON	OFF	OFF
Unité intérieure cassette esclave 5	OFF	ON	OFF	ON
Unité intérieure cassette esclave 6	OFF	ON	ON	OFF
Unité intérieure cassette esclave 7	OFF	ON	ON	ON
Unité intérieure cassette esclave 8	ON	OFF	OFF	OFF
Unité intérieure cassette esclave 9	ON	OFF	OFF	ON
Unité intérieure cassette esclave 10	ON	OFF	ON	OFF
Unité intérieure cassette esclave 11	ON	OFF	ON	ON
Unité intérieure cassette esclave 12	ON	ON	OFF	OFF
Unité intérieure cassette esclave 13	ON	ON	OFF	ON
Unité intérieure cassette esclave 14	ON	ON	ON	OFF
Unité intérieure cassette esclave 15	ON	ON	ON	ON

Repérage des micro-interrupteurs BM3 sur une unité intérieure cassette



07

● Raccordement avec les unités intérieures gainables

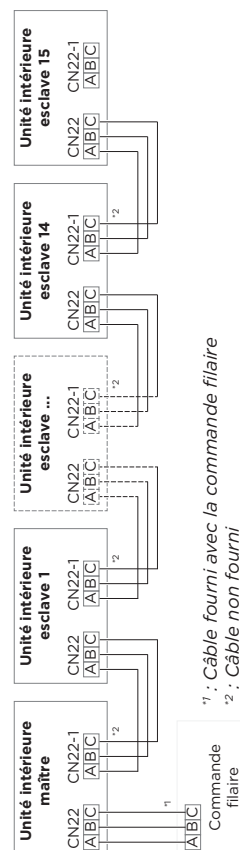

*1 : Câble fourni avec la commande filaire
*2 : Câble non fourni

08

- Régler les micro-interrupteurs SW3 de la carte électronique de chaque unité intérieure connectée suivant le tableau ci-dessous :

Micro interrupteur	SW3-5	SW3-6	SW3-7	SW3-8
Unité intérieure gainable maître	OFF	OFF	OFF	OFF
Unité intérieure gainable esclave 1	OFF	OFF	OFF	ON
Unité intérieure gainable esclave 2	OFF	OFF	ON	OFF
Unité intérieure gainable esclave 3	OFF	OFF	ON	ON
Unité intérieure gainable esclave 4	OFF	ON	OFF	OFF
Unité intérieure gainable esclave 5	OFF	ON	OFF	ON
Unité intérieure gainable esclave 6	OFF	ON	ON	OFF
Unité intérieure gainable esclave 7	OFF	ON	ON	ON
Unité intérieure gainable esclave 8	ON	OFF	OFF	OFF
Unité intérieure gainable esclave 9	ON	OFF	OFF	ON
Unité intérieure gainable esclave 10	ON	OFF	ON	OFF
Unité intérieure gainable esclave 11	ON	OFF	ON	ON
Unité intérieure gainable esclave 12	ON	ON	OFF	OFF
Unité intérieure gainable esclave 13	ON	ON	OFF	ON
Unité intérieure gainable esclave 14	ON	ON	ON	OFF
Unité intérieure gainable esclave 15	ON	ON	ON	ON

Repérage des micro-interrupteurs SW3 sur une unité intérieure gainable

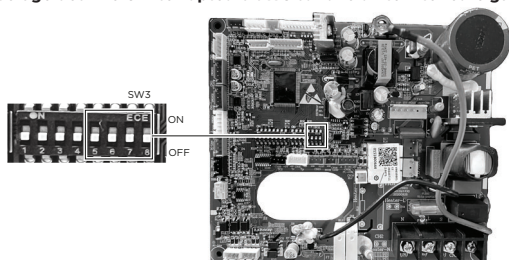

09

● Raccordement avec les unités intérieures murales



- L'utilisation de la commande filaire simplifiée avec les unités intérieures murales nécessite l'ajout de l'interface WK-B pour commande filaire référence 875 159.

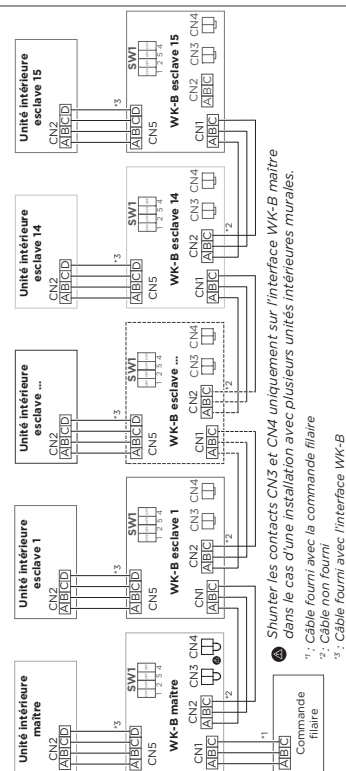

Shunter les contacts CN3 et CN4 uniquement sur l'interface WK-B maître dans le cas d'une installation avec plusieurs unités intérieures murales.

- 1. Câble fourni avec la commande filaire
- 2. Câble pour relier l'interface WK-B
- 3. Câble fourni avec l'interface WK-B

10

- Régler les micro-interrupteurs de la carte électronique de chaque interface WK-B suivant le tableau ci-dessous :

Micro interrupteur	SW1			
	1	2	3	4
Interface WK-B maître	OFF	OFF	OFF	OFF
Interface WK-B esclave 1	OFF	OFF	OFF	ON
Interface WK-B esclave 2	OFF	OFF	ON	OFF
Interface WK-B esclave 3	OFF	OFF	ON	ON
Interface WK-B esclave 4	OFF	ON	OFF	OFF
Interface WK-B esclave 5	OFF	ON	OFF	ON
Interface WK-B esclave 6	OFF	ON	ON	OFF
Interface WK-B esclave 7	OFF	ON	ON	ON
Interface WK-B esclave 8	ON	OFF	OFF	OFF
Interface WK-B esclave 9	ON	OFF	OFF	ON
Interface WK-B esclave 10	ON	OFF	ON	OFF
Interface WK-B esclave 11	ON	OFF	ON	ON
Interface WK-B esclave 12	ON	ON	OFF	OFF
Interface WK-B esclave 13	ON	ON	OFF	ON
Interface WK-B esclave 14	ON	ON	ON	OFF
Interface WK-B esclave 15	ON	ON	ON	ON

- Vérifier le bon fonctionnement de l'interface WK-B pour commande filaire.



- Dans des conditions normales, les LEDs 1 et 2 clignotent en continu. Elles ne sont pas visibles avec le couvercle fermé.
- Dans des conditions normales, la LED 3 reste éteinte. 1 clignotement indique un problème de communication entre l'unité intérieure et l'interface WK-B.

11



- 2 clignotements indique un problème de communication entre la commande filaire simplifiée et l'interface WK-B.
- Dans des conditions de fonctionnement normales, la LED 4 reste allumée.

Carte de l'interface WK-B pour commande filaire

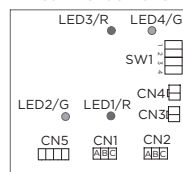

LED 1 (rouge) : indique l'alimentation

LED 2 (verte) : indique la communication

LED 3 (rouge) : indique les anomalies

LED 4 (verte) : indique que l'interface est opérationnelle

● Câble de communication

Longueur du câble de communication (m)	Dimensions de câblage
< 100m	Câble blindé 3 fils 0,3 mm ² (22 AWG)
100m et <200m	Câble blindé 3 fils 0,5 mm ² (20 AWG)
200m et <300m	Câble blindé 3 fils 0,75 mm ² (18 AWG)



- Un côté de lame blindée du câble de communication doit être mis à la terre.
- La longueur totale du câble de communication ne doit pas dépasser 300 m.

12

INSTALLATION COMMANDE FILAIRE SIMPLIFIÉE

1. Faire passer le câble de communication par le trou du couvercle arrière.

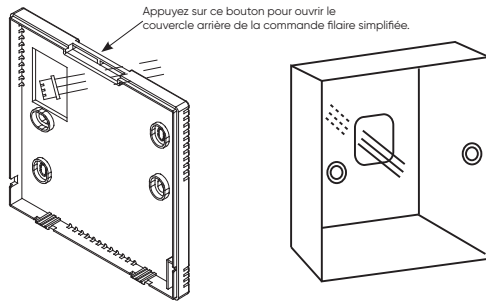

2. Fixer le couvercle arrière sur le support. Ensuite, connecter le câble de communication au port CON1 de la commande filaire simplifiée. Enfin, mettre la couverture avant de la commande filaire simplifiée en couverture arrière pour compléter l'installation.

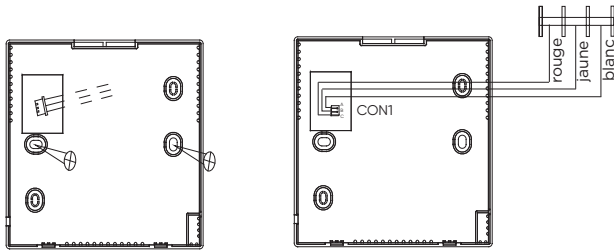

13

BOUTONS ET FONCTIONS

Affichage d'interface :

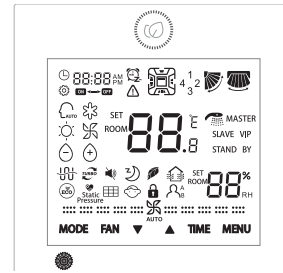

Compatibilité :

Cette commande filaire est compatible avec les modèles suivants:

- NAGANO cassette
- NAGANO gainable
- NAGANO murale ^{PURE} avec l'interface WK-B
- NAGANO murale avec l'interface WK-B
- NISEKO avec l'interface WK-B

Bouton :

Bouton	Fonction
	On/Off.
MODE	Changement mode.
FAN	Vitesse ventilateur.
▼▲	Température et autres paramètres. Changement fonction.
TIME	Heure / minuterie. Consultation des codes erreur.
MENU	Navigation de fonction. Confirmation des modifications.

14

Icône :

Icône	Fonction
	Horloge et paramètres
	Minuterie ON/OFF
	Température de la pièce/de consigne
	Humidité de la pièce
	Icône erreur
	Défecteurs d'air sur quatre côtés uniquement pour les modèles cassettes
	Balayage haut/bas
	Balayage gauche/droite uniquement pour les modèles NAGANO murale et NISEKO murale
	Icône de Réglage
	Mode automatique
	Mode refroidissement
	Mode chauffage
	Mode Ventilation

15

Icône Fonction

Icône	Fonction
	Mode Deshumidification
	Mode Turbo
	Mode Silence
	Mode Sommeil. Le temps de sommeil restant est signalé par
	Mode Santé
	Non disponible
	Mode Économie d'énergie
	Pression statique Valable uniquement pour les modèles NAGANO gainable.
	Nettoyage du filtre
	Fonction de verrouillage enfant
	Verrouillage
	Déverrouillage
	Détection de mouvement (valable uniquement pour les modèles NAGANO murale et NAGANO murale pure)
MASTER	Maître: Cette icône s'affiche uniquement lorsque la commande est réglée comme commande maître.
SLAVE	Esclave: Cette icône s'affiche uniquement lorsque la commande est réglée comme commande esclave.

16

Icône	Fonction
	Vitesse minimale du ventilateur
	Petite vitesse du ventilateur
	Vitesse moyenne du ventilateur
	Grande vitesse du ventilateur
	Vitesse maximale du ventilateur
	Vitesse du ventilateur automatique

UTILISATION

Description de la fonction basique :

Fonction basique	Méthode d'opération
Réglage de la température	En état de marche, appuyez sur le bouton ▼ ou ▲ pour changer de mode.
Réglage de la vitesse du ventilateur	En état de marche, appuyez sur le bouton FAN pour ajuster la vitesse du ventilateur.

Initialisation :

(1) La commande affichera toutes les icônes après avoir été mise sous tension ou réinitialisée, puis elle entrera dans le processus d'initialisation. La commande affichera dans l'ordre suivant: 88:88 (le coin supérieur gauche) → 88→88 (le coin inférieur droit) → 88:88 (le coin supérieur gauche), la LED verte (bouton ON/OFF) clignote tout le temps jusqu'à la fin de l'initialisation.

(2) Si la commande ne peut pas communiquer normalement avec la carte électronique de l'unité intérieure après la mise sous tension, l'initialisation sera terminée en 4 minutes, puis l'erreur de communication pourra être vérifiée grâce à la fonction recherche d'erreurs.

17

Temps de rétro-éclairage :

(1) A l'arrêt, lorsque le rétro-éclairage est allumé, appuyez longuement sur les boutons TIME et ▼ pendant 5 secondes pour régler la durée du rétro-éclairage, la valeur du paramètre est affichée dans le coin supérieur gauche. Appuyez sur le bouton ▲ ou ▼ pour régler le paramètre entre 00 (signifie que le rétroéclairage est toujours allumé)/ 15S / 30S / 60S et confirmez en appuyant sur le bouton MENU.

(2) La durée du rétro-éclairage est fixée à 15 secondes lorsque la commande est éteinte.

Note:

Lors du contrôle de l'unité d'air frais, l'interface principale de la commande n'affichera pas les boutons ▲ et ▼ à l'état normal. Si vous devez régler la durée du rétro-éclairage, veuillez appuyer sur le bouton MENU pour afficher ▲ et ▼. Appuyez ensuite longuement sur les boutons TIME et ▼ 5 secondes pour régler la durée du rétro-éclairage.

Horloge :

(1) La commande utilise une horloge de 24 heures. La valeur par défaut est 12:00 lorsque la commande est allumée pour la première fois.

(2) Lorsque le rétro-éclairage est allumé, appuyez longuement sur le bouton TIME pendant 5 secondes pour entrer dans la fonction de réglage de l'horloge. Les minutes et l'icône clignotent dans le coin supérieur gauche. Vous pouvez ajuster la valeur des minutes via le bouton ▲ ou ▼, et accélérer le réglage en appuyant longuement sur le bouton ▲ ou ▼. Puis appuyez sur le bouton TIME pour passer au réglage de l'heure, et réglez la valeur de l'heure via les boutons ▲ ou ▼. Enfin, vous devez appuyer sur le bouton MENU pour confirmer les changements et revenir à l'interface principale.

(3) Dans le processus de réglage de l'heure, s'il n'y a pas d'opération pendant 10 secondes ou si vous appuyez sur le bouton MODE/ FAN, il s'arrête et les changements précédents ne sont pas pris en compte.

(4) Si les fonctions minuterie ou sommeil sont activées, l'heure de l'horloge ne peut pas être modifiée.

Timer (Minuterie) :

(1) La fonction Timer comprend Timer on, Timer off et Timer on/off.

(2) Appuyez sur le bouton TIME pour entrer dans le réglage de l'heure, puis vous pouvez utiliser le bouton TIME pour changer les paramètres, la circulation de la fonction de minuterie est la suivante:

(ON et les heures clignent) →

(ON et les minutes clignent) →

18

(OFF et les heures clignent) →

(OFF et les minutes clignent) →

(ON et les heures clignent) →

(ON et les minutes clignent) →

(OFF et les heures clignent) →

(OFF et les minutes clignent) →

l'icône de la minuterie disparaît (la fonction de la minuterie est annulée).

(3) Lorsque la position des heures ou des minutes clignote, appuyez sur le bouton ▲ ou ▼ pour ajuster la valeur du paramètre, et appuyez longuement sur le bouton ▲ ou ▼ pour accélérer l'ajustement. Puis vous devez appuyer sur le bouton MENU pour confirmer le réglage.

(4) La fonction de minuterie sera annulée si vous appuyez plusieurs fois sur le bouton TIME jusqu'à ce que l'icône de la minuterie disparaisse.

Circulation des fonctions :

Appuyez sur le bouton MENU (si l'unité intérieure est une cassette, vous devez appuyer sur le bouton MENU pendant 5 secondes) pour entrer dans la circulation des fonctions, utilisez le bouton ▲ ou ▼ pour basculer entre les différentes fonctions.

La circulation des fonctions est la suivante (les fonctions qui ne sont pas valables pour certains modèles ne participent pas à la circulation, veuillez vous référer à la description des fonctions de l'unité intérieure):

(Réglage de l'humidité) → (Balayage haut/bas) → (Balayage gauche/droite) → (Fonction Turbo) → (Unité intérieure silencieuse) → (Unité extérieure silencieuse) → (Sommeil) → (Santé) → (HRV) → (Economie d'énergie) → (Pression statique) → (Nettoyage du filtre) → (Suivre) → (Eviter) → (Détection d'absence) → (Chauffage à 10°C) → (Flux d'air de santé vers le haut) → (Flux d'air de santé vers le bas) → (Auto nettoyage).

19

Lorsque vous sélectionnez une fonction, l'icône correspondante clignote, puis vous pouvez appuyer sur le bouton MENU pour régler/annuler la fonction ou entrer dans l'interface de réglage de la fonction correspondante.

Balayage motorisé :

(1) Appuyez sur le bouton MENU, vous entrez dans la circulation des fonctions, utilisez le bouton ▲ ou ▼ pour passer d'une fonction à l'autre. Passez au balayage haut/bas ou gauche/droite, puis appuyez à nouveau sur le bouton MENU pour entrer dans le réglage de l'angle de balayage (valable uniquement pour une partie des modèles). À ce moment, vous pouvez utiliser le bouton ▲ ou ▼ pour ajuster l'angle de balayage. Après le réglage, appuyez sur le bouton MENU pour quitter le réglage.

(2) Après le réglage, si aucune opération n'est effectuée dans les 10 secondes ou que vous appuyez sur le bouton MODE/ FAN, il quittera l'interface de réglage de balayage et les changements ne seront pas pris en compte.

Fonction du flux d'air sain vers le haut/bas (valable uniquement pour les modèles NAGANO murale^{PURE} et NAGANO murale et NIKESO murale):

(1) Appuyez sur le bouton MENU, vous entrez dans la circulation des fonctions, utilisez le bouton ▲ ou ▼ pour passer d'une fonction à l'autre. Passez à la

fonction (flux d'air sain vers le haut) ou (flux d'air sain vers le bas), puis appuyez à nouveau sur le bouton MENU pour régler la fonction.



Lorsque la fonction est réglée avec succès, l'icône correspondante sera affichée sur l'interface principale.

(2) La fonction du flux d'air sain vers le haut/bas ne peut pas être réglée en même temps. Lorsque cette dernière fonction est définie, la première sera automatiquement annulée.

(3) Lorsque la fonction de flux d'air sain vers le haut/bas est réglée, si vous ajustez l'angle de balayage, la fonction de flux d'air sain vers le haut/bas sera annulée.

20



Sommeil :

- (1) Appuyez sur le bouton MENU, vous entrez dans la circulation des fonctions, utilisez le bouton ▲ ou ▼ pour passer d'une fonction à l'autre. Passez à la fonction , le temps de sommeil sera affiché par le  qui se trouve dans le coin supérieur gauche. Appuyez sur le bouton TIME pour entrer dans le réglage du temps de sommeil, utilisez le bouton ▲ ou ▼ pour ajuster le temps de sommeil par pas de 0,5h, la plage de temps de sommeil est de 0,5h à 72h, appuyez sur le bouton MENU pour confirmer.
- (2) Lorsque le temps de sommeil est écoulé, la commande s'éteindra.
- (3) Si la fonction sommeil est activée, lorsque vous passez à la fonction sommeil dans la circulation des fonctions, appuyez sur le bouton MENU pour l'éteindre.
- (4) Lorsque la fonction sommeil est activée, si la commande est désactivée, la fonction sommeil sera annulée.

Unité de température :

- (1) Si la température actuelle est affichée en Celsius, veuillez ajuster la température dans chaque mode à 30°C (lorsque la fonction économie d'énergie est activée, la température limite maximale en mode chauffage sera la valeur limite la plus élevée). Appuyez ensuite sur le bouton ▲ pendant 15s pour passer en Fahrenheit, l'interface affichera 86°F (lorsque la fonction d'économie d'énergie est activée, la température limite maximale est affichée en Fahrenheit).
- (2) Si la température actuelle est affichée en Fahrenheit, la température de réglage doit être ajustée à 60°F dans chaque mode (lorsque la fonction économie d'énergie est activée, le paramètre en mode de refroidissement/déshumidification sera la température limite minimale). Appuyez ensuite sur le bouton ▼ pendant 15s pour passer en Celsius, l'interface affichera 16°C (lorsque la fonction d'économie d'énergie est définie, sa température limite minimale sera affichée en Celsius).

Economie d'énergie :

- (1) Appuyez sur le bouton MENU, vous entrez dans la circulation des fonctions, utilisez le bouton ▲ ou ▼ pour passer d'une fonction à l'autre. Passez à la fonction  puis appuyez à nouveau sur le bouton MENU, la fonction d'économie d'énergie sera activée. Si la fonction est activée, l'icône  sera affichée dans l'interface principale. Lorsque la fonction d'économie d'énergie est réglée, appuyez sur le bouton MENU pour entrer dans la circulation des fonctions et choisissez  puis



21

- appuyez sur le bouton MENU pour quitter la fonction d'économie d'énergie.
- (2) Si la fonction d'économie d'énergie est activée, l'ajustement de la température de réglage du mode refroidissement/déshumidification/chauffage sera limité. Les paramètres d'économie d'énergie par défaut sont 23°C (la limite de température la plus basse du mode de refroidissement et du mode de déshumidification) et 26°C (la limite de température la plus élevée du mode de chauffage).

(3) Les paramètres d'économie d'énergie peuvent être modifiés:

- En mode refroidissement, réglez la température à 30°C, appuyez longuement sur le bouton FAN pendant 5 secondes pour entrer dans le paramètre d'économie d'énergie du réglage du mode de refroidissement/déshumidification, le paramètre sera affiché dans le coin supérieur gauche. Vous pouvez utiliser le bouton ▲ ou ▼ ajuster le paramètre, et la plage de réglage des paramètres est comprise entre 16 et 30. Après l'ajustement, vous devez appuyer sur le bouton MENU pour confirmer les changements.
- En mode chauffage, réglez la température à 16°C, appuyez longuement sur le bouton FAN pendant 5 secondes pour entrer dans le paramètre d'économie d'énergie du réglage du mode de chauffage, le paramètre sera affiché dans le coin supérieur gauche. Vous pouvez utiliser le bouton ▲ ou ▼ pour ajuster le paramètre, et la plage de réglage des paramètres est comprise entre 16 et 30. Après l'ajustement, appuyez sur le bouton MENU pour confirmer les changements.

Nettoyage du filtre :



Lorsque l'icône de nettoyage du filtre  est affichée, il faut procéder au nettoyage du filtre. Appuyez sur le bouton MENU pour entrer dans la circulation des fonctions, utilisez le bouton ▲ ou ▼ pour passer d'une fonction à l'autre. Passez à l'icône  appuyez à nouveau sur le bouton MENU pour annuler l'affichage de l'icône .

Mode hors gel :

























- (1) Uniquement en mode chauffage, cette fonction est activable dans la circulation des fonctions.
- (2) Appuyez sur le bouton MENU, vous entrez dans la circulation des fonctions, utilisez le bouton ▲ ou ▼ pour passer d'une fonction à l'autre. Lorsqu'il passe sur la Fonction Mode hors gel, 10°C clignotera dans la zone d'affichage de la température. Appuyez sur le bouton MENU pour confirmer.
- (3) Pour désactiver le mode hors gel en cours, sélectionner la Fonction dans la circulation des fonctions, appuyez sur le bouton MENU pour l'éteindre.
- (4) Lorsque la Fonction hors gel est active, si vous changez de mode ou ajustez la température de consigne, vous quitterez la fonction de chauffage à 10°C.

22

Défecteur d'air à quatre côtés (valable uniquement pour les NAGANO cassette :

- (1) Dans le cas d'une cassette à 4 voies, l'icône  et l'icône  seront affichées dans l'interface principale.
- (2) Appuyez sur le bouton MENU pour sélectionner le déflecteur d'air à régler (En appuyant sur le bouton MENU, vous pouvez basculer entre le déflecteur d'air 1,2,3,4 ainsi que la commande simultanée.), et le déflecteur d'air clignotant pour indiquer qu'il est sélectionné. Lorsque vous sélectionnez un certain déflecteur d'air, vous pouvez utiliser le bouton ▲ ou ▼ pour ajuster son angle de balayage.
- (3) Après le réglage, vous pouvez appuyer sur le bouton MODE/FAN/TIME ou attendre 10 secondes pour quitter les réglages.

Détection de mouvement (valable uniquement sur les modèles NAGANO murale et NAGANO murale^{PURE}) :

- (1) La fonction de détection de mouvement comprend ,  et 
 (Suivre): La direction de diffusion d'air suit les personnes.
 (Eviter): La direction de diffusion d'air évite les personnes.
 (Absence): Si personne n'est détecté pendant un demi-heure (le temps dépend de l'unité intérieure ou du réglage du détecteur), l'unité intérieure s'éteindra.
- (2) Appuyez sur le bouton MENU, vous entrez dans la circulation des fonctions, utilisez le bouton ▲ ou ▼ pour passer d'une fonction à l'autre. Passez à la fonction  /  /  puis appuyez à nouveau sur le bouton MENU, la fonction  /  /  sera activée. Si la fonction est activée, l'icône  /  sera affichée dans l'interface principale. Lorsque la fonction  /  est activée, si vous souhaitez l'éteindre, veuillez entrer dans la circulation des fonctions et passer à l'icône  /  puis appuyez sur le bouton MENU, et la fonction sera désactivée.
- (3) Lorsque la fonction  /  est activée, si vous réglez l'angle de balayage, la fonction  /  sera désactivée.
- (4) Les fonctions  /  ne peuvent pas être activées en même temps. Une seule fonction peut-être activée à la fois.

23

Restriction des modes de fonctionnement :

- (1) Lorsque la commande est éteinte et que le rétro-éclairage est allumé, appuyez longuement sur le bouton MODE pendant 5 secondes pour accéder à l'interface de réglage du mode. Le paramètre est affiché dans le coin supérieur gauche, et vous pouvez utiliser le bouton ▲ ou ▼ pour le régler entre 00/01/02/03/04/06/07. Après l'ajustement, vous devez appuyer sur le bouton MENU pour confirmer les changements.
- (2) La correspondance entre les paramètres et les combinaisons de modes est la suivante:
00----- [Auto] [Refroidissement] [Séchage] [Ventilation] [Chauffage]
01----- [Chauffage] [Refroidissement] [Séchage] [Ventilation]
02----- [Ventilation] [Refroidissement] [Séchage]
03----- [Chauffage] [Refroidissement] [Séchage] [Ventilation]
04----- [Ventilation] [Chauffage] [Refroidissement]
06----- [Chauffage] [Ventilation]
07----- [Chauffage]

Affichage d'erreurs :

- (1) En cas d'erreurs, l'interface principale affiche une icône .
- (2) Lorsque le rétro-éclairage est allumé, appuyez longuement sur le bouton TIME pendant 10 secondes pour accéder à l'interface d'affichage d'erreurs. Le code erreur est affiché dans le coin supérieur gauche, à côté gauche des deux-points est l'erreur actuelle, à côté droite des deux-points est l'historique des erreurs. Vous pouvez également appuyer sur le bouton TIME pour obtenir plus d'historique sur les erreurs. Le coin inférieur droit indique le numéro de l'unité, vous pouvez utiliser le bouton ▲ ou ▼ pour le changer (si la commande contrôle plusieurs unités).
- (3) En cas d'affichage d'erreurs, appuyez longuement sur le bouton TIME pendant 10 secondes pour effacer l'erreur actuelle et l'erreur passée.
- (4) S'il n'y a pas d'erreurs, il affiche « - - ».

Enquête sur les paramètres :

- (1) Maintenez l'appui sur la touche MENU enfoncée pendant 5 secondes (s'il s'agit du modèle de cassette à 4 voies, le temps est de 10 secondes) pour entrer dans l'interface d'interrogation des paramètres. La valeur du paramètre est affichée dans le coin supérieur gauche, et la zone centrale affiche le type de paramètre (utilisez le bouton ▲ ou ▼ pour le changer), et le numéro de l'unité est affiché dans le coin inférieur droit (utilisez le bouton TIME pour le changer).

24

Type	Signification	Format des paramètres
A	Température sonde ambiance unité intérieure (Tai)	Décimale
B	Température sonde tuyau gaz (Tc1)	Décimale
C	Température sonde tuyau liquide (Tc2)	Décimale
D	Fonctionnement de PMV de l'unité intérieure/2	Décimale
E	Adresse de l'unité intérieure	Hexadécimal
F	Adresse centrale de l'unité intérieure	Hexadécimal

Réglage du numéro de l'unité :

(1) Appuyez longuement sur le bouton MENU pendant 10 secondes (s'il s'agit du modèle de cassette à 4 voies, le temps est de 15 secondes) pour entrer dans l'interface de réglage du numéro de l'unité. Le coin supérieur gauche affiche l'adresse centrale, la zone centrale affiche l'adresse de communication, et le numéro de l'unité est affiché dans le coin inférieur droit.

(2) Si l'adresse de communication clignote, vous pouvez la modifier avec le bouton ▲ ou ▼, et la plage de réglage est de 0-3F. Après l'ajustement, vous devez appuyer sur le bouton MENU pour confirmer les changements.

Si l'adresse de communication est affichée de manière statique, elle ne peut pas être modifiée.

Sécurité enfant :

(1) Appuyez sur les boutons et MENU pendant 5 secondes pour régler/ annuler le verrouillage de sécurité aux enfants. Si la fonction de verrouillage de sécurité aux enfants est activée, une icône  sera affichée dans l'interface principale. En état du verrouillage de sécurité d'enfant, tous les boutons ne sont pas disponibles.

Pression statique (valable uniquement pour les modèles NAGANO gainable) :

(1) Lorsque la commande est allumé, appuyez sur les boutons FAN et MENU pendant 5 secondes pour entrer dans l'interface de pression statique. Le paramètre de la pression statique est affiché dans le coin supérieur gauche. Et vous pouvez utiliser le bouton ▲ ou ▼ pour l'ajuster. Après l'ajustement, vous

25

devez appuyer sur le bouton MENU pour confirmer les changements.

Le numéro de l'unité est affiché dans le coin inférieur droit.

(2) La commande esclave ne peut pas régler la fonction de pression statique.

(3) Vous pouvez également accéder à cette fonction via la circulation des fonctions.

Déshumidification à basse température :

(1) Appuyez longuement sur les boutons MENU et ▲ pendant 5 secondes pour entrer les paramètres avancés. Le numéro de l'unité est affiché dans le coin inférieur droit. Le paramètre est affiché dans

le coin supérieur gauche, le code de la fonction est affiché dans la zone centrale. Appuyez sur le bouton ▲ ou ▼ pour passer à A38, puis appuyez sur le bouton MENU pour entrer dans le réglage des paramètres, utilisez le bouton ▲ ou ▼ pour régler le paramètre sur 1(activez la déshumidification à basse température), puis appuyez sur le bouton MENU pour confirmer le changement. À ce moment, vous pouvez quitter les paramètres avancés en appuyant sur le bouton MODE.

(2) Une fois la fonction de déshumidification à basse température activée, la plage de réglage de la température en mode de séchage est de 10°C-30°C.

(3) Si vous voulez annuler cette fonction, veuillez changer le paramètre de A38 à 0, alors la plage de réglage de la température en mode de séchage est de 16°C-30°C.

Communication avec le contrôleur central :

(1) Une fois que le contrôleur a reçu la commande du contrôleur centralisé. Il affiche l'icône . En ce moment, tous les boutons, sauf le bouton ON/OFF, sont invalides.

(2) Une fois que le contrôleur a reçu la commande de verrouillage, il affiche l'icône . En ce moment, tous les boutons sont invalides.

(3) En état central ou verrouillé, le rétro-éclairage est valide, appuyez sur n'importe quel bouton pour réveiller l'écran.

Compensation de la température ambiante :

(1) Cette fonction est utilisée pour compenser la température ambiante. A l'arrêt, et lorsque le rétro-éclairage est allumé, appuyez longtemps sur le bouton FAN pendant 5 secondes pour entrer dans le réglage de compensation de température. Vous pouvez ajuster la compensation avec le bouton ▲ ou ▼. Après l'ajustement, vous devez appuyer sur le bouton MENU pour confirmer le changement.

26

(2) En degrés Celsius, la plage de réglage des paramètres est de -4 - 4. En degrés Fahrenheit, la plage de réglage des paramètres est de -8 - 8.

(3) Cette fonction n'est valable que si la commande filaire mesure la température ambiante.

Refroidissement/chauffage forcé :

(1) Une fois que la commande est en mode de refroidissement et est éteinte, appuyez longtemps sur le bouton ON/OFF pendant 10 secondes pour entrer dans la fonction de refroidissement forcé. À ce moment, le contrôleur sera activé, et « LL » clignotera dans la zone centrale pour indiquer que la fonction de refroidissement forcé est activée.

(2) Une fois que la commande est en mode de chauffage et est éteinte, appuyez longtemps sur le bouton ON/OFF pendant 10 secondes pour entrer dans la fonction de chauffage forcé. À ce moment, le contrôleur sera activé, et « HH » clignotera dans la zone centrale pour indiquer que la fonction de chauffage forcé est activée.

(3) Tous les boutons sont verrouillés sauf le bouton ON/OFF en mode de refroidissement/chauffage forcé.

(4) Lorsque le refroidissement/chauffage forcé est réglé, appuyez sur le bouton ON/OFF pour quitter cette fonction.

Différence entre la fonction de la commande filaire principale et de la commande filaire esclave :

Poste de comparaison	Commande filaire principale	Commande filaire esclave
Fonction	Toutes les fonctions sont disponibles	Seules les opérations suivantes peuvent être effectuées : (1) Les fonctions ON/OFF, Mode, Vitesse du ventilateur, Réglage de la température, Balayage, Économie d'énergie, horloge sont disponibles. (2) Requête des paramètres et requête des codes d'erreurs

27

Commutateur Dip :

Commutateur DIP 2	Station ON/OFF	Fonction	Configuration par défaut
Sw1	ON	Commande filaire esclave	OFF
	OFF	Commande filaire principale	
Sw2	ON	Afficher la température ambiante	OFF
	OFF	La température ambiante ne s'affiche	
Sw3	ON	Collecter la température ambiante du PCB de l'unité intérieure	OFF
	OFF	Collecter la température ambiante de la commande filaire	
Sw4	ON	Mémoire non-volatile invalide	OFF
	OFF	Mémoire non-volatile valide	
Sw5	ON	Ancien protocole	OFF
	OFF	Auto-adaptation	
Sw6	ON	Réservé	OFF
	OFF	Réservé	

28

Commutateur DIP 2	Station ON/OFF	Fonction	Configuration par défaut
Sw7	ON	Modèle avec balayage haut/ bas et gauche/droite	OFF
	OFF	Modèle avec balayage haut/ bas	
Sw8	ON	Unité d'air frais	OFF
	OFF	Unité commune	

Commutateur DIP 1	Station ON/OFF	Fonction	Configuration par défaut
Sw1	ON	Réservé	OFF
	OFF	Réservé	
Sw2	ON	Ne pas afficher l'humidité ambiante	OFF
	OFF	Afficher l'humidité ambiante	
Sw3	ON	Réservé	OFF
	OFF	Réservé	
Sw4	ON	Réservé	OFF
	OFF	Réservé	

CONDITIONS DE GARANTIE POUR LA FRANCE

DOCUMENT A CONSERVER PAR L'UTILISATEUR

(Présenter le certificat uniquement en cas de réclamation)

Garantie utilisateur

- Conformément aux dispositions légales en vigueur, les utilisateurs bénéficient en tout état de cause de la garantie légale des vices cachés (articles 1641 et suivants du Code Civil) et de la garantie légale de conformité pour les biens de consommation due par le dernier vendeur (articles L217-1 et suivants du Code de la Consommation).

Garantie clients professionnels Thermor

- Nos appareils sont garantis contre tout défaut de fabrication dans les conditions définies dans nos CGV et pour les durées suivantes : 2 ans.
- La garantie comprend l'échange ou la fourniture des pièces reconnues défectueuses après expertise par notre Service Après-Vente, à l'exclusion de tous frais annexes qu'il s'agisse de main d'œuvre, déplacement, perte de jouissance ou d'exploitation ou de toute indemnités à titre de dommages et intérêts.

Généralités

- Les détériorations provenant d'une installation non conforme, d'un réseau d'alimentation ne respectant pas la norme NF EN 50160, d'un usage anormal ou du non-respect des prescriptions de ladite notice ne sont pas couvertes par la garantie.
- Présenter le certificat uniquement en cas de réclamation auprès du distributeur ou de votre installateur, en y joignant votre facture d'achat.

THERMOR-Services
17, rue Croix Fauchet, BP 46
45141 Saint Jean de la Ruelle cedex