

## Fiche technique | Référence: 2734-204/031-000

Connecteur femelle pour 1 conducteur; Bouton-poussoir; Push-in CAGE CLAMP®; 1,5 mm²; Pas 3,81 mm; 4 pôles; 100% protégé contre l'inversion; Bride de fixation; 1,50 mm²; orange

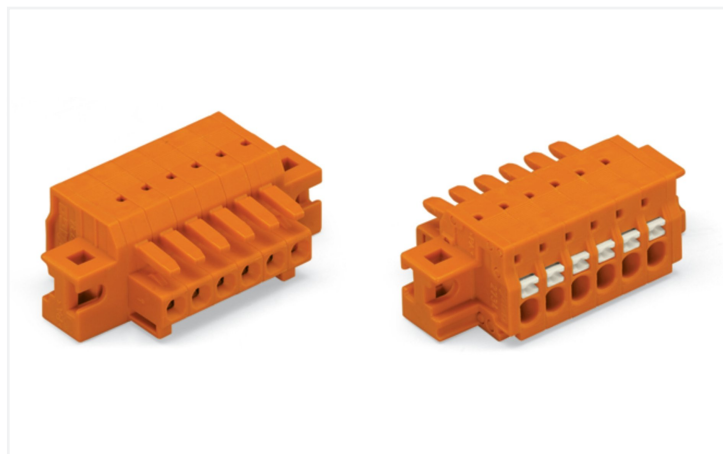

<https://www.wago.com/2734-204/031-000>



Couleur: ■ orange

Identique à la figure

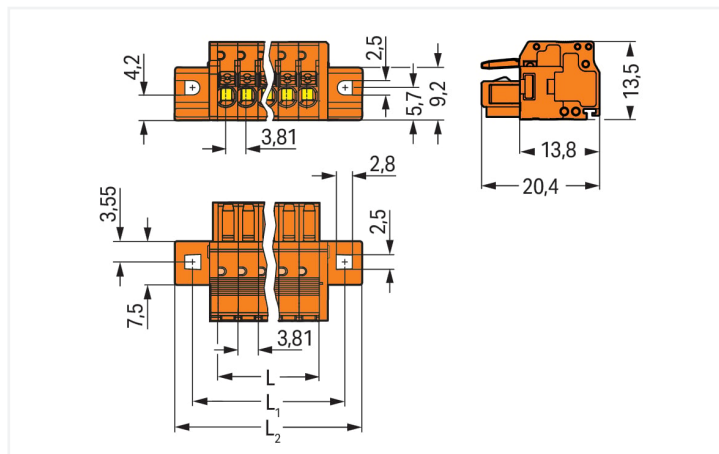

Dimensions en mm

L = nombre de pôles x pas

L1 = (nombre de pôles x pas) + 8,8 mm

L2 = (nombre de pôles x pas) + 14,8 mm

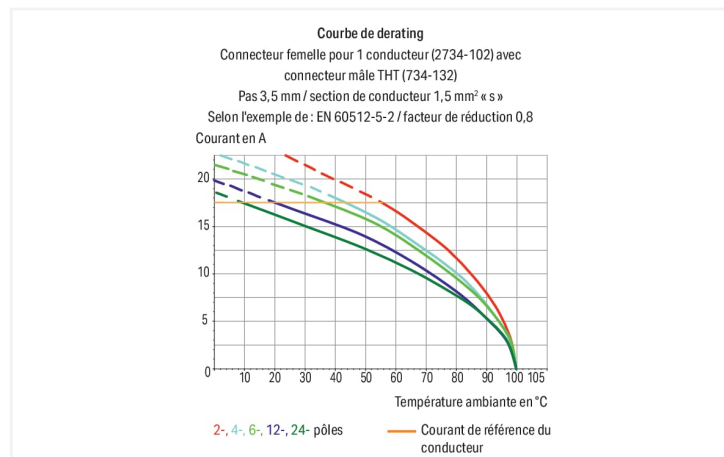

### Connecteur femelle série 2734 avec Push-in CAGE CLAMP®

Avec ce connecteur femelle, portant le numéro d'article 2734-204/031-000, l'objectif primordial est de réaliser une installation électrique sans faille. Avec nos connecteurs pour circuits imprimés, vous bénéficiez d'un système de connexion complet qui peut être utilisé de manière polyvalente : en tant que connecteur pour circuits imprimés, en tant que connexion passante, en tant que connexion volante pour différents types de montage, ou en tant que connecteur de bornes sur rail enfichables. Le courant et la tension nominaux sont des critères essentiels dans le choix de connecteurs pour circuits imprimés : ils fournissent des informations sur les domaines d'application possibles et les utilisations prévues. Pour ce produit, la tension nominale est de 160 V et le courant nominal de 10 A. Pour la connexion du conducteur, ce connecteur femelle nécessite des longueurs de dénudage entre 8 et 9 mm. Ce produit utilise la technologie Push-in CAGE CLAMP®. La technologie de connexion universelle Push-in CAGE CLAMP® pour tous types de conducteurs apporte l'avantage supplémentaire d'une connexion directe. Les conducteurs monobrins et multibrins munis d'embouts d'extrémité peuvent être insérés directement et sans outil dans le point de serrage. Les dimensions sont de largeur x hauteur x profondeur 30,04 x 13,5 x 20,4 mm. Ce connecteur femelle est adapté aux sections de conducteur de 0,2 mm² à 1,5 mm² en fonction du type de câble. Le crochet d'accroche est fait en un ressort en acier Chrome-Nickel (CrNi), le boîtier orange en Polyamide (PA66) assure l'isolation et les contacts sont en alliage de cuivre. La surface des contacts est constituée d'Étain. Pour ce connecteur femelle, l'actionnement s'effectue par bouton-poussoir. Les connecteurs pour circuits imprimés sont conçus pour être installés traversant, en surface et peuvent être fixés avec une bride de fixation.

## Remarques

Remarque de sécurité 1

Le MCS – *MULTI CONNECTION SYSTEM* – est selon DIN EN 61984 un connecteur sans capacité de coupure. Conformément aux prescriptions d'utilisation, il faut éviter la connexion/déconnexion des connecteurs sous tension ou en charge. Dans la direction du flux d'énergie dans le câblage du circuit, les connecteurs doivent être appliqués de sorte que les connecteurs mâles dans l'état non enfiché, pouvant être touchés, ne soient pas sous tension.

Variantes pour Ex i :

autres nombres de pôles  
Surfaces du contact dorées ou partiellement dorées.  
D'autres variantes peuvent être demandées au service commercial de WAGO ou, si nécessaire, configurées sur <https://configurator.wago.com>.

## Données électriques

Données de référence selon	IEC/EN 60664-1		
Overvoltage category	III	III	II
Pollution degree	3	2	2
Tension de référence	160 V	160 V	320 V
Tension assignée de tenue aux chocs	2,5 kV	2,5 kV	2,5 kV
Courant de référence	10 A	10 A	10 A

Données d'approbation selon	UL 1059		
Use group	B	C	D
Tension de référence	300 V	-	300 V
Courant de référence	10 A	-	10 A

Données d'approbation selon	CSA		
Use group	B	C	D
Tension de référence	300 V	-	300 V
Courant de référence	10 A	-	10 A

## Données de raccordement

Points de serrage	4
Nombre total des potentiels	4
Nombre de types de connexion	1
nombre des niveaux	1

Connexion 1	
Technique de connexion	Push-in CAGE CLAMP®
Type d'actionnement	Bouton-poussoir
Sens d'actionnement 1	Manipulation dans le même axe que le conducteur
Conducteur rigide	0,2 ... 1,5 mm <sup>2</sup> / 24 ... 16 AWG
Conducteur souple	0,2 ... 1,5 mm <sup>2</sup> / 24 ... 16 AWG
Conducteurs souples ; avec embout d'extrémité isolé	0,25 ... 0,75 mm <sup>2</sup>
Conducteurs souples ; avec embout d'extrémité sans isolation plastique	0,25 ... 1,5 mm <sup>2</sup>
Longueur de dénudage	8 ... 9 mm / 0.31 ... 0.35 inch
Nombre de pôles	4
Axe du conducteur vers la prise	0°

## Données géométriques

Pas	3,81 mm / 0.15 inch
Largeur	30,04 mm / 1.183 inch
Hauteur	13,5 mm / 0.531 inch
Profondeur	20,4 mm / 0.803 inch

### Données mécaniques

codage variable	Oui
Type de fixation	Bride de fixation
Type de montage	Montage traversant Montage en surface
Protection contre une éventuelle torsion	Oui

### Connexion

Version de contact dans le domaine des connecteurs	Connecteur femelle
Type de connexion de connecteur	pour conducteur
Protection contre l'inversion	Oui

### Données du matériau

Remarque Données du matériau	<a href="#">Vous trouverez ici des informations sur les spécifications de matériel</a>
Couleur	orange
Groupe du matériau isolant	I
Matière isolante Boîtier principal	Polyamide (PA66)
Classe d'inflammabilité selon UL94	V0
Matériau des ressorts de serrage	Ressort en acier Chrome-Nickel (CrNi)
Matériau du contact	Alliage de cuivre
Surface du contact	Étain
Charge calorifique	0,104 MJ
Poids	4,8 g

### Conditions d'environnement

Plage de températures limites	-60 ... +100 °C
Température d'utilisation	-35 ... +60 °C

### Données commerciales

Product Group	3 (Connecteurs multisystèmes)
eCl@ss 10.0	27-44-03-09
eCl@ss 9.0	27-44-03-09
ETIM 9.0	EC002638
ETIM 8.0	EC002638
Unité d'emb. (SUE)	50 pce(s)
Type d'emballage	Carton
Pays d'origine	PL
GTIN	4055143296793
Numéro du tarif douanier	85366990990

### Conformité environnementale du produit

État de conformité RoHS	Compliant, No Exemption
-------------------------	-------------------------

## Approbations / certificats

### Homologations générales



Homologation	Norme	Nom du certificat
CCA DEKRA Certification B.V.	IEC 61984	NL-23611
CCA DEKRA Certification B.V.	EN 61984	2147056.01
CSA DEKRA Certification B.V.	C22.2 No. 158	2314554
UL Underwriters Laboratories Inc.	UL 1977	E 45171
UR Underwriters Laboratories Inc.	UL 1059	E45172

## Téléchargements

### Conformité environnementale du produit

#### Recherche de conformité

Environmental Product Compliance  
2734-204/031-000



## Documentation

### Informations complémentaires

Technical Section

03.04.2019

pdf

2027.26 KB



## Données CAD/CAE

### Données CAD

2D/3D Models  
2734-204/031-000



### Données CAE

ZUKEN Portal  
2734-204/031-000



## 1 Produits correspondants

### 1.1 Produit complémentaire

#### 1.1.1 Connecteur mâle



##### Réf.: 734-334

Connecteur mâle pour 1 conducteur; CA-GE CLAMP®; 1,5 mm<sup>2</sup>; Pas 3,81 mm; 4 pôles; 100% protégé contre l'inversion; 1,50 mm<sup>2</sup>; orange



##### Réf.: 734-264

Connecteur mâle THT; Broche à souder 1,0 x 1,0 mm; Coudé; 100% protégé contre l'inversion; Pas 3,81 mm; 4 pôles; orange



##### Réf.: 734-234

Connecteur mâle THT; Broche à souder 1,0 x 1,0 mm; Droit; 100% protégé contre l'inversion; Pas 3,81 mm; 4 pôles; orange

## 1.2 Accessoires en option

### 1.2.1 Décharge de traction

#### 1.2.1.1 Plaque de décharge de traction



**Réf.: 734-227**

Plaque de décharge de traction; pour connecteurs femelles et mâles; Largeur 6 mm; d'une pièce; Pas 3,81 mm; orange

## 1.2.3 Montage

### 1.2.3.1 Matériel de montage



**Réf.: 209-147**

Vis autotaraudeuse



**Réf.: 231-194**

Vis autotaraudeuse; B 2,2x13, trou de fixation R̄ 1,8 mm



**Réf.: 231-295**

Vis avec écrou



**Réf.: 231-195**

Vis avec écrou; M2x12, pour bride de fixation

## 1.2.4 Outil

### 1.2.4.1 Outil de manipulation



**Réf.: 734-190**

Outil de manipulation universel; naturel



**Réf.: 734-230**

Outil de manipulation; à partir de matière isolante; 1 raccord; blanc



**Réf.: 734-191**

Outil de manipulation; à partir de matière isolante; 1 raccord; solitaire; noir



**Réf.: 210-719**

Outil de manipulation; lame 2,5 x 0,4 mm; avec tige partiellement isolée



**Réf.: 210-647**

Outil de manipulation; lame 2,5 x 0,4 mm; avec tige partiellement isolée; multicolore



**Réf.: 734-231**

Outil de manipulation; noir



**Réf.: 210-251**

Outil de manipulation; pour MCS MICRO et MINI avec connexion CAGE CLAMP®; jaune



**Réf.: 210-250**

Outil de manipulation; pour MCS MINI et MIDI avec connexion CAGE CLAMP®; rouge

## Indications de manipulation

### Raccorder le conducteur

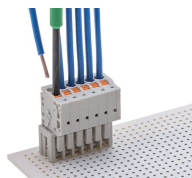

Raccordement du conducteur. Connexion Push-in CAGE CLAMP® – conducteur souple avec action par poussoir

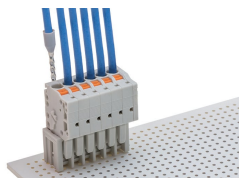

Les conducteurs rigides et les conducteurs souples munis d'embout d'extrémité peuvent être insérés directement.

## Tester

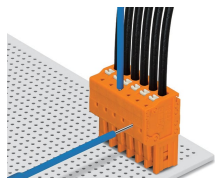

Tester avec broche de test Ø 1 mm, 735-500.  
Connexion Push-in CAGE CLAMP® – enfichage dans le sens du raccordement du conducteur

## Repérage

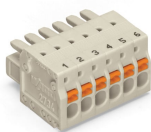

Marquage par impression directe ou avec bandes adhésives.

## Montage

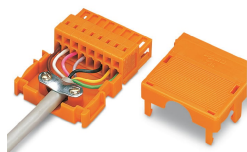

Boîtier de décharge de traction, pour connecteurs mâles et femelles avec connexion CAGE CLAMP® pour la série 734