

## Fiche technique | Référence: 2022-1802

Borne de base à 4 broches; Pour rail 35 x 15 et 35 x 7,5; orange

<https://www.wago.com/2022-1802>

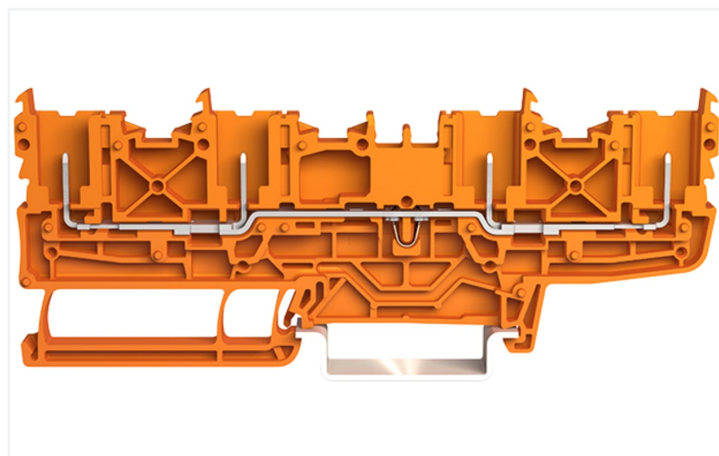
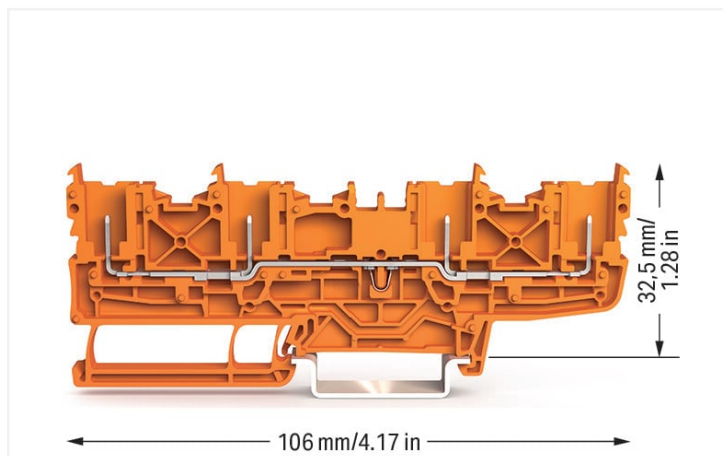

Couleur: ■ orange

Borne de passage série 2022, orange

La borne de passage au numéro d'article 2022-1802, assure un branchement rapide et fiable. Qu'il s'agisse d'applications industrielles ou d'applications dans les bâtiments, les bornes de passage pour conducteurs permettent de connecter les conducteurs électriques rapidement et en toute sécurité. Selon le modèle, elles sont adaptées pour le câblage continu classique ou les distributions de potentiel. Ces bornes sur rail enfichables à la tension nominale de 690 V sont adaptées à des courants électriques allant jusqu'à 24 A. Le boîtier orange en Polyamide (PA66) assure l'isolation. Le montage s'effectue en rail 35.

### Remarques

Remarque de sécurité 1

A separator plate (Item No. 209-191) or a 10 mm end stop (Item No. 249-117) must be placed at the end of a WAGO X-COM®-SYSTEM terminal strip.

### Données électriques

Données de référence selon	IEC/EN 60947-7-1		
Overvoltage category	III	III	II
Pollution degree	3	2	2
Tension de référence	690 V	-	-
Tension assignée de tenue aux chocs	6 kV	-	-
Courant de référence	24 A	-	-

Données d'approbation selon	UL 1059		
Use group	B	C	D
Tension de référence	600 V	600 V	-
Courant de référence	20 A	20 A	-

Données d'approbation selon	CSA 22.2 No 158		
Use group	B	C	D
Tension de référence	-	600 V	-
Courant de référence	-	20 A	-

Puissance dissipée	
Puissance dissipée, par pôle (Potentiel)	0.7661 W
Courant de référence $I_N$ pour l'indication de la puissance dissipée	24 A

### Données de raccordement

Logements pour connecteur femelle	4
Nombre total des potentiels	1
nombre des niveaux	1

### Données géométriques

Largeur	5,2 mm / 0.205 inch
Hauteur	106 mm / 4.173 inch
Prof. à partir du niveau supérieur du rail	32,5 mm / 1.28 inch

### Données mécaniques

Mode de construction	forme horizontale
Type de montage	Rail 35
Niveau de repérage	Repérage central/latéral

### Données du matériau

Remarque Données du matériau	<a href="#">Vous trouverez ici des informations sur les spécifications de matériel</a>
Couleur	orange
Groupe du matériau isolant	I
Matière isolante Boîtier principal	Polyamide (PA66)
Classe d'inflammabilité selon UL94	V0
Charge calorifique	0 MJ
Poids	11,8 g

### Conditions d'environnement

Température d'utilisation continue	-60 ... +105 °C	<b>Test d'environnement (conditions environnementales)</b>
		Spécification de test Applications ferroviaire Véhicules Matériel électronique
		DIN EN 50155 (VDE 0115-200):2022-06
		Exécution de test Applications ferroviaires - Matériels d'exploitation de véhicules ferroviaires - Tests pour vibrations et chocs
		DIN EN 61373 (VDE 0115-0106):2011-04
		Spectre/site de montage
		Test de durée de vie catégorie 1, classe A/B
		Test de fonctionnement avec oscillations sous forme de bruit
		Test réussi selon le point 8 de la norme.
		Fréquence
		$f_1 = 5 \text{ Hz bis } f_2 = 150 \text{ Hz}$ $f_1 = 5 \text{ Hz bis } f_2 = 150 \text{ Hz}$
		Accélération
		0,101g (niveau de test le plus élevé utilisé pour tous les axes) 0,572g (niveau de test le plus élevé utilisé pour tous les axes) 5g (niveau de test le plus élevé utilisé pour tous les axes)
		Durée de test par axe
		10 min. 5 h
		Directions de test
		Axes X, Y et Z Axes X, Y et Z Axes X, Y et Z
		Surveillance des défauts de contact/interruptions de contact
		réussi
		Mesure de la chute de tension avant et après chaque axe
		réussi
		Test de durée de vie simulé grâce à des niveaux accrus d'oscillations sous forme de bruit
		Test réussi selon le point 9 de la norme.
		Champ d'application élargi : surveillance des défauts de contact/interruptions de contact
		réussi réussi
		Champ d'application élargi : mesure de la chute de tension avant et après chaque axe
		réussi réussi
		Essai de choc
		Test réussi selon le point 10 de la norme
		Forme du choc
		Demi-sinusoidal

### Test d'environnement (conditions environnementales)

Durée du choc	30 ms
Nombre de chocs de l'axe	3 pos. et 3 neg.
Résistance aux vibrations et aux chocs sur les équipements des véhicules ferroviaires	réussi

### Données commerciales

ETIM 9.0	EC000897
ETIM 8.0	EC000897
Unité d'emb. (SUE)	50 pce(s)
Type d'emballage	Carton
Pays d'origine	CN
GTIN	4055143927116
Numéro du tarif douanier	85369010000

### Conformité environnementale du produit

État de conformité RoHS	Compliant, No Exemption
-------------------------	-------------------------

### Approbations / certificats

#### Homologations générales



Homologation	Norme	Nom du certificat
CCA DEKRA Certification B.V.	C22.2 No. 158	2437422
CCA DEKRA Certification B.V.	EN 60947	NTR CCA NL-7864
KEMA/KEUR DEKRA Certification B.V.	EN 60947	71-116567
UL Underwriters Laboratories Inc.	UL 1059	E45172

#### Déclarations de conformité et de fabricant



Homologation	Norme	Nom du certificat
Railway WAGO GmbH & Co. KG	-	Z00004394.000

### Téléchargements

#### Conformité environnementale du produit

##### Recherche de conformité

Environmental Product  
Compliance 2022-1802





## Documentation

### Informations complémentaires

Technical Section	pdf 2246.92 KB	
-------------------	-------------------	---

### Texte complémentaire

2022-1802	20.05.2019	xml 4.30 KB	
2022-1802	20.05.2019	docx 14.97 KB	

## Données CAD/CAE

### Données CAD

2D/3D Models 2022-1802	
---------------------------	---

### Données CAE

ZUKEN Portal 2022-1802	
---------------------------	---

## 1 Produits correspondants

### 1.1 Produit complémentaire

#### 1.1.1 Connecteur femelle



##### Réf.: 2022-101

Connecteur femelle pour 1 conducteur;  
Push-in CAGE CLAMP®; 4 mm²; Pas 5,2 mm; 1 pôle; 4,00 mm²; gris

##### Réf.: 2022-101/000-012

Connecteur femelle pour 1 conducteur;  
Push-in CAGE CLAMP®; 4 mm²; Pas 5,2 mm; 1 pôle; 4,00 mm²; orange

### 1.3 Accessoires en option

#### 1.3.1 Butée d'arrêt sans vis

##### 1.3.1.1 Matériel de montage



##### Réf.: 249-117

Butée d'arrêt sans vis; Largeur 10 mm;  
Pour rail 35 x 15 et 35 x 7,5; gris

##### Réf.: 249-116

Butée d'arrêt sans vis; Largeur 6 mm; Pour  
rail 35 x 15 et 35 x 7,5; gris

### 1.3.2 Codage

#### 1.3.2.1 Codage



##### Réf.: 2022-100

Support avec 6 détrompeurs; pour le codage des connecteurs femelles; orange

### 1.3.3 Conducteurs de pontage enfichables

#### 1.3.3.1 Contact de pontage



Réf.: [2009-414](#)

Conducteurs de pontage enfichables; 1,5 mm<sup>2</sup>; isolé; longueur 110 mm; noir



Réf.: [2009-414/000-005](#)

Conducteurs de pontage enfichables; 1,5 mm<sup>2</sup>; isolé; longueur 110 mm; noir



Réf.: [2009-416](#)

Conducteurs de pontage enfichables; 1,5 mm<sup>2</sup>; isolé; longueur 250 mm; noir



Réf.: [2009-414/000-006](#)

Conducteurs de pontage enfichables; isolé; longueur 110 mm; noir



Réf.: [2009-412](#)

Conducteurs de pontage enfichables; isolé; Longueur 60 mm; noir

### 1.3.4 Contact de pontage

#### 1.3.4.1 Contact de pontage



Réf.: [2002-405/011-000](#)

Contact de pontage en étoile; 3 raccords; isolé; gris clair



Réf.: [2002-406/020-000](#)

Contact de pontage sous forme de triangle; isolé; gris clair



Réf.: [2002-410/000-006](#)

Contact de pontage; 10 raccords; isolé; bleu



Réf.: [2002-410](#)

Contact de pontage; 10 raccords; isolé; gris clair



Réf.: [2002-410/000-005](#)

Contact de pontage; 10 raccords; isolé; rouge



Réf.: [2002-402/000-006](#)

Contact de pontage; 2 raccords; isolé; bleu



Réf.: [2002-402](#)

Contact de pontage; 2 raccords; isolé; gris clair



Réf.: [2002-402/000-005](#)

Contact de pontage; 2 raccords; isolé; rouge



Réf.: [2002-403/000-006](#)

Contact de pontage; 3 raccords; isolé; bleu



Réf.: [2002-403](#)

Contact de pontage; 3 raccords; isolé; gris clair



Réf.: [2002-403/000-005](#)

Contact de pontage; 3 raccords; isolé; rouge



Réf.: [2002-404/000-006](#)

Contact de pontage; 4 raccords; isolé; bleu



Réf.: [2002-404](#)

Contact de pontage; 4 raccords; isolé; gris clair



Réf.: [2002-404/000-005](#)

Contact de pontage; 4 raccords; isolé; rouge



Réf.: [2002-405/000-006](#)

Contact de pontage; 5 raccords; isolé; bleu



Réf.: [2002-405](#)

Contact de pontage; 5 raccords; isolé; gris clair



Réf.: [2002-405/000-005](#)

Contact de pontage; 5 raccords; isolé; rouge



Réf.: [2002-406/000-006](#)

Contact de pontage; 6 raccords; isolé; bleu



Réf.: [2002-406](#)

Contact de pontage; 6 raccords; isolé; gris clair



Réf.: [2002-406/000-005](#)

Contact de pontage; 6 raccords; isolé; rouge



Réf.: [2002-407/000-006](#)

Contact de pontage; 7 raccords; isolé; bleu



Réf.: [2002-407](#)

Contact de pontage; 7 raccords; isolé; gris clair



Réf.: [2002-407/000-005](#)

Contact de pontage; 7 raccords; isolé; rouge



Réf.: [2002-408/000-006](#)

Contact de pontage; 8 raccords; isolé; bleu



Réf.: [2002-408](#)

Contact de pontage; 8 raccords; isolé; gris clair



Réf.: [2002-408/000-005](#)

Contact de pontage; 8 raccords; isolé; rouge



Réf.: [2002-409/000-006](#)

Contact de pontage; 9 raccords; isolé; bleu



Réf.: [2002-409](#)

Contact de pontage; 9 raccords; isolé; gris clair



Réf.: [2002-409/000-005](#)

Contact de pontage; 9 raccords; isolé; rouge



Réf.: [2002-440](#)

Contact de pontage; de 1 à 10; isolé; gris clair



Réf.: [2002-433](#)

Contact de pontage; de 1 à 3; isolé; gris clair



Réf.: [2002-434](#)

Contact de pontage; de 1 à 4; isolé; gris clair



Réf.: [2002-435](#)

Contact de pontage; de 1 à 5; isolé; gris clair



Réf.: [2002-436](#)

Contact de pontage; de 1 à 6; isolé; gris clair



Réf.: [2002-437](#)

Contact de pontage; de 1 à 7; isolé; gris clair



Réf.: [2002-438](#)

Contact de pontage; de 1 à 8; isolé; gris clair

### 1.3.4.1 Contact de pontage



**Réf.: 2002-439**  
Contact de pontage; de 1 à 9; isolé; gris clair

**Réf.: 2002-400**  
Pontage sans fin; 2 raccords; isolé; gris clair

**Réf.: 2002-413**  
Pontage sans fin; 3 raccords; isolé; gris clair

**Réf.: 2002-415**  
Pontage sans fin; 5 raccords; isolé; gris clair



**Réf.: 2002-423/000-006**  
Pontage sans fin; de 1 à 3; isolé; bleu

**Réf.: 2002-423**  
Pontage sans fin; de 1 à 3; isolé; gris clair

**Réf.: 2002-423/000-005**  
Pontage sans fin; de 1 à 3; isolé; rouge

**Réf.: 2002-424/000-006**  
Pontage sans fin; de 1 à 4; isolé; bleu



**Réf.: 2002-424**  
Pontage sans fin; de 1 à 4; isolé; gris clair

**Réf.: 2002-424/000-005**  
Pontage sans fin; de 1 à 4; isolé; rouge

**Réf.: 2002-480**  
Ponts intercalables; 10 raccords; isolé; gris clair

**Réf.: 2002-481**  
Ponts intercalables; 11 raccords; isolé; gris clair



**Réf.: 2002-482**  
Ponts intercalables; 12 raccords; isolé; gris clair

**Réf.: 2002-473/011-000**  
Ponts intercalables; 2 raccords; de 1 à 3; isolé; gris clair

**Réf.: 2002-472**  
Ponts intercalables; 2 raccords; isolé; gris clair

**Réf.: 2002-473**  
Ponts intercalables; 3 raccords; isolé; gris clair



**Réf.: 2002-475/011-000**  
Ponts intercalables; 3 raccords; isolé; gris clair

**Réf.: 2002-474**  
Ponts intercalables; 4 raccords; isolé; gris clair

**Réf.: 2002-475**  
Ponts intercalables; 5 raccords; isolé; gris clair

**Réf.: 2002-476**  
Ponts intercalables; 6 raccords; isolé; gris clair



**Réf.: 2002-477**  
Ponts intercalables; 7 raccords; isolé; gris clair

**Réf.: 2002-478**  
Ponts intercalables; 8 raccords; isolé; gris clair

**Réf.: 2002-479**  
Ponts intercalables; 9 raccords; isolé; gris clair

**Réf.: 2002-477/011-000**  
Ponts intercalables; isolé; gris clair



**Réf.: 2002-479/011-000**  
Ponts intercalables; isolé; gris clair

**Réf.: 2002-481/011-000**  
Ponts intercalables; isolé; gris clair

### 1.3.5 Outil

#### 1.3.5.1 Outil de manipulation



**Réf.: 210-720**  
Outil de manipulation; lame 3,5 x 0,5 mm; avec tige partiellement isolée; multicolore

### 1.3.6 Rail

#### 1.3.6.1 Matériel de montage



**Réf.: 210-114**  
Rail acier; 35 x 15; épaisseur 1,5 mm; longueur 2 m; non perforé; d'après EN 60715; couleurs argent

**Réf.: 210-197**  
Rail acier; 35 x 15; épaisseur 1,5 mm; longueur 2 m; perforé; d'après EN 60715; couleurs argent

**Réf.: 210-118**  
Rail acier; 35 x 15; épaisseur 2,3 mm; longueur 2 m; non perforé; d'après EN 60715; couleurs argent

**Réf.: 210-113**  
Rail acier; 35 x 7,5; épaisseur 1 mm; longueur 2 m; non perforé; d'après EN 60715; couleurs argent



**Réf.: 210-115**  
Rail acier; 35 x 7,5; épaisseur 1 mm; longueur 2 m; perforé; d'après EN 60715; Largeur de trou 18 mm; pas des trous 25 mm; couleurs argent

**Réf.: 210-112**  
Rail acier; 35 x 7,5; épaisseur 1 mm; longueur 2 m; perforé; d'après EN 60715; Largeur de trou 25 mm; pas des trous 36 mm; couleurs argent

**Réf.: 210-196**  
Rail aluminium; 35 x 8,2; épaisseur 1,6 mm; longueur 2 m; non perforé; d'après EN 60715; couleurs argent

**Réf.: 210-198**  
Rail en cuivre; 35 x 15; épaisseur 2,3 mm; longueur 2 m; non perforé; d'après EN 60715; couleurs cuivre

### 1.3.7 Repérage

#### 1.3.7.1 Adaptateur de repérage



Réf.: 2002-161

Adaptateur; gris

Réf.: 2009-198

Adaptateur; gris

#### 1.3.7.2 Bande de repérage



Réf.: 2009-110

Bandes de marquage; pour Smart Printer; sur rouleau; non extensible; vierge; encliquetable; blanc

#### 1.3.7.3 Étiquette de marquage



Réf.: 248-501

Carte de repérage mini WSB; en carte; non extensible; vierge; encliquetable; blanc

Réf.: 793-5501

Carte de repérage WMB; en carte; largeur des bornes 5 - 17,5 mm; extensible 5 - 5,2 MM; vierge; encliquetable; blanc

Réf.: 2009-145

Mini-WSB Inline; pour Smart Printer; 1700 pièces sur rouleau; extensible 5 - 5,2 MM; vierge; encliquetable; blanc

Réf.: 2009-115

WMB-Inline; pour Smart Printer; 1500 pièces sur rouleau; extensible 5 - 5,2 MM; vierge; encliquetable; blanc

#### 1.3.7.4 Porte-étiquettes de groupe



Réf.: 2009-191

Porte-étiquettes de groupe; gris

Réf.: 2009-192

Porte-étiquettes de groupe; gris

Réf.: 2009-193

Porte-étiquettes de groupe; gris

## Indications de manipulation

### Montage

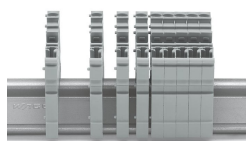

Assembler les bornes de base encliquetées sur le rail.

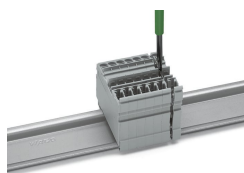

Ouvrir l'ensemble à l'aide d'un outil de manipulation (lame 3,5 x 0,5 mm).

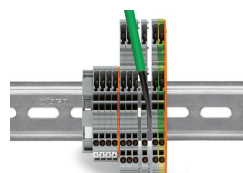

Les bornes encliquetées entre elles sont séparées à l'aide d'un outil de manipulation et dissociées l'une de l'autre.

### Pontage

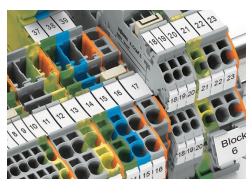

Les bornes X-COM®S-SYSTEM peuvent être pontées avec les bornes TOPJOB® S avec le même système de pontage. Un raccordement aux bornes TOPJOB® S est également possible par plaque d'extrémité. Les bornes des séries 2020 et 2022 sont combinables. Les canaux de pontage des deux séries se trouvent sur le même niveau.

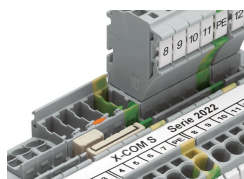

Association de peignes de pontage

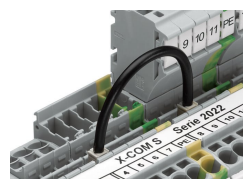

Pontage avec conducteurs de pontage

## Tester

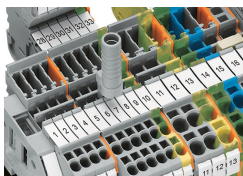

Adaptateur de test (2009-174) pour fiche de contrôle 4 mm ou fiche banane, convient aussi pour bornes X-COM®S-SYSTEM-MINI.

## Codage

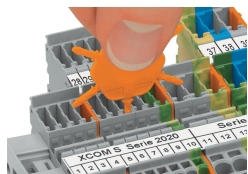

Insérer et tourner le détrompeur dans le logement de codage souhaité.



Codage des connecteurs femelles, séparer la tige de codage souhaitée du connecteur femelle à l'aide d'un outil approprié.

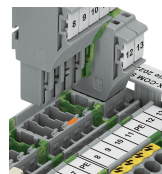

Placer un détrompeur (2022-100) à l'emplacement approprié sur la borne de base.

## Repérage

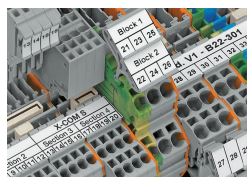

Repérage clair grâce à la bande de repérage

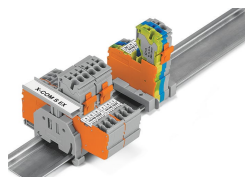

Repérage de groupe avec porte-étiquettes de groupe réglable en hauteur (2009-163)

## Sécurité

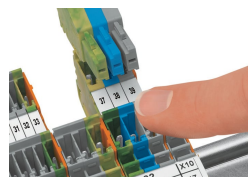

Les bornes de base et connecteurs femelles sont protégées contre les contacts accidentels.