

## Fiche technique | Référence: 2000-5477/1102-953

Borne d'alimentation pour capteurs, 4 conducteurs; LED verte; avec connexion de mise à la terre; 1 mm<sup>2</sup>; Push-in CAGE CLAMP®; 1,00 mm<sup>2</sup>; orange

<https://www.wago.com/2000-5477/1102-953>

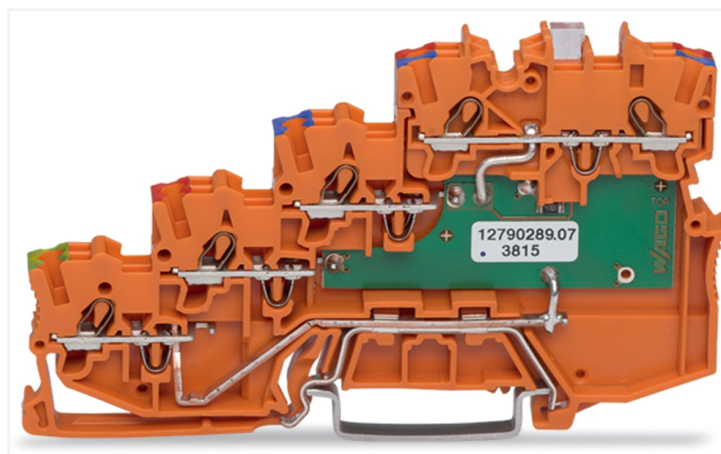
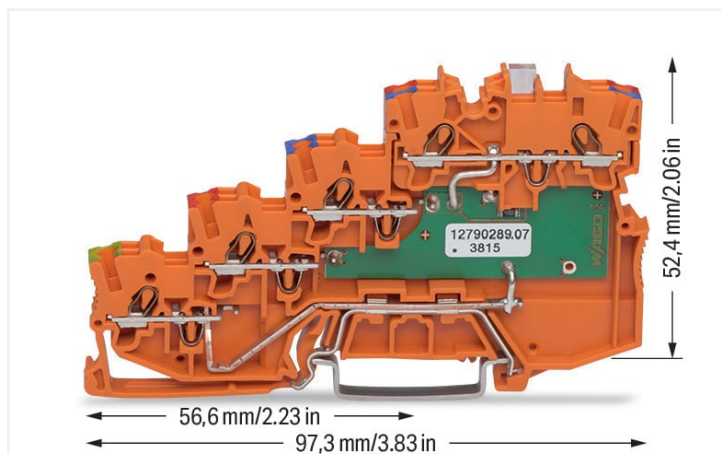

Couleur: ■ orange

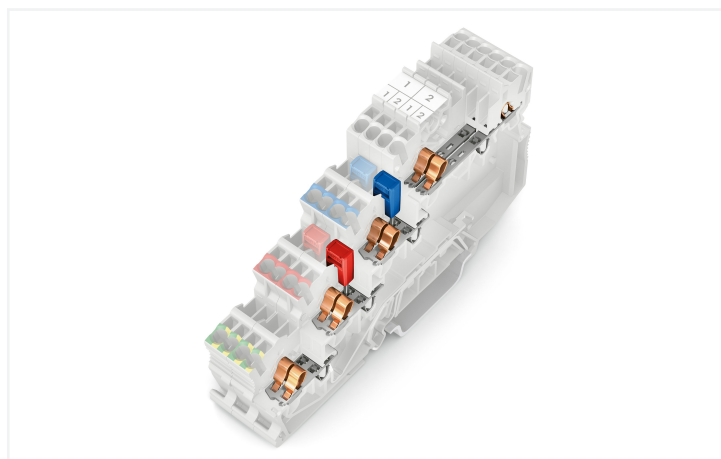

Identique à la figure

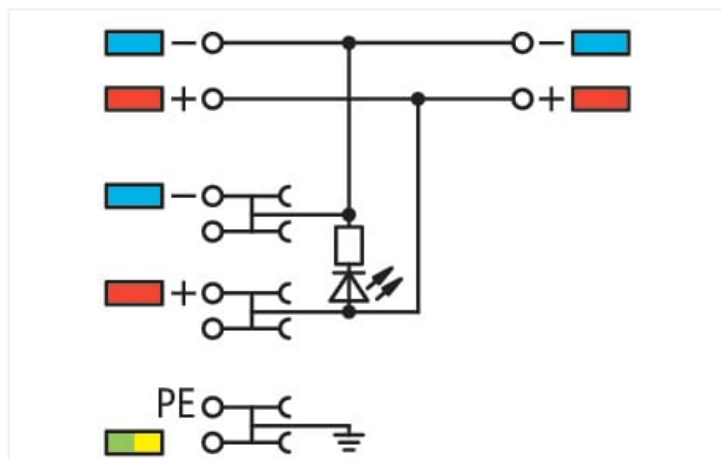

2000-5477/1102-953

Sensor supply terminal block série 2000 avec Push-in CAGE CLAMP®

Le sensor supply terminal block portant le numéro d'article 2000-5477/1102-953, assure une installation électrique impeccable. Ce sensor supply terminal block nécessite une longueur de dénudage entre 9 à 11 mm pour le raccordement au conducteur. Ce produit se base sur la technologie Push-in CAGE CLAMP®. Push-in CAGE CLAMP® est une technologie de connexion universelle pour tous types de conducteurs avec l'avantage supplémentaire du branchement direct : Push-in. Les conducteurs monobrins ainsi que les conducteurs fins avec embout d'extrémité peuvent être branchés directement sans outil. Un prétraitement des conducteurs, par exemple par le sertissage d'embouts, n'est pas nécessaire. Ce sensor supply terminal block est adapté aux sections de conducteur de 0.14 mm<sup>2</sup> à 1.5 mm<sup>2</sup> en fonction du type de câble. Le boîtier orange en Polyamide (PA66) assure l'isolation. Le montage s'effectue en rail 35.

### Données électriques

Données de référence selon	IEC/EN 60947-7-1		
Overvoltage category	III	III	II
Pollution degree	3	2	2
Tension de référence	250 V	-	-
Tension assignée de tenue aux chocs	4 kV	-	-
Courant de référence	13,5 A	-	-

Données d'approbation selon	UL 1059		
Use group	B	C	D
Tension de référence	24 V	-	24 V
Courant de référence	15 A	-	15 A

Données d'approbation selon	CSA 22.2 No 158		
Use group	B	C	D
Tension de référence	-	24 V	-
Courant de référence	-	10 A	-

Puissance dissipée	
Puissance dissipée, par pôle (Potentiel)	0.4338 W
Courant de référence $I_N$ pour l'indication de la puissance dissipée	13.5 A
Valeur de résistance pour l'indication de la puissance dissipée en fonction du courant	0.00238 $\Omega$

Général	
Type de la tension 1	DC
Tension nominale	24 V

Données de raccordement		Connexion 1	
Points de serrage	10	Technique de connexion	Push-in CAGE CLAMP®
Nombre total des potentiels	5	Type d'actionnement	Outil de manipulation
nombre des niveaux	4	Matière plastique conducteur raccordable	Cuivre
Nombre logements de pontage	4	Section nominale	1 mm <sup>2</sup>
		Conducteur rigide	0,14 ... 1,5 mm <sup>2</sup> / 24 ... 16 AWG
		Conducteur rigide ; enfichage direct	0,5 ... 1,5 mm <sup>2</sup> / 20 ... 16 AWG
		Conducteur souple	0,14 ... 1,5 mm <sup>2</sup> / 24 ... 16 AWG
		Conducteurs souples ; avec embout d'extrémité isolé	0,14 ... 0,75 mm <sup>2</sup> / 24 ... 18 AWG
		Conducteur souple ; avec embout d'extrémité, directement enfichable	0,5 ... 0,75 mm <sup>2</sup> / 20 ... 18 AWG
		Remarque (Section de conducteur)	En fonction de la nature du conducteur, un conducteur de section inférieure peut également être insérable directement.
		Longueur de dénudage	9 ... 11 mm / 0.35 ... 0.43 inch
		Sens du câblage	Câblage frontal

Données géométriques	
Largeur	7 mm / 0.276 inch
Hauteur	97,3 mm / 3.831 inch
Prof. à partir du niveau supérieur du rail	52,4 mm / 2.063 inch

Données mécaniques	
Type de montage	Rail 35
Niveau de repérage	Repérage central/latéral

Données du matériau	
Remarque Données du matériau	<a href="#">Vous trouverez ici des informations sur les spécifications de matériel</a>
Couleur	orange
Groupe du matériau isolant	I
Matière isolante Boîtier principal	Polyamide (PA66)
Classe d'inflammabilité selon UL94	V0
Charge calorifique	0,323 MJ
Poids	21,6 g

## Conditions d'environnement

Température d'utilisation	-35 ... +85 °C
Température d'utilisation continue	-60 ... +105 °C

## Test d'environnement (conditions environnementales)

Spécification de test Applications ferroviaire Véhicules Matériel électronique	DIN EN 50155 (VDE 0115-200):2022-06
Exécution de test Applications ferroviaires - Matériels d'exploitation de véhicules ferroviaires - Tests pour vibrations et chocs	DIN EN 61373 (VDE 0115-0106):2011-04
Spectre/site de montage	Test de durée de vie catégorie 1, classe A/B
Test de fonctionnement avec oscillations sous forme de bruit	Test réussi selon le point 8 de la norme.
Fréquence	$f_1 = 5 \text{ Hz bis } f_2 = 150 \text{ Hz}$ $f_1 = 5 \text{ Hz bis } f_2 = 150 \text{ Hz}$
Accélération	0,101g (niveau de test le plus élevé utilisé pour tous les axes) 0,572g (niveau de test le plus élevé utilisé pour tous les axes) 5g (niveau de test le plus élevé utilisé pour tous les axes)
Durée de test par axe	10 min. 5 h
Directions de test	Axes X, Y et Z Axes X, Y et Z Axes X, Y et Z
Surveillance des défauts de contact/interruptions de contact	réussi
Mesure de la chute de tension avant et après chaque axe	réussi
Test de durée de vie simulé grâce à des niveaux accrus d'oscillations sous forme de bruit	Test réussi selon le point 9 de la norme.
Champ d'application élargi : surveillance des défauts de contact/interruptions de contact	réussi réussi
Champ d'application élargi : mesure de la chute de tension avant et après chaque axe	réussi réussi
Essai de choc	Test réussi selon le point 10 de la norme
Forme du choc	Demi-sinusoïdal
Durée du choc	30 ms
Nombre de chocs de l'axe	3 pos. et 3 neg.
Résistance aux vibrations et aux chocs sur les équipements des véhicules ferroviaires	réussi

## Données commerciales

eCl@ss 10.0	27-14-11-28
eCl@ss 9.0	27-14-11-28
ETIM 9.0	EC000900
ETIM 8.0	EC000900
Unité d'emb. (SUE)	15 pce(s)
Type d'emballage	Carton
Pays d'origine	DE
GTIN	4055143452847
Numéro du tarif douanier	85369010000

### Conformité environnementale du produit

État de conformité RoHS

Compliant, No Exemption

### Approbations / certificats

#### Homologations générales



Homologation	Norme	Nom du certificat
CCA DEKRA Certification B.V.	EN 60947	NTR NL 7962
CSA DEKRA Certification B.V.	C22.2	2130762
KEMA/KEUR DEKRA Certification B.V.	EN 60947	71-125928
UL Underwriters Laboratories Inc.	UL 1059	E45172

#### Déclarations de conformité et de fabricant



Homologation	Norme	Nom du certificat
EU-Declaration of Conformity WAGO GmbH & Co. KG	-	-
Railway WAGO GmbH & Co. KG	-	Railway Ready
UK-Declaration of Conformity WAGO GmbH & Co. KG	-	-

### Téléchargements

#### Conformité environnementale du produit

##### Recherche de conformité

Environmental Product Compliance  
2000-5477/1102-953



### Documentation

#### Informations complémentaires

Technical Section pdf  
2246.92 KB

#### Texte complémentaire

2000-5477/1102-953	07.08.2018	docx 15.01 KB	
2000-5477/1102-953	19.02.2019	xml 3.91 KB	

### Données CAD/CAE

#### Données CAD

2D/3D Models  
2000-5477/1102-953

#### Données CAE

EPLAN Data Portal 2000-5477/1102-953	
ZUKEN Portal 2000-5477/1102-953	

## 1 Produits correspondants

### 1.2 Accessoires en option

#### 1.2.1 Butée d'arrêt sans vis

##### 1.2.1.1 Matériel de montage



Réf.: 249-117

Butée d'arrêt sans vis; Largeur 10 mm;  
Pour rail 35 x 15 et 35 x 7,5; gris



Réf.: 249-116

Butée d'arrêt sans vis; Largeur 6 mm; Pour  
rail 35 x 15 et 35 x 7,5; gris

### 1.2.2 Conducteurs de pontage enfichables

#### 1.2.2.1 Contact de pontage



Réf.: 2009-404

Conducteurs de pontage enfichables;  
0,75 mm<sup>2</sup>; isolé; longueur 110 mm; gris



Réf.: 2009-406

Conducteurs de pontage enfichables;  
0,75 mm<sup>2</sup>; isolé; longueur 250 mm; gris



Réf.: 2009-402

Conducteurs de pontage enfichables;  
0,75 mm<sup>2</sup>; isolé; Longueur 60 mm; gris

### 1.2.3 Contact de pontage

#### 1.2.3.1 Contact de pontage



Réf.: 210-123

Chaîne de pontage; isolé; bleu



Réf.: 210-103

Chaîne de pontage; isolé; noir



Réf.: 2000-405/011-000

Contact de pontage en étoile; 3 raccords;  
isolé; gris clair



Réf.: 2000-406/020-000

Contact de pontage sous forme de trian-  
gle; isolé; gris clair



Réf.: 2000-410/000-006

Contact de pontage; 10 raccords; isolé;  
bleu



Réf.: 2000-410

Contact de pontage; 10 raccords; isolé;  
gris clair



Réf.: 2000-410/000-005

Contact de pontage; 10 raccords; isolé;  
rouge



Réf.: 2000-402/000-006

Contact de pontage; 2 raccords; isolé;  
bleu



Réf.: 2000-402

Contact de pontage; 2 raccords; isolé;  
gris clair



Réf.: 2000-402/000-018

Contact de pontage; 2 raccords; isolé;  
jaune-vert



Réf.: 2000-402/000-005

Contact de pontage; 2 raccords; isolé;  
rouge



Réf.: 2000-403/000-006

Contact de pontage; 3 raccords; isolé;  
bleu



Réf.: 2000-403

Contact de pontage; 3 raccords; isolé;  
gris clair



Réf.: 2000-403/000-005

Contact de pontage; 3 raccords; isolé;  
rouge



Réf.: 2000-404/000-006

Contact de pontage; 4 raccords; isolé;  
bleu



Réf.: 2000-404

Contact de pontage; 4 raccords; isolé;  
gris clair



Réf.: 2000-404/000-005

Contact de pontage; 4 raccords; isolé;  
rouge



Réf.: 2000-405/000-006

Contact de pontage; 5 raccords; isolé;  
bleu



Réf.: 2000-405

Contact de pontage; 5 raccords; isolé;  
gris clair



Réf.: 2000-405/000-005

Contact de pontage; 5 raccords; isolé;  
rouge



Réf.: 2000-406/000-006

Contact de pontage; 6 raccords; isolé;  
bleu



Réf.: 2000-406

Contact de pontage; 6 raccords; isolé;  
gris clair



Réf.: 2000-406/000-005

Contact de pontage; 6 raccords; isolé;  
rouge



Réf.: 2000-407/000-006

Contact de pontage; 7 raccords; isolé;  
bleu



Réf.: 2000-407

Contact de pontage; 7 raccords; isolé;  
gris clair



Réf.: 2000-407/000-005

Contact de pontage; 7 raccords; isolé;  
rouge



Réf.: 2000-408/000-006

Contact de pontage; 8 raccords; isolé;  
bleu



Réf.: 2000-408

Contact de pontage; 8 raccords; isolé;  
gris clair

### 1.2.3.1 Contact de pontage



Réf.: 2000-408/000-005

Contact de pontage; 8 raccords; isolé; rouge



Réf.: 2000-409/000-006

Contact de pontage; 9 raccords; isolé; bleu



Réf.: 2000-409

Contact de pontage; 9 raccords; isolé; gris clair



Réf.: 2000-409/000-005

Contact de pontage; 9 raccords; isolé; rouge



Réf.: 2000-440

Contact de pontage; de 1 à 10; isolé; gris clair



Réf.: 2000-433/000-006

Contact de pontage; de 1 à 3; isolé; bleu



Réf.: 2000-433

Contact de pontage; de 1 à 3; isolé; gris clair



Réf.: 2000-433/000-005

Contact de pontage; de 1 à 3; isolé; rouge



Réf.: 2000-434

Contact de pontage; de 1 à 4; isolé; gris clair



Réf.: 2000-435

Contact de pontage; de 1 à 5; isolé; gris clair



Réf.: 2000-436

Contact de pontage; de 1 à 6; isolé; gris clair



Réf.: 2000-437

Contact de pontage; de 1 à 7; isolé; gris clair



Réf.: 2000-438

Contact de pontage; de 1 à 8; isolé; gris clair



Réf.: 2000-439

Contact de pontage; de 1 à 9; isolé; gris clair



### 1.2.5 Montage

#### 1.2.5.1 Capot de protection



Réf.: 709-156

Profil de recouvrement; typ. 3; approprié au support pour capot type 3; longueur 1 m; transparent

#### 1.2.5.2 Support de capot de protection



Réf.: 709-169

porteur du profil de recouvrement; typ. 3; avec vis de verrouillage et de fixation et avec boulon; pour bornes sur rail série 279 jusqu'à 282, 880; pour Mini-bornes sur rail, série 264; pour bornes pour capteurs et actionneurs, série 270; gris

### 1.2.6 Obturateur de protection avec signalisation de danger

#### 1.2.6.1 Couvercle



Réf.: 2000-115

Obturateur de protection avec signalisation de danger; pour 5 bornes; avec signalisation de danger; jaune

## 1.2.7 Outil

### 1.2.7.1 Outil de manipulation



**Réf.: 210-719**

Outil de manipulation; lame 2,5 x 0,4 mm; avec tige partiellement isolée



**Réf.: 210-648**

Outil de manipulation; lame 2,5 x 0,4 mm; avec tige partiellement isolée; Coudé; court



**Réf.: 210-647**

Outil de manipulation; lame 2,5 x 0,4 mm; avec tige partiellement isolée; multicolore

## 1.2.8 Rail

### 1.2.8.1 Matériel de montage



**Réf.: 210-114**

Rail acier; 35 x 15; épaisseur 1,5 mm; longueur 2 m; non perforé; d'après EN 60715; couleurs argent



**Réf.: 210-197**

Rail acier; 35 x 15; épaisseur 1,5 mm; longueur 2 m; perforé; d'après EN 60715; couleurs argent



**Réf.: 210-118**

Rail acier; 35 x 15; épaisseur 2,3 mm; longueur 2 m; non perforé; d'après EN 60715; couleurs argent



**Réf.: 210-113**

Rail acier; 35 x 7,5; épaisseur 1 mm; longueur 2 m; non perforé; d'après EN 60715; couleurs argent



**Réf.: 210-115**

Rail acier; 35 x 7,5; épaisseur 1 mm; longueur 2 m; perforé; d'après EN 60715; Largeur de trou 18 mm; pas des trous 25 mm; couleurs argent



**Réf.: 210-112**

Rail acier; 35 x 7,5; épaisseur 1 mm; longueur 2 m; perforé; d'après EN 60715; Largeur de trou 25 mm; pas des trous 36 mm; couleurs argent



**Réf.: 210-196**

Rail aluminium; 35 x 8,2; épaisseur 1,6 mm; longueur 2 m; non perforé; d'après EN 60715; couleurs argent



**Réf.: 210-198**

Rail en cuivre; 35 x 15; épaisseur 2,3 mm; longueur 2 m; non perforé; d'après EN 60715; couleurs cuivre

## 1.2.9 Repérage

### 1.2.9.1 Adaptateur de repérage



**Réf.: 2000-121**

Adaptateur; gris

### 1.2.9.2 Bande de repérage



**Réf.: 2009-110**

Bandes de marquage; pour Smart Printer; sur rouleau; non extensible; vierge; encliquetable; blanc

### 1.2.9.3 Étiquette de marquage



**Réf.: 793-3501**

Carte de repérage WMB; en carte; vierge; encliquetable; blanc



**Réf.: 2009-113**

WMB-Inline; pour Smart Printer; 2300 pièces sur rouleau; vierge; encliquetable; blanc



**Réf.: 2009-113/000-006**

WMB-Inline; pour Smart Printer; 2300 pièces sur rouleau; vierge; encliquetable; bleu



**Réf.: 2009-113/000-007**

WMB-Inline; pour Smart Printer; 2300 pièces sur rouleau; vierge; encliquetable; gris



**Réf.: 2009-113/000-002**

WMB-Inline; pour Smart Printer; 2300 pièces sur rouleau; vierge; encliquetable; jaune



**Réf.: 2009-113/000-012**

WMB-Inline; pour Smart Printer; 2300 pièces sur rouleau; vierge; encliquetable; orange



**Réf.: 2009-113/000-005**

WMB-Inline; pour Smart Printer; 2300 pièces sur rouleau; vierge; encliquetable; rouge



**Réf.: 2009-113/000-023**

WMB-Inline; pour Smart Printer; 2300 pièces sur rouleau; vierge; encliquetable; vert

### 1.2.9.3 Étiquette de marquage



Réf.: 2009-113/000-017

WMB-Inline; pour Smart Printer; 2300 pièces sur rouleau; vierge; encliquetable; vert clair

Réf.: 2009-113/000-024

WMB-Inline; pour Smart Printer; 2300 pièces sur rouleau; vierge; encliquetable; violet

### 1.2.9.4 Porte-étiquettes de groupe



Réf.: 2009-191

Porte-étiquettes de groupe; gris

### 1.2.10 Tester et mesurer

#### 1.2.10.1 Accessoire de test



Réf.: 2009-174

Adaptateur de test; pour fiche de test Ø 4 mm; pour tester les bornes sur rail TOPJOB®S; gris

Réf.: 2009-182

Prise de test; pour max. 2,5 mm<sup>2</sup>; pour le raccordement sans outil des conducteurs de contrôle individuels de 0,08; gris

### Indications de manipulation

#### Raccorder le conducteur



Tous les types de conducteurs en un clin d'œil

### Pontage

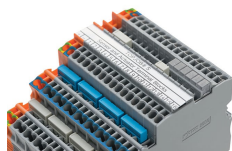

#### Pontage : niveaux de signal

Pontage des signaux avec peignes de pontage (série 2000), les versions avec une LED ne peuvent être pontées que dans un canal de pontage !  
Adaptateur de test TOPJOB®S utilisable dans tous les canaux de pontage !



Étage supérieur : deux signaux séparés entre eux



Pontage

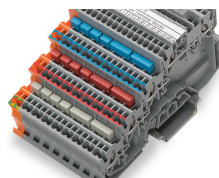
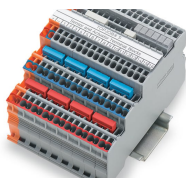

**Pontage : niveaux de potentiel**  
Pontage des potentiels avec des peignes de pontage de la série 2000

**Pontage : niveaux de potentiel**  
Pontage sans fin des potentiels avec des peignes de pontage (série 2000)

**Niveaux de potentiels** : deux possibilités de pontage l'un à côté de l'autre dans un rail de contact

Pontage

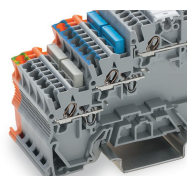

**Pontage de terre**  
Pour les bornes pour capteurs et actionneurs sans pied de contact à la terre avec le rail, la connexion à la terre peut se faire en réalisant un pontage avec une borne équipée du pied de mise à la terre.

Les peignes de pontage de couleur sont utilisés par ex. pour les bornes pour capteurs.

Tester

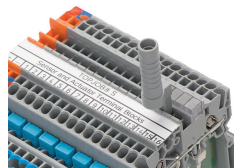
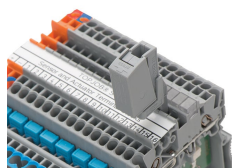

Tester avec prise de test (2009-182) (jusqu'à max. 42 V)

Tester avec prise de test (2009-174) (jusqu'à max. 42 V)

Application

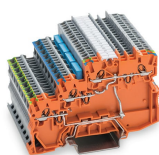

**Alimentation**  
Borne d'alimentation de couleur orange, de contour identique avec possibilité d'alimentation du côté panneau de contrôle et du côté capteur

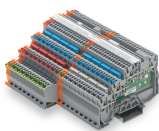

Bornes pour capteurs à 4 conducteurs et bornes pour actionneurs à 3 conducteurs

## Repérage

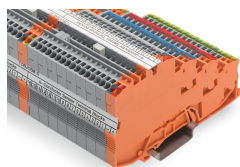
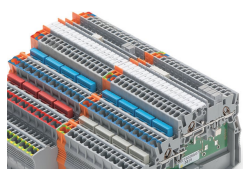

### Repérage

Repères WMB 3,5 mm (793-35xx), repérage sur le côté ou au-dessus, possibilité supplémentaire de repérage avec un adaptateur

### Repérage

Bandes de repérage (2009-110), repérage possible sur le dessus et sur le côté